

SECADORA

ES

Español

AQUALTIS

AQC9 6F7

www.hotpoint.eu



Este símbolo te recuerda que debes leer este manual de instrucciones.

! Dejar al alcance de la mano el presente manual para consultarlo fácilmente ante cualquier necesidad. El manual siempre debe estar cerca de la secadora, si el aparato es vendido o cedido a terceros, recuerde entregarlo con su manual, de este modo se permitirá a los nuevos propietarios entrar en conocimiento de las advertencias y de las sugerencias sobre el uso de la secadora.

! Leer atentamente estas instrucciones: las páginas siguientes contienen importante información sobre la instalación y consejos útiles sobre el funcionamiento del electrodoméstico.

Índice

Instalación, 56

Advertencias, 58

Cuidados y mantenimiento, 60

Descripción de la secadora, 62

Display, 63

Puesta en marcha y Programas, 64-69

Ropa, 70

Problemas y soluciones, 71

Asistencia, 72

Instalación

ES

Dónde instalar la secadora

Para un rendimiento óptimo, la secadora se debe instalar a una temperatura ambiente entre los 20 y los 23 °C. No obstante, funcionará si la estancia se encuentra a una temperatura entre los 14 y los 30 °C.

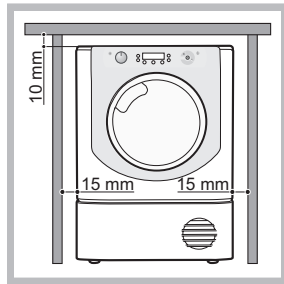

Si el electrodoméstico debe instalarse debajo de una encimera, es necesario dejar un espacio de 10 mm entre el panel superior del electrodoméstico y los otros objetos dispuestos encima de la misma, y un espacio de 15 mm entre los lados del electrodoméstico y las paredes o las decoraciones dispuestas al costado del mismo. De este modo se garantiza una circulación de aire adecuada.

El aparato debe instalarse con la superficie trasera colocada contra una pared.

Aireación

Controle que se instale la secadora en un ambiente que no sea húmedo y que esté dotado de una adecuada circulación de aire. El flujo de aire alrededor de la secadora es fundamental para permitir que se condense el agua producida durante el lavado; la secadora no funciona de forma correcta si se coloca en un espacio cerrado o dentro de un mueble.

Si la secadora se utiliza en una habitación pequeña o fría es posible que se forme algo de condensación.

Descarga de agua

Si la máquina se coloca cerca de un tubo de desagüe es posible hacer salir el agua condensada directamente sin tener que utilizar el contenedor de recolección de agua.

En este caso, ya no es necesario vaciar el contenedor de recolección del agua después de cada ciclo.

Si la secadora se coloca encima o al costado de una lavadora, ambas pueden compartir el desagüe. Basta desconectar el tubo indicado en la figura **A** y conectarlo a al desagüe.

Si el desagüe se encuentra más lejos que la longitud del tubo, para alcanzarla es posible comprar y conectar un tubo del mismo diámetro y del largo necesario.

Para instalar el tubo nuevo basta cambiar el tubo presente como se indica en la figura **B** introduciéndolo en la misma posición.

El desagüe debe estar 1 m más abajo del fondo de la secadora.

Después de instalar la secadora asegurarse que el tubo de desagüe no esté doblado ni torcido.

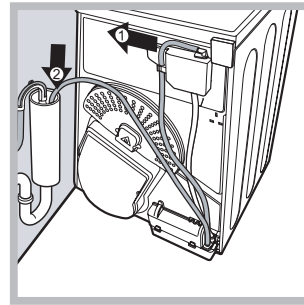

Fig. A

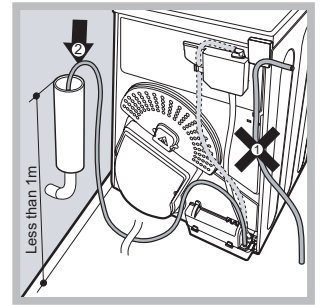

Fig. B

⚠ No se aconseja instalar la secadora en un armario; el electrodoméstico nunca debe instalarse detrás de una puerta que se cierra con llave, una puerta corrediza o una puerta con los goznes en el lado opuesto a la puerta de la secadora.

Conexión eléctrica

Antes de introducir el enchufe en la toma eléctrica compruebe lo siguiente:

- ⚠ Asegurarse que las manos estén secas.
- ⚠ La toma debe poseer una conexión a tierra.
- ⚠ La toma debe ser capaz de tolerar la potencia máxima prevista para la máquina, indicada en la placa de los datos de funcionamiento (ver *Descripción de la secadora*).
- ⚠ La tensión de alimentación debe estar comprendida entre los valores indicados en la placa de datos de funcionamiento (ver *Descripción de la secadora*).
- ⚠ No utilice alargadores. No tire del cable de alimentación. No utilice adaptadores de varios enchufes si el aparato está equipado con un enchufe. Para los aparatos con enchufe ya instalado, si el enchufe no fuera adecuado para la toma de corriente de su casa, póngase en contacto con un técnico cualificado.

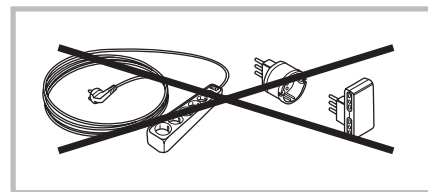

⚠ La secadora no puede instalarse en ambientes externos, ni siquiera si están resguardados.

⚠ Después de la instalación de la secadora el cable eléctrico y el enchufe deben quedar a mano.

⚠ El cable eléctrico no debe doblarse ni aplastarse.

⚠ Si el enchufe a cambiar está incorporado, se debe eliminar de forma segura. NUNCA lo deje para que pueda ser conectado a una toma y provoque descargas eléctricas

⚠ El cable eléctrico debe controlarse periódicamente. Si está dañado, el cable de alimentación debe sustituirse por el servicio de asistencia (ver Asistencia Técnica).

⚠ **El fabricante declina cualquier responsabilidad si no cumplen estas reglas.**

⚠ **Si existen dudas respecto a lo indicado, llame a un electricista cualificado.**

Nivelación de la secadora

La secadora debe instalarse en una superficie plana para que funcione correctamente.

Una vez instalada la secadora en su posición definitiva, controle su nivelación de lado a lado y luego de adelante hacia atrás. Si la secadora no está en una superficie plana, regule las patas delanteras hacia arriba o hacia abajo hasta que se nivele.

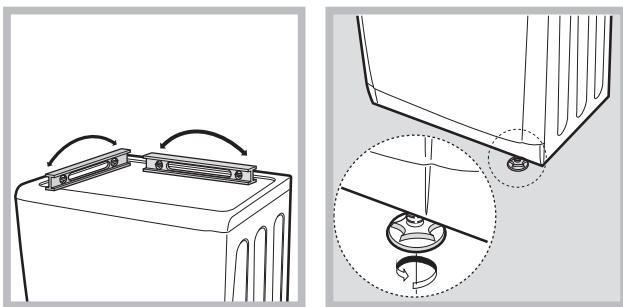

Información preliminar

Una vez instalada la secadora, antes de ponerla en funcionamiento limpie dentro del cesto y elimine la suciedad que puede haberse acumulado durante el transporte.

ATENCIÓN: antes de utilizar su secadora controle que permanezca en posición vertical durante 6 horas, como mínimo.

Máximas dimensiones de carga: 9 kg

Ficha De Producto - Norma 392/2012.	
Marca	Hotpoint/Ariston
Modelo	AQC9 6F7 TM1 (EU)
Capacidad nominal para ropa de algodón utilizando el "programa algodón estándar" con carga máxima - kg	9.0
Esta secadora de tambor doméstica es	Condensador
Clase de eficiencia de energía sobre una escala de A+++ (bajo consumo) a D (alto consumo)	A++
Consumo de energía anual ponderado (AEC)* kWh 1)	259,3
Esta secadora de tambor doméstica es	Automática
Consumo de energía con carga máxima; Edry- kWh 2)	2.2
Consumo de energía con carga parcial; Edry½,- kWh 2)	1.16
Consumo de energía: modo off (Po) - Watts	0.17
Consumo de energía: modo left-on (Pl) - Watts	3.73
Duración del modo "left-on" para el sistema de gestión de energía - minutos	30
Progr. Tiempo - carga máxima y parcial ponderada (Tt) - minutos 3)	186
Carga máxima (Tdry) - minutos	251
Carga parcial" (Tdry½) - minutos	137
Clase de eficiencia de condensación en una escala de G (menos eficiente) a A (más eficiente)	B
Eficiencia de condensación promedio - %	
carga máxima y parcial ponderada (Ct) 3)	81
carga máxima Cdr	82
carga parcial Cdry½	81
Emissiones de ruido acústico aéreo - dB(A) re 1 pW	70.0
1) El "programa algodón estándar" con carga total y el "programa algodón estándar" con carga parcial son los programas estándar a los que se refieren los datos de la etiqueta y de la ficha. Estos programas sirven para dejar las prendas de algodón listas para guardar (0%) y son los más eficientes en términos de consumo de energía. La carga parcial equivale a la mitad de la carga nominal.	
2) Consumo anual basado en 160 ciclos de secado con el programa algodón estándar con carga máxima y parcial, en modos de baja potencia. El consumo real de energía por ciclo depende de cómo se utilice el aparato.	
3) Promedio ponderado de 3 ciclos con carga total y 4 ciclos con carga parcial.	
Norma 932/2012.	
Sintético: consumo de energía con carga máxima; kWh	0.5
Sintético: Carga máxima - minutos	60
Sintético: ccarga parcial N/A	

! Este electrodoméstico ha sido diseñado y fabricado respetando las normas internacionales sobre seguridad. Estas advertencias se suministran por motivos de seguridad y deben ser cumplidas atentamente.

Seguridad general

- La presente secadora puede utilizarse por personas (incluidos los niños a partir de 8 años) con capacidad física, sensorial o mental reducida o sin experiencia y conocimiento, a condición de que sean vigiladas o reciban las instrucciones de uso del dispositivo por parte de una persona responsable de su seguridad.
- Esta secadora ha sido proyectada para uso doméstico y no profesional.
- No tocar el electrodoméstico con los pies descalzos o con las manos o los pies mojados.
- Desconectar el electrodoméstico de la red de alimentación tirando del enchufe y no del cable.
- Después del uso apagar la secadora y desconectarla de la red de alimentación. Mantener la puerta cerrada para evitar que los niños puedan utilizar la secadora como un juego.
- Los niños deben ser vigilados para asegurarse que no jueguen con la secadora.
- El mantenimiento y la limpieza no deben ser realizados por niños sin vigilancia.
- Los niños de edad inferior a 3 años deben mantenerse alejados de la secadora en ausencia de vigilancia constante.
- El electrodoméstico debe instalarse de forma correcta y debe airearse adecuadamente. La toma de aire en la parte frontal de la secadora y los respiraderos en la parte trasera no deben estar nunca obstruidos (ver instalación).
- No utilizar nunca la secadora sobre la moqueta cuando la altura del pelo sea tal que impida la entrada de aire a través de la base de la secadora.
- Comprobar que la secadora esté vacía antes de cargarla.
-  La parte posterior de la secadora puede calentarse mucho: no tocarla nunca cuando la máquina está funcionando.
- No utilice la secadora a menos que el filtro, el recipiente de agua y el condensador estén correctamente instalados (ver Mantenimiento).
- No sobrecargar la secadora (ver Ropa para las máximas dimensiones de carga).
- No introducir prendas totalmente mojadas.
- Cumplir escrupulosamente con todas las instrucciones de las etiquetas para el lavado de las prendas (ver Ropa).
- No cargar prendas grandes, demasiado voluminosas.
- No secar fibras acrílicas a alta temperatura.
- No apagar la secadora cuando contiene aún prendas calientes.
- Limpiar el filtro después de cada uso (ver Mantenimiento).
- Vaciar el contenedor de recolección de agua después de cada uso (ver Mantenimiento).
- Limpie la unidad del condensador después de intervalos periódicos (ver Mantenimiento).
- Evitar la acumulación de pelusa dentro de la secadora.
- No subirse al panel superior de la secadora ya que podría dañarse la máquina.
- Respetar siempre las normas y las características eléctricas (ver instalación).
- Comprar siempre accesorios y recambios originales (ver Asistencia).

Para minimizar el riesgo de incendio en la secadora, deberá seguir las siguientes precauciones:

- Seque las prendas únicamente si se han lavado con detergente y agua, se han aclarado y centrifugado. Existe el peligro de incendio si se secan artículos que NO se han lavado con agua.
- No seque prendas que hayan sido tratadas con productos químicos.
- No seque prendas que se hayan manchado o empapado con aceites vegetales o aceites de cocina, ya que constituyen un peligro de incendio. Las prendas manchadas de aceite pueden inflamarse de forma espontánea, especialmente cuando están expuestas a fuentes de calor como una secadora. Las prendas se calientan, causando una reacción de oxidación con el aceite, y a su vez, la oxidación crea calor. Si el

calor no puede escapar, las prendas pueden calentarse lo suficiente para arder. Apilar o guardar prendas manchadas de aceite puede evitar que el calor escape y constituir un peligro de incendio.

Si es inevitable meter en la secadora tejidos que contienen aceite vegetal o de cocina o prendas manchadas con productos de cuidado capilar, dichas prendas deberán lavarse primero con detergente extra; de este modo se reducirá el peligro, aunque no se eliminará del todo. No deberán sacarse de la secadora y apilarse mientras estén calientes.

- No seque prendas que se hayan limpiado o lavado en, o empapado con o manchado de petróleo o gasolina, disolventes de limpieza en seco u otras sustancias inflamables o explosivas. Las sustancias altamente inflamables utilizadas comúnmente en entornos domésticos, como el aceite para cocinar, la acetona, el alcohol desnaturalizado, el queroseno, los quitamanchas, el aguarrás, las ceras y los limpiadores de cera. Compruebe que estas prendas se hayan lavado en agua caliente con una cantidad extra de detergente antes de secarlas en la secadora.
- No seque prendas que contengan goma espuma (también conocida como espuma látex), o materiales de textura similar. Al calentarse, los materiales de goma espuma producen fuego por combustión espontánea.
- No deben utilizarse en la secadora suavizantes o productos similares para eliminar los efectos de la electricidad estática, a menos que lo haya recomendado específicamente el fabricante del suavizante.
- No seque ropa interior que contenga refuerzos metálicos, por ejemplo, sujetadores con varillas de refuerzo metálicas. La secadora puede dañarse si los refuerzos metálicos salen durante el secado.
- No seque prendas de caucho o plástico como gorros de ducha o que contengan goma espuma (también conocida como espuma látex), o protecciones impermeables para bebés, polietileno o papel.
- No seque prendas con refuerzo de caucho, con almohadillas de goma espuma, cojines, chanclas y zapatillas de tenis revestidas de caucho.

- Vaciar los bolsillos de todos los objetos, como encendedores o fósforos.

! ATENCIÓN: no detener nunca la secadora antes del final del ciclo de secado a menos que todas las prendas no sean quitadas con rapidez y se extiendan para disipar el calor.

Ahorro energético y respeto por el medio ambiente

- Antes de secar las prendas, estrujarlas para eliminar la mayor cantidad de agua posible (si se utiliza antes la lavadora programar un ciclo de centrifuga). De este modo se ahorra energía durante el secado.
- Utilizar siempre la secadora con la carga completa, así se ahorra energía: prendas separadas y pequeñas cargas requieren más tiempo para secarse.
- Limpiar el filtro al final de cada ciclo para contener los costos relativos al consumo energético (ver mantenimiento).

Cuidados y mantenimiento

ES

Interrupción de la alimentación eléctrica

! Desconecte la secadora cuando no esté funcionando, del mismo modo durante las operaciones de limpieza y mantenimiento.

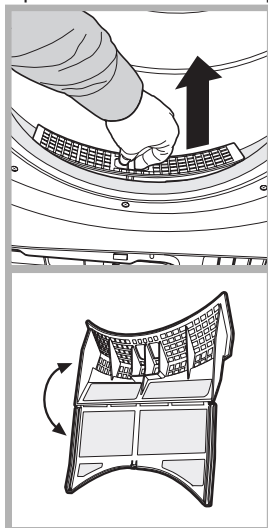

Limpeza del filtro después de cada ciclo

El filtro es un componente fundamental del secado: su función es la de recoger los residuos de lana y la pelusa que se forman durante el secado.

Al finalizar el secado limpie el filtro aclarándolo debajo de agua corriente o limpiándolo con una

aspiradora. Si el filtro se atasca, el flujo de aire en el interior de la secadora se verá gravemente comprometido: los tiempos de secado se prolongan y se consume más energía. Además, pueden producirse averías en la secadora.

El filtro se encuentra delante de la guarnición de la secadora (ver figura).

Remoción del filtro:

1. Tire hacia arriba la manija de plástico del filtro (ver la figura).
2. Elimine la pelusa del filtro y colóquelo correctamente. Controle que el filtro se introduzca completamente a ras de la guarnición de la secadora.

! No utilice la secadora si antes no se coloca el filtro en su lugar.

Control del cesto después de cada ciclo

Gire el cesto manualmente para quitar las prendas más pequeñas (pañuelos) que podrían quedar dentro de la secadora.

Limpeza del cesto

! Para la limpieza del cesto no utilice elementos abrasivos, esponja de acero o agentes de limpieza para acero inoxidable. Podría formarse una pátina coloreada en el cesto de acero inoxidable, fenómeno que podría generarse por una combinación de agua con agentes de limpieza como suavizantes de lavado. Esta pátina de color no tiene ningún efecto sobre las prestaciones de la secadora.

Vaciado del contenedor de recolección del agua después de cada ciclo

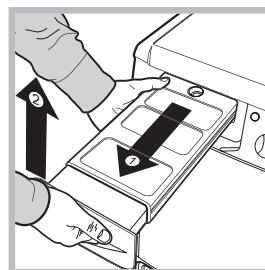

Saque el contenedor de la secadora y vacíelo en un fregadero o en otro espacio de descarga adecuado, luego vuelva a posicionarlo de forma correcta.

Siempre se debe controlar el contenedor de recolección y vaciarlo antes de comenzar un programa nuevo de secado.

Si el contenedor de recolección no se vacía, el agua podría ocasionar que:

- Se detenga el calentamiento de la máquina (por lo tanto la carga podría estar todavía húmeda al finalizar el ciclo de secado).
- El led "Vaciar cubeta" se ilumine para advertir que el contenedor está lleno.

Carga del sistema de recolección de agua

Cuando la secadora es nueva, el contenedor de recolección de agua no recoge hasta que el sistema no se carga. Esta operación puede implicar 1 o 2 ciclos de secado. Una vez cargado, el sistema recoge agua en cada ciclo.

Limpeza del Filtro de la Bomba de Calor

• Periódicamente, cada 5 ciclos, extraiga el Filtro de la Bomba de Calor y elimine los residuos de pelusa de su superficie lavándolo bajo el agua corriente o aspirándolo con una aspiradora. De todos modos, para optimizar las prestaciones de secado se recomienda limpiar este filtro después de cada ciclo.

Cómo quitar la unidad Filtro Bomba de Calor:

1. Desenchufe el aparato y abra la puerta.
2. Quite la tapa del Filtro de la Bomba de Calor, gire las 4 grapas hasta la posición vertical y extraiga la unidad del filtro.
3. Separe las dos partes del filtro y quite la pelusa de la superficie interna de la red.

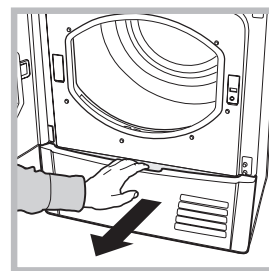

! ATENCIÓN: la parte frontal de la bomba de calor está compuesta por delgadas placas metálicas.

Cuando lo limpie, lo quite o vuelva a colocar la unidad filtrante para la

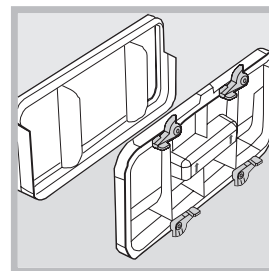

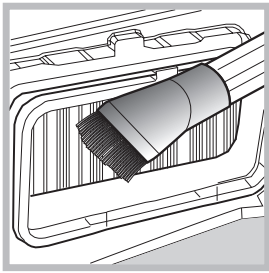

limpieza, tenga cuidado de no dañarlo y de no cortarse.

4. Junto a la bomba de calor, hay que limpiar atentamente, la acumulación de pelusas en las planchas metálicas, utilizando un paño húmedo, una

esponja o el aspirador. No use los dedos.

5. Vuelva a ensamblar las dos partes del filtro, limpie la superficie de la junta e introduzca el filtro en su lugar, luego gire las 4 grapas hasta la posición horizontal

controlando que queden bien enganchadas.

Limpieza de la secadora

- Las partes externas de metal o de plástico y las partes de goma pueden limpiarse con un paño húmedo.
- Periódicamente (cada 6 meses) limpie con una aspiradora la rejilla de la toma de aire frontal y los respiraderos en la parte trasera de la secadora para quitar la pelusa acumulada, residuos de lana y polvo. También se deben quitar las acumulaciones de pelusa de la parte frontal del condensador y de las zonas del filtro, utilizando ocasionalmente la aspiradora.

! No use solventes ni elementos abrasivos.

! Haga controlar con regularidad la secadora por personal técnico autorizado para garantizar la seguridad de las piezas eléctricas y mecánicas (ver *Asistencia Técnica*).

Consejos Rápidos

! Recuerda limpiar el filtro puerta y la **bomba de calor** tras cada secado.

! Recuerda vaciar el contenedor de recolección de agua tras cada carga.

! **Procediendo de esta manera ¡podrás**

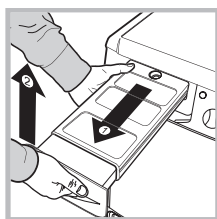

Contenedor de recolección de agua

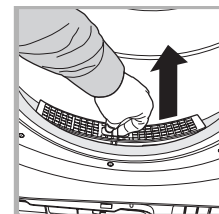

Filtro

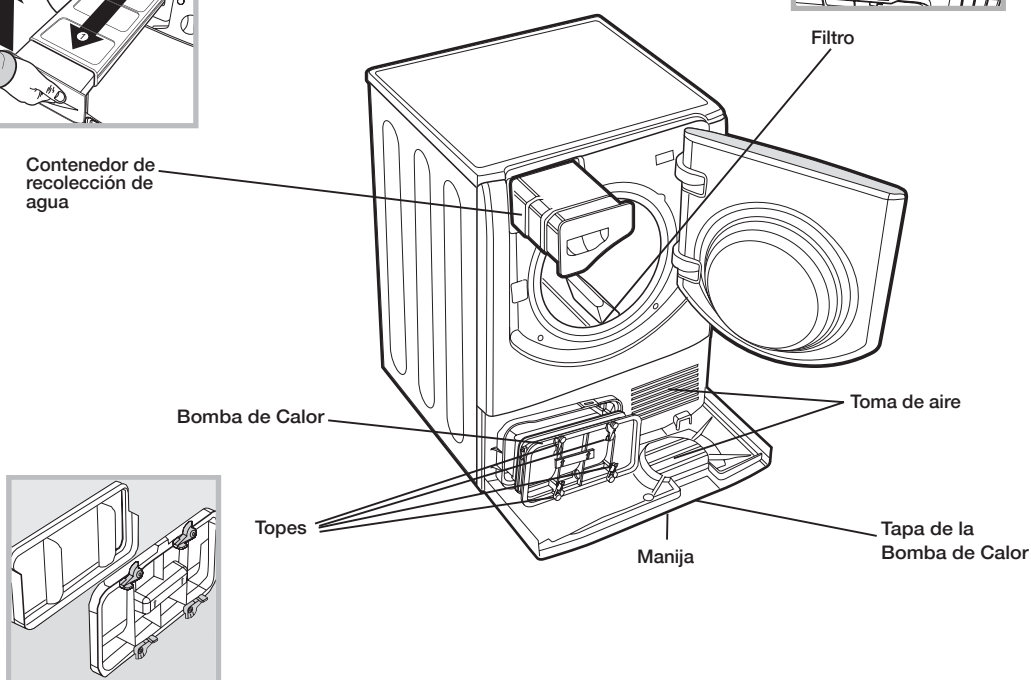

Bomba de Calor

Toma de aire

Topes

Manija

Tapa de la Bomba de Calor

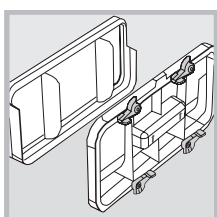

Descripción de la secadora

ES

Apertura de la puerta

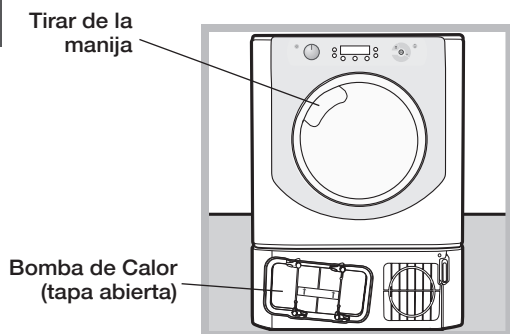

Características

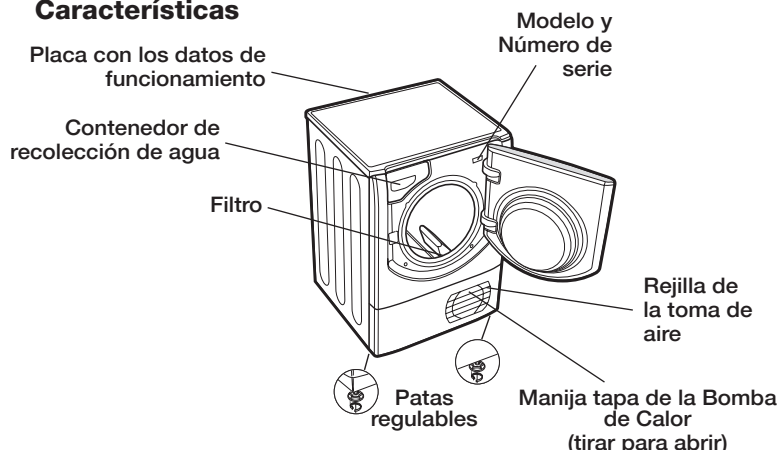

Panel de control

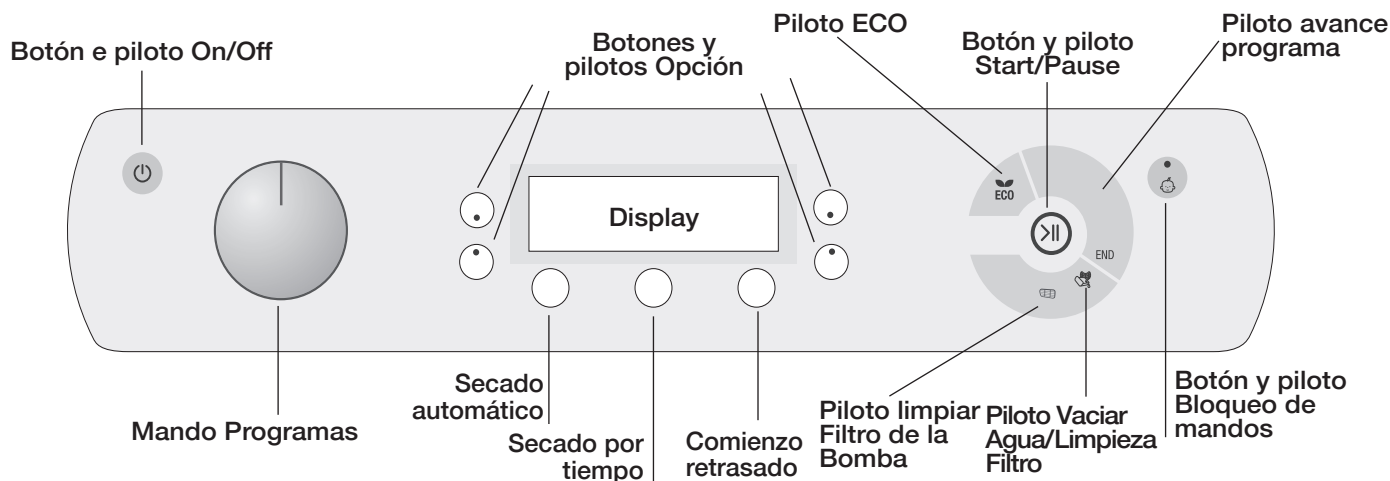

La secadora se apaga pulsando más de 3 segundos la tecla luminosa de On/Off . El piloto advierte que la secadora está en funcionamiento o está lista para elegir un programa.

El mando **Programas** permite fijar el programa: girar hasta que el piloto esté orientado hacia el programa deseado (ver *Puesta en marcha y programas*).

Los botones /pilotos **Opción** permiten elegir las opciones disponibles para el programa seleccionado. Los pilotos se encienden para señalar que la opción ha sido seleccionada (ver *Puesta en marcha y programas*).

El **Display** posee tres secciones: Secado automático= nivel de secado, Secado por tiempo= tiempo de secado y Tiempo residual /Arranque retrasado, cada uno con un botón de selección correspondiente (ver *Display*).

Botón **PUESTA EN START/PAUSE** con piloto de señalización : cuando el piloto verde centellea lentamente, presione el botón para que comience el programa. Cuando el ciclo ha arrancado, el piloto de señalización permanece siempre encendido. Para llevar el programa a pausa, presionar nuevamente el botón; el piloto cambia a color naranja y comienza de nuevo a centellear. Para iniciar el programa desde el punto en el cual se interrumpió, presionar nuevamente el botón (ver *puesta en marcha y programas*). Nota: La luz de Start/Pause parpadea en ámbar durante la fase de cuidado posterior de un programa. Al encenderse, los pilotos de avance del programa señalan los estados del programa en curso (ver *puesta en marcha y programas*).

El piloto **Vaciar agua "h2o"** señala que es necesario vaciar el contenedor de recolección de agua. El piloto se apaga durante algunos segundos después de volver a colocar el contenedor de recolección del agua vacío; para que esto suceda la secadora debe estar en funcionamiento (ver *Mandos*).

Nota: si el contenedor de recolección de agua está lleno, en el display se muestra "h2o" y el piloto centellea, la resistencia es desactivada y las prendas no se secan.

El piloto **Vaciar Agua/Limpieza Filtro** antes de cada programa recuerda que es fundamental limpiar el filtro y vaciar el contenedor siempre antes de utilizar la secadora (ver *Cuidados y mantenimiento*).

El piloto **limpiar Filtro de la Bomba** indica que es necesario limpiar el filtro en intervalos de tiempo regulares (ver *Cuidados y mantenimiento*).

Botón/piloto **Bloqueo de mandos**. Tener presionado este botón después de elegir el programa y las opciones deseadas. De este modo no es posible modificar las programaciones prefijadas. Cuando el piloto está encendido, los demás botones y el mando de los programas son desactivados. Para desactivar el bloqueo mantener presionado el botón; el piloto se apagará.

Piloto ECO: este piloto está encendido cuando se eligen las opciones de ahorro energético (ver *mandos*).

El display posee tres secciones, cada una con su respectivo botón.

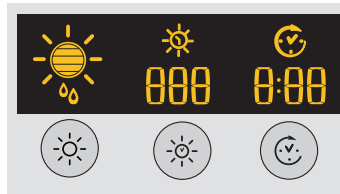



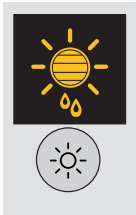



Secado automático



Después de elegir un programa dotado con la opción secado automático, presionar varias veces el botón hasta que aparece el nivel de secado automático deseado. Si la opción de secado automático no se encuentra disponible, la pantalla centellea y se emiten tres señales acústicas.

! Algunos programas de secado no son compatibles con los niveles de secado automático.

Niveles de secado disponibles

-  **Húmedo:** el nivel más delicado que hace que las prendas no goteen. El nivel perfecto después del lavado a mano para colgar las prendas si no se desea secarlas completamente en secadora.
-  **Para Plancha:** un secado muy delicado. Útil para las prendas que se van a planchar después del secado.
-  **Colgar plus:** el nivel de secado para colgar prendas delicadas (por ejemplo, cortinas).
-  **Para Colgar:** el nivel de secado para colgar las prendas.
-  **Ligero:** ideal para doblar y guardar las prendas directamente en el armario.
-  **Armario:** las prendas están completamente secas y listas para doblar y colocar en el ropero.
-  **Extra seco:** utilizado para prendas que se van a lucir inmediatamente después que ha finalizado el ciclo.

Secado por tiempo

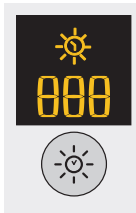

Después de seleccionar un programa con una opción de secado por tiempo, para introducir el tiempo de secado presionar el botón A tiempo. Con cada presión de este botón en la pantalla aparece la duración de secado elegida (ver puesta en marcha y programas). Con cada presión se reduce el tiempo programado **220, 180, 150, 120, 90, 60, 40** cíclicamente. Si la opción de secado por tiempo no se encuentra disponible, la pantalla centellea y se emiten tres señales acústicas. El tiempo seleccionado permanece en pantalla una vez comenzado el programa y se puede cambiar durante la ejecución del programa.

! Es posible elegir el nivel de secado automático o bien el tiempo de secado.

Comienzo retrasado



Después de seleccionar un programa con opción de comienzo retrasado se puede elegir el tiempo de comienzo retrasado.

Con cada presión del botón de Comienzo retrasado  aumenta la programación de retraso con incrementos de 1 hora, desde "1h" a "24h", por lo tanto "OFF" y después de cinco segundos el retraso se borra.

Para los retrasos de 10 horas o superiores en el display aparece la cuenta atrás del tiempo en horas hasta 10 horas, "9:59" posteriormente la cuenta atrás en minutos. Para los retrasos de 9 horas o inferiores, en la pantalla aparecen horas y minutos, por lo tanto la cuenta atrás en minutos por el total del retraso.

Después de pulsar la tecla de Start/Pause >||, es posible cambiar o borrar el tiempo de retardo.

Cuando el período de retraso finaliza, el símbolo  se apaga y aparece el **Tiempo residual**.

Si se ha seleccionado un secado por tiempo, durante la programación en la pantalla aparece el tiempo de secado sólo en el display del secado por tiempo central. Una vez que se ha presionado el botón de arranque se enciende el display del tiempo de la máquina, donde es posible ver la cuenta atrás de la duración del programa.

Tiempo residual

Si el icono de retraso  se apaga, el tiempo visualizado es el **Tiempo residual** del programa en funcionamiento.

Cuando se seleccionan programas por tiempo, el tiempo visualizado durante el ciclo es el tiempo residual efectivo.

Cuando se selecciona un programa automático, el tiempo visualizado es una estimación del tiempo residual.

Cuando se selecciona el programa en la pantalla aparece el tiempo necesario para secar una carga completa, el tiempo residual se monitorea constantemente durante el ciclo de secado y el tiempo es modificado para mostrar la mejor estimación posible. El tiempo residual se visualiza en horas y minutos y la cuenta atrás se modifica de minuto en minuto.





Los dos puntos entre las horas y los minutos visualizados en el display centellean para mostrar que la cuenta atrás está en funcionamiento.

En la pantalla aparecen también posibles problemas de la secadora; en este caso en la pantalla aparece una F seguida de un código de error y los cuatro pilotos de opción y el piloto de pausa centellean con color naranja (ver *problemas y soluciones*).

Puesta en marcha y Programas

ES

Selección del programa

1. Introducir el enchufe de la secadora en la toma de alimentación eléctrica.
 2. Seleccionar en función del tipo de ropa (ver *Ropa*).
 3. Abrir la puerta y asegurarse que el filtro esté limpio y en posición y que el contenedor de recolección de agua esté vacío y posicionado correctamente (ver *mantenimiento*).
 4. Cargar la máquina teniendo cuidado que ninguna prenda se interponga entre la puerta y la guarnición. Cerrar la puerta.
 5. Si el piloto On/Off no se enciende presionar el botón respectivo .
 6. Presionar el botón de selección programas correspondiente al tipo de tejido a secar, controlando en la tabla de programas (ver *programas*) y las indicaciones para cada tipo de tejido (ver *ropa*).
 7. Si se encuentra disponible elegir las opciones de secado automático  o de secado por tiempo  presionando el respectivo botón hasta alcanzar el nivel o el tiempo deseado. **!** Para mayor información consultar la tabla de programas.
 8. Si es necesario programar el tiempo de retraso y las otras opciones (ver *display*).
 9. Si se desea que el señalador sonoro se encienda al finalizar el programa, presionar el pulsador ALARMA .
- Nota:** si ha seleccionado la opción Antiarrugas, esta opción no está disponible.
10. Para comenzar presionar el botón START . En la pantalla aparece el tiempo residual estimado. Durante el programa de secado es posible controlar el lavado y sacar las prendas que

se han secado dejando que las otras continúen. Después de cerrar la puerta, presionar START para poner de nuevo en funcionamiento la máquina.

Si abre la puerta para controlar el estado de secado de las prendas, se alargarán los ciclos de secado porque el compresor del condensador esperará 5 minutos para volver a arrancar después que haya cerrado la puerta y accionado el botón start (ver *"Mandos"*).

11. Durante los últimos minutos de los programas de secado antes de finalizar el programa comienza la fase final de SECADO EN FRÍO  (los tejidos son enfriados); es necesario dejar siempre que acabe esta fase.

12. Al finalizar el programa, suena 3 veces una señal acústica y la pantalla indica END (Nota: si se ha seleccionado la opción ALARMA, la señal sonará 3 veces cada 30 segundos durante 5 minutos). Abrir la puerta, sacar la ropa, limpiar el filtro y colocarlo en su asiento. Vaciar el contenedor de recolección de agua y volverlo a colocar en posición (ver *Mantenimiento*).

Si se ha seleccionado la opción Antiarrugas  y no se quita la ropa inmediatamente, las prendas se hacen girar cada tanto durante 10 horas hasta que se abre la puerta.

13. Desconectar la secadora de la red eléctrica.

Modalidad de stand by

Esta secadora está en conformidad con las nuevas normativas vinculadas al ahorro energético. Está dotada de un sistema de auto-apagado (stand by) que, en caso de no funcionamiento, se activa pasados aproximadamente 30 minutos. Pulsar y mantener pulsada la tecla ON/OFF hasta que la secadora se reactive.

Programas especiales

Programa Plancha Fácil

Plancha fácil es un programa breve de 10 minutos (8 minutos de calentamiento seguidos por 2 minutos de secado en frío) que infla las fibras de los tejidos que permanecen en la posición por un prolongado período de tiempo. El ciclo estira las fibras de las prendas facilitando el planchado y el doblado.

! Plancha fácil no es un programa de secado y no se utiliza con prendas aún mojadas.

Los resultados óptimos:

1. No cargar el cesto por encima de su capacidad máxima. Los siguientes valores se refieren al peso de las prendas secas:

Tejido	Máx.
Algodón y mezcla algodón	2,5 kg
Sintéticos	2
Vaqueros	2

2. Vaciar la secadora enseguida después de finalizar el programa; colgar, doblar o planchar las prendas y luego colocarlas en el armario. Si esto no fuese posible repetir el programa.

El efecto producido por Plancha fácil cambia de un tejido a otro. Los mejores efectos se obtienen sobre tejidos tradicionales como algodón y mezcla algodón, mientras son menos evidentes en fibras acrílicas y materiales como el Tencel®.

Programa Lana

- Esto es un programa dedicado a las prendas que soportan el secado en tambor marcados con el símbolo .
 - Puede utilizarse para cargas de hasta 1 kg (aprox. 3 jerseys).
 - Se aconseja dar vuelta las prendas antes del secado.
 - Las cargas secadas con este programa en general están listas para vestir, pero en algunas prendas más gruesas los bordes podrían estar levemente húmedos. Dejarlas secar naturalmente ya que otro proceso de secado podría dañar las prendas.
- !** A diferencia de otros materiales, el encogido de la lana es irreversible, es decir la prenda no vuelve al tamaño y forma originales.
- !** Este programa no se aconseja para prendas acrílicas.

Vaqueros

- Este programa se dedica a los Vaqueros de algodón denim. Antes de secar los Vaqueros dar vueltas los bolsillos delanteros.
 - Puede utilizarse para cargas de hasta 3 kg (aprox. 4 pares).
 - También puede usarse en otras prendas realizadas con el mismo material como chaquetas.
 - La duración de este programa dependerá del volumen de carga, del nivel de secado seleccionado y de la velocidad de rotación de la lavadora.
 - Las cargas secas que utilizan este programa en general están listas para ser usadas; los bordes o las costuras podrían estar ligeramente húmedos. En este caso dar vuelta los Vaqueros y reactivar el programa un período corto.
 - Utilizar este ciclo sólo para cargas de algodón 100%, no mezclar prendas de colores oscuros y claros. No utilizar este programa para prendas con bordados y accesorios (prendedores...); dar vuelta los bolsillos.
- !** No se aconseja usar este programa si los Vaqueros están dotados de elásticos aplicados en la cintura o con bordados.

Programas especiales

Programas para Camisas

Camisas - Secado intensivo

- Este programa está dedicado a las camisas de algodón.
- Puede utilizarse para cargas de hasta 3 kg (aprox. 10 camisas).
- La duración de este programa dependerá del volumen de carga, del nivel de secado seleccionado y de la velocidad de rotación de la lavadora.
- Las cargas secas que utilizan este programa en general están listas para ser usadas; los bordes o las costuras podrían estar ligeramente húmedos. En este caso dar vuelta las camisas y reactivar el programa un período corto.

Camisas - Secado normal

- Este programa se dedica a las camisas realizadas de materiales sintéticos o de materiales mezcla natural y sintético como poliéster y algodón.
- Puede utilizarse para cargas de hasta 3 kg (aprox. 14 camisas).
- La duración de este programa dependerá del volumen de carga, del nivel de secado seleccionado y de la velocidad de rotación de la lavadora.
- Las cargas secas que utilizan este programa en general están listas para ser usadas; los bordes o las costuras podrían estar ligeramente húmedos. En este caso dar vuelta las camisas y reactivar el programa un período corto.

Seda

- Este es el programa para el secado de seda delicada.
- Para ser usado con cargas de hasta 0,5 kg.
- La duración de este programa dependerá del volumen de carga, del nivel de secado seleccionado y de la velocidad de rotación de la lavadora.
- Las cargas secadas con este programa en general están listas para usar, pero en algunas prendas más gruesas los bordes podrían estar levemente húmedos. En este caso intentar sacar la carga, abrir las prendas y reactivar el programa un período corto.
- Sólo para las prendas con etiqueta para secado de tambor.

Programas para Anorak

- ! Con este programa prestar atención para no secar artículos dañados ya que el acolchado podría atascar el filtro y el conducto del aire con el consiguiente peligro de incendio.
- Debe emplearse sólo para Anorak de una plaza; no se adapta para Anorak de dos plazas o más grandes.
- Las cargas secadas utilizando este programa están en general listas para el uso, pero pueden estar ligeramente húmedas en algunos puntos. En este caso sacar la carga, abrir las prendas, sacudirlas y reactivar el programa un período corto.
- Se adapta para chaquetas acolchadas.

Anorak - Secado intensivo

- Este es el programa para el secado de Anorak con bolsa de algodón y relleno de plumón.
- La duración de este programa dependerá del volumen de carga y de la velocidad de rotación de la lavadora.
- Sólo para Anorak o prendas con etiqueta que especifica la idoneidad para el secado (TD) con bolsa de algodón y relleno de plumón o pluma, no adecuado para materiales sintéticos.

Anorak - Secado normal

- Este es el programa para el secado de Anorak rellenos con materiales sintéticos.
- La duración de este programa dependerá del volumen de carga y de la velocidad de rotación de la lavadora.
- Sólo para Anorak o prendas con etiqueta TD. Algunas chaquetas sintéticas pueden contener materiales inflamables: comprobar que la etiqueta de la prenda indique que es idónea para el secado.

Baby

- Este programa sirve para secar las prendas y la ropa de las cunas de los neonatos (algodón y felpilla) y para secar prendas delicadas, como las acrílicas.
- No secar artículos como baberos o braguitas cubre pañales con revestimiento de plástico.
- Para ser usado con cargas de hasta 2 kg.
- La duración de este programa dependerá del volumen de carga, del nivel de secado seleccionado y de la velocidad de rotación de la lavadora.
- Las cargas secadas con este programa en general están listas para usar, pero en algunas prendas más gruesas los bordes podrían estar levemente húmedos. En este caso dar vuelta las prendas y reactivar el programa un período corto.

7 Días

- Este programa se utiliza para las sábanas o las toallas de algodón.
- Para ser usado con cargas de hasta 9 kg.
- La duración de este programa dependerá del volumen de carga, del nivel de secado seleccionado y de la velocidad de rotación de la lavadora.
- Las cargas secadas con este programa están listas para ser usadas, pero los bordes o las costuras podrían presentarse levemente húmedos, en especial si se trata de prendas de gran tamaño. En este caso, extender las prendas y lanzar nuevamente el programa por un período más breve.

Refrescar

Gracias a un flujo de aire fresco, el oxígeno penetra en las fibras y elimina de las prendas los olores desagradables como los del humo de cigarrillo, de frituras o de smog. Con este programa breve es posible refrescar las prendas en sólo 20 minutos

! El programa para airear las prendas no ha sido pensado para secarlas: por lo tanto no utilizarlo con las prendas mojadas.

- Si bien se puede emplear con cargas de diferente tamaño (hasta 9 kg) es especialmente eficaz con cargas de tamaño reducido. Programa de 20 minutos para airear las prendas con aire fresco. Se puede utilizar también para refrescar prendas de vestir calientes.

Anti Alergias

- Este programa cuenta con el Sello de garantía de Allergic UK, que refleja la reducción y eliminación efectivas de alergénicos de la ropa, con el ciclo especial Antialergia. Con este programa, gracias al logro de una temperatura constante por un periodo de tiempo extendido, se neutralizan los efectos de los alergénicos más comunes (incluyendo ácaros). Puede utilizarse para secar y tratar una carga húmeda de tamaño completo, o en una carga seca de 4 kg. solo para tratar la colada.

Secado Rápido

- El tiempo de secado para pequeñas cargas es muy bajo, con un gran ahorro de tiempo para el algodón, de hasta el 53% (con opción – Secado Intensivo) y del 50% para las fibras sintéticas (con opción – Secado Normal). Carga: 1 Kg. Nivel de secado: sólo Armario.

Ropa Deporte

- Este programa es ideal para secar los tejidos repelentes al agua y las chaquetas sport (por ej. Gore-tex, poliéster, nylon). El secado de la prenda después del ciclo de lavado tiene un efecto benéfico debido a que reactiva el tratamiento repelente al agua de la prenda. Para ser usado con cargas de hasta 2 kg.

El secado de la prenda después del ciclo de lavado tiene un efecto benéfico debido a que reactiva el tratamiento repelente al agua de la prenda.

Nivel de secado: sólo Armario.

Heat & Enjoy

- El ciclo Heat & Enjoy ayuda a calentar las toallas y los albornoces para lograr una placentera sensación de calor después de un baño. Sirve también para calentar las prendas que se van a utilizar en invierno.

El ciclo calienta las prendas a 37°C (temperatura del cuerpo) y mantiene esa temperatura hasta que el usuario interrumpe el ciclo.

Carga: 3 Kg.

¡Nota: Durante este programa un  icono gira en el display hasta que se alcanza la temperatura fijada, en ese punto el icono de nivel de secado parpadea.

Ropa Oscura

Este programa ayuda a mantener el color de las prendas oscuras controlando la velocidad del motor y la rotación del tambor y manteniendo la menor temperatura de secado.

La carga se debe haber girado en la lavadora con una velocidad de centrifugado de entre 1200 - 1400 rpm

- Puede utilizarse para cargas de hasta 3 kg de algodones y jeans.
- La duración de este programa dependerá del volumen de carga, del nivel de secado seleccionado y de la velocidad de rotación de la lavadora.



















































































































El ciclo de secado de lana de esta secadora ha sido probado y aprobado por The Woolmark Company. Este ciclo es adecuado para secar prendas de lana con la indicación "lavado a mano", siempre y cuando las

prendas se sometan a un ciclo de lavado a mano aprobado por Woolmark y se sequen de acuerdo con las instrucciones suministradas por el fabricante de la máquina. M1219. En Reino Unido, Irlanda, Hong Kong e India la marca Woolmark es una Certificación de marca registrada.

Tabla de programas























! Si el piloto On/Off no se enciende presionar el botón respectivo  y elegir el programa.

ES

Programa	Función	Programación	Notas/Opciones disponibles
 Plancha Fácil	Programa corto (aprox. 10 minutos) que suaviza las fibras de las prendas facilitando su planchado.	<ol style="list-style-type: none"> 1. Coloque el mando PROGRAMAS en . 2. Seleccione la opción Alarma si se requiere. 3. Pulse el botón de puesta en start/pause > . 	No es un programa de secado (ver la página anterior). Opciones disponibles Alarma  .
 Refrescar	Programa de 20 min que airea las prendas con aire fresco	<ol style="list-style-type: none"> 1. Coloque el mando PROGRAMAS en . 2. Seleccione la opción Alarma si se requiere. 3. Pulse el botón de puesta en start/pause > . 	Alarma  .
 Algodón Normal**	Seca las prendas de algodón. Nota: Carga máx. 6 kg (con Baja Temperatura)	<ol style="list-style-type: none"> 1. Coloque el mando PROGRAMAS en . 2. Elija Secado automático  o Secado con tiempo  (ver la página siguiente). 3. Seleccione las posibles opciones requeridas. 4. Pulse el botón de puesta en start/pause > . 	Alarma  o Antiarrugas  . Comienzo retrasado  . Alta Temperatura  . Anti pelusa  . Opción secado automático: Húmedo  , Para Plancha  , Colgar Plus  , Para Colgar  , Ligero  , Armario  , Extra seco  .
 Camisas	Seca las camisas.	<ol style="list-style-type: none"> 1. Coloque el mando PROGRAMAS en . 2. Elija Secado automático  o Secado con tiempo  (ver la página siguiente). 3. Seleccione las posibles opciones requeridas. 4. Pulse el botón de puesta en start/pause > . 	Alarma  o Antiarrugas  . Comienzo retrasado  . Alta Temperatura  . Anti pelusa  . Opción secado automático: Húmedo  , Para Plancha  , Colgar Plus  , Para Colgar  , Ligero  , Armario  .
 Vaqueros	Seca las prendas de Vaqueros.	<ol style="list-style-type: none"> 1. Coloque el mando PROGRAMAS en . 2. Elija Secado automático  (ver la página siguiente). 3. Seleccione las posibles opciones requeridas. 4. Pulse el botón de puesta en start/pause > . 	Alarma  o Antiarrugas  . Comienzo retrasado  . Opción secado automático: Húmedo  , Para Plancha  , Colgar Plus  , Para Colgar  , Ligero  , Armario  , Extra seco  .
 Sintético	Seca las prendas sintéticas.	<ol style="list-style-type: none"> 1. Coloque el mando PROGRAMAS en . 2. Elija Secado automático  o Secado con tiempo  (ver la página siguiente). 3. Seleccione las posibles opciones requeridas. 4. Pulse el botón de puesta en start/pause > . 	Alarma  o Antiarrugas  . Comienzo retrasado  . Opción secado automático: Húmedo  , Para Plancha  , Colgar Plus  , Para Colgar  , Ligero  , Armario  .
 7 Días	Seca sábanas y toallas.	<ol style="list-style-type: none"> 1. Coloque el mando PROGRAMAS en . 2. Elija Secado automático  (ver la página siguiente). 3. Seleccione las posibles opciones requeridas. 4. Pulse el botón de puesta en start/pause > . 	Alarma  o Antiarrugas  . Comienzo retrasado  . Anti pelusa  . Opción secado automático: Húmedo  , Para Plancha  , Colgar Plus  , Para Colgar  , Ligero  , Armario  , Extra seco  . (Se aconseja utilizar el nivel de Secado "Doblar").
 Anorak	Seca los Anorak.	<ol style="list-style-type: none"> 1. Coloque el mando PROGRAMAS en . 2. Seleccione las posibles opciones requeridas. 3. Pulse el botón de puesta en start/pause > . 	Alarma  o Antiarrugas  . Comienzo retrasado  . Alta Temperatura  .
 Lana	Seca las prendas de lana.	<ol style="list-style-type: none"> 1. Coloque el mando PROGRAMAS en . 2. Seleccione las posibles opciones requeridas. 3. Pulse el botón de puesta en start/pause > . 	Alarma  .
 Seda	Seca las prendas de seda.	<ol style="list-style-type: none"> 1. Coloque el mando PROGRAMAS en . 2. Elija Secado automático  (ver la página siguiente). 3. Seleccione las posibles opciones requeridas. 4. Pulse el botón de puesta en start/pause > . 	Alarma  . Opción secado automático: Húmedo  , Para Plancha  , Colgar Plus  , Para Colgar  , Ligero  , Armario  . (Se aconseja utilizar el nivel de Secado "Doblar").
 Baby	Seca las prendas de neonatos a baja temperatura	<ol style="list-style-type: none"> 1. Coloque el mando PROGRAMAS en . 2. Elija Secado automático  o Secado con tiempo  (ver la página siguiente). 3. Seleccione las posibles opciones requeridas. 4. Pulse el botón de puesta en start/pause > . 	Alarma  o Antiarrugas  . Comienzo retrasado  . Opción secado automático: Húmedo  , Para Plancha  , Colgar Plus  , Para Colgar  , Ligero  , Armario  . (Se aconseja utilizar el nivel de Secado "Doblar").
 Anti Alergias	Tratamiento Antialérgico para las prendas de algodón.	<ol style="list-style-type: none"> 1. Coloque el mando PROGRAMAS en . 2. Seleccione las posibles opciones requeridas. 3. Pulse el botón de puesta en start/pause > . 	Alarma  o Antiarrugas  . Comienzo retrasado  .















* Sólo con **Alta Temperatura** seleccionado

** Este es el programa más eficiente en términos de consumo de energía (UE 392/2012). Para alcanzar la máxima eficiencia, seleccionar el nivel de secado ARMARIO para guardar y la opción de temperatura más alta (Configuración estándar/predeterminada inicial).

Programa	Función	Programación	Notas/Opciones disponibles
 Ropa Oscura	Seca prendas de colores oscuros.	<ol style="list-style-type: none"> 1. Coloque el mando PROGRAMAS en . 2. Seleccione las posibles opciones requeridas. 3. Pulse el botón de puesta en marcha/pausa > . 	Alarma  . Comienzo retrasado  . Opción secado automático: Húmedo  , Para Plancha  , Colgar Plus  , Para Colgar  , Ligero  , Armario  . (Se aconseja utilizar el nivel de Secado "Doblar").
 Secado Rápido	Seca las prendas de algodón o fibras sintéticas más rápidamente.	<ol style="list-style-type: none"> 1. Coloque el mando PROGRAMAS en . 2. Seleccione las posibles opciones requeridas. 3. Pulse el botón de puesta en marcha/pausa > . 	Alarma  o Antiarrugas  . Comienzo retrasado  . Alta Temperatura  .
 Ropa Deporte	Seca las prendas deportivas.	<ol style="list-style-type: none"> 1. Coloque el mando PROGRAMAS en . 2. Seleccione las posibles opciones requeridas. 3. Pulse el botón de puesta en marcha/pausa > . 	Alarma  o Antiarrugas  . Comienzo retrasado  .
 Heat & Enjoy	Calienta toallas y albornoces.	<ol style="list-style-type: none"> 1. Coloque el mando PROGRAMAS en . 2. Pulse el botón de puesta en marcha/pausa > . 	-

Secado automático y Secado por tiempo .

Antes de seleccionar un programa (ver la tabla de programas).

Programa	Función	Programación	Notas/Opciones disponibles
Secado automático	Si es posible usar siempre el secado automático para las prendas ya que asegura los mejores resultados de secado. La temperatura programada depende del programar (opción materiales) seleccionado	<ol style="list-style-type: none"> 1. Presionar varias veces el botón de Secado automático hasta que en el display aparece la selección deseada. Cada presión avanza , , ,  y luego se repite. ! Algunos programas automáticos no poseen las 7 opciones de los niveles de secado 2. Seleccionar posibles opciones requeridas. 3. Presionar el botón de puesta en start > . 	Opciones disponibles Alarma  o Antiarrugas  . Comienzo retrasado  . Alta Temperatura  . Anti pelusa  . Consultar los tiempos de secado sugeridos (ver ropa). Los últimos minutos de estos programas están dedicados a la fase de secado en frío  .
Secado por tiempo (220, 180, 150, 120, 90, 60 o 40 minutos)	Si se desea establecer el tiempo de secado utilizar siempre la función de secado por tiempo. La temperatura programada depende del programar (opción materiales) seleccionado Utilizar a baja temperatura para los acrílicos y los materiales delicados.	<ol style="list-style-type: none"> 1. Presionar varias veces el botón A tiempo hasta que en el display aparece la selección deseada. Cada presión reduce el tiempo de 220, 180, 150, 120, 90, 60 a 40 y por lo tanto se repite. <ul style="list-style-type: none"> • Los delicados prevén un tiempo máximo de 180. 2. Seleccionar posibles opciones requeridas. 3. Presionar el botón de puesta en start > . 	Opciones disponibles Alarma  o Antiarrugas  . Comienzo retrasado  . Alta Temperatura  . Consultar los tiempos de secado sugeridos (ver ropa). Los últimos minutos de estos programas están dedicados a la fase de secado en frío  .

! Para conseguir mejores prestaciones no abrir la puerta antes de que finalice el ciclo.

Mandos

• Mandos de los programas

! Atención: si después de haber presionado el botón de encendido, la posición del mando de programas se cambia, la nueva posición **NON** modifica el programa seleccionado. Para modificar el programa presionar el pulsador Start/Pause >II para poner en pausa el programa (el piloto centellea con color amarillo), elegir el programa nuevo y las relativas opciones; el piloto comienza a centellear con color verde. Presionar el botón Start/Pause >II y comienza el nuevo programa.

• Botones y pilotos Opción

Estos botones se utilizan para personalizar el programa seleccionado en función de sus necesidades. No todas las opciones se encuentran disponibles para todos los programas (ver *Puesta en marcha y programas*). Si una opción no se encuentra disponible y se presiona el botón, el señalador sonoro emite tres sonidos. Si la opción se encuentra disponible se emite una única señal acústica y el piloto de la opción al lado del botón se ilumina para confirmar que la opción ha sido seleccionada.

• Piloto ECO

Este piloto se enciende cuando se eligen opciones de programación que utilizan una cantidad de energía inferior. Ejemplos: si se elige un programa automático o se emplea una programación de secado por tiempo más breve de aquella prefijada. Este piloto no indica que ha sido elegida la programación energética ideal, sino exclusivamente que las opciones seleccionadas emplean menor cantidad de energía.

• Piloto de avance

 Secado,  Secado en frío, END)

Los pilotos de avance muestran el estado del programa. En cada fase del programa se enciende el piloto correspondiente.

• Comienzo retrasado

El comienzo de algunos programas (ver *Puesta en marcha y programas*) puede retrasarse hasta 24 horas (ver Display). Antes de programar un comienzo retrasado asegurarse que el contenedor de recolección de agua esté vacío y que el filtro esté limpio.

• Anti Pelusa

Reduciendo la acción mecánica durante la etapa de secado final, la cantidad de hilas y pelusa producida se reduce considerablemente, protegiendo las fibras de las prendas.

Nota: Programa Camisas; si ha seleccionado la opción temperatura baja, esta opción no está disponible

• Alarma

Al finalizar el ciclo de secado, se activa una alarma sonora que indica que el programa ha finalizado y que ya se puede extraer la ropa de la secadora.

Nota: si ha seleccionado la opción Antiarrugas, esta opción no está disponible.



• Antiarrugas

Si se ha seleccionado el inicio retardado y también la opción Antiarrugas, durante el período de espera la ropa se hace girar cada tanto dentro del cesto para impedir la formación de arrugas. Al finalizar los ciclos de secado y enfriamiento, si no es posible extraer inmediatamente la carga de la secadora, la ropa se hace girar cada tanto para impedir la formación de arrugas. La luz **END** permanece encendida durante esta fase al finalizar el ciclo y la luz de Start/Pause parpadea en ámbar. **Nota:** si ha seleccionado la opción Alarma, esta opción no está disponible.

• Alta Temperatura

Si se ha seleccionado un tiempo de secado, pulsando este botón se selecciona el secado intensivo y se enciende el piloto que está sobre el botón.

• Piloto Vaciar Agua Limpieza Filtro "h2o"

(Si la secadora se ha conectado a una tuberías de descarga es posible ignorar el piloto  referido al contenedor de recolección del agua, ya que no es necesario vaciarlo). Cuando el indicador  está encendido (pero no centellea) recuerda que es necesario vaciar el contenedor de recolección de agua. Si el contenedor de recolección de agua se llena durante el programa, el calentador se apaga y la secadora inicia una fase de Secado en frío; por lo tanto, el piloto centellea y se emiten señales sonoras. Es necesario vaciar el contenedor y volver a poner en marcha la secadora, de lo contrario las prendas no se secan. Después de descargar la secadora el piloto demora algunos segundos en apagarse. Para evitar este procedimiento vaciar siempre el contenedor de recolección de agua cada vez que se utiliza la secadora (ver *mantenimiento*).

! Tener presente que, si la secadora se ha conectado a una tubería de descarga, es necesario limpiar SIEMPRE el filtro.

• Apertura de la puerta

Abriendo la puerta (o presionando el botón Start/Pause) durante el funcionamiento de un programa, la secadora se detiene y se presentan las siguientes situaciones.

Nota: La luz de Start/Pause parpadea en ámbar durante la fase de cuidado posterior de un programa.

- En el comienzo retrasado el retraso sigue contándose. Es necesario presionar el botón de puesta en marcha para recomenzar el programa de comienzo retrasado. Uno de los pilotos de los retrasos centellea indicando la programación de retraso corriente.
- Es necesario presionar el botón de puesta en marcha para recomenzar el programa. Los pilotos de avance cambian para mostrar el estado actual y el piloto Start/Pause deja de centellear y cambia a color verde.
- Durante la fase antiarrugas post secado, el programa finaliza. Presionando el botón Start/Pause recomienza un programa nuevo desde el principio.
- Al cambiar el pomo Programas se selecciona un programa nuevo y el piloto Start/Pause centellea de color verde. Se puede utilizar este procedimiento para seleccionar el programa Secado en frío  para enfriar las prendas si se considera que ya están bien secas. Presionar el botón de arranque para poner en marcha el programa nuevo.

Protección del sistema Bomba de Calor

El sistema de bomba de calor funciona a través de un compresor que posee una protección que interviene si se abre la puerta, o si se produce una imprevista interrupción de corriente. Esta protección impedirá un nuevo arranque del compresor hasta 5 minutos después que se haya cerrado la puerta o que se haya reanudado el ciclo.

• Nota:

En caso de corte de suministro eléctrico, apagar el aparato y desconectar la clavija. Al reanudarse el suministro eléctrico, pulsar y mantener pulsada la tecla ON/OFF hasta que la secadora se reactive, y luego pulsar Start/Pause.

Subdivisión de la ropa

- Controle los símbolos de la etiqueta de las diferentes prendas para comprobar si las prendas pueden someterse a un secado en tambor.
- Divida la ropa a lavar en función del tipo de tejido.
- Vacíe los bolsillos y controle los botones.
- Cierre las cremalleras y los ganchos y ate los cintos y lazos sin ajustar.
- Estruje las prendas para eliminar la mayor cantidad de agua posible.

! No cargue la secadora con prendas completamente empapadas de agua.

Máximas dimensiones de carga

No cargue el cesto por encima de su capacidad máxima. Los siguientes valores se refieren al peso de las prendas secas:

Fibras naturales: máximo 9 kg
Fibras sintéticas: máximo 3 kg

! Para evitar una disminución de las prestaciones de la secadora, no la sobrecargue.

Etiquetas de mantenimiento

Controle las etiquetas de las prendas, en especial cuando se introducen por primera vez en la secadora. A continuación se reproducen los símbolos más comunes:

- Puede utilizarse en la secadora.
- No se puede secar en secadora
- Secar a alta temperatura.
- Secar a baja temperatura.

Tiempos de secado



Los tiempos son aproximados y pueden variar en función de:

- La cantidad de agua retenida por las prendas después de la centrifugación: las toallas y las prendas delicadas retienen mucha agua.
- Tejidos: las prendas del mismo tejido, pero con trama y espesor diferentes pueden requerir tiempos de secado diferentes.
- Cantidad de ropa: prendas individuales y pequeñas cargas pueden requerir más tiempo para secarse.
- Secado: si las prendas deben ser planchadas es posible extraerlas de la máquina cuando aún están húmedas. Las prendas que deben estar totalmente secas pueden dejarse más tiempo.
- Temperatura programada.
- Temperatura de la habitación: mientras más baja es la temperatura de la habitación en la que se encuentra la secadora, más tiempo será necesario para el secado de las prendas.
- Volumen: algunas prendas voluminosas requieren especial cuidado durante el proceso de secado. Se aconseja sacar las prendas, sacudirlas e introducir las nuevamente en la secadora: esta operación debe repetirse varias veces durante el ciclo de secado.

! No seque demasiado las prendas. Todos los tejidos contienen humedad natural que los mantiene suaves y vaporosos.

Los tiempos indicados se refieren a los programas automáticos Secado ropero. Los pesos se refieren a las prendas secas.

Tiempo de secado

Algodón  Alta temperatura		1 Kg	2 Kg	3 Kg	4 Kg	5 Kg	6 Kg	7 Kg	8-9 Kg
	Automática minutos	35-60	55-90	85-100	100-130	130-150	160-180	200-210	210-250
	Por tiempo	40 o 60	60 o 90	90	120	150	150 o 180	180	180 o 220
Tiempos de secado a 800-1000 revoluciones por minuto de la lavadora									
Sintético  Calor bajo		1 Kg		2 Kg		3 Kg			
	Automática minutos	40-50		50-60		60-90			
	Programación Secado por tiempo	40 o 60		40 o 60		60 o 90			
Tiempo de secado con centrifuga reducida en lavadora									
Baby (Acrílicos) Calor bajo		1 kg			2 kg				
	Automática minutos	Sólo secado temporizado							
	Programación Secado por tiempo	30			60				
Tiempo de secado con centrifuga reducida en lavadora									

En el caso en el que se tenga la sensación que la secadora no funcione de forma correcta, antes de llamar al centro de asistencia (*ver asistencia*) consultar atentamente las siguientes sugerencias para la solución de los problemas.

Problema:

Causas probables/soluciones:

La secadora no arranca.

- El enchufe no está conectado a la toma de corriente de la pared lo bastante profundo como para que haga contacto.
- Ha habido una interrupción de corriente.
- El fusible está quemado. Intentar conectar otro electrodoméstico en la misma toma.
- Si se emplea un prolongador intentar conectar el enchufe de la secadora directamente en la toma.
- La puerta no ha sido cerrada correctamente.
- El programa no ha sido programado de forma correcta (*ver Puesta en marcha y programas*).
- No ha sido presionando el botón START (*ver Puesta en marcha y programas*).

El ciclo de secado no comienza.

- Ha sido programado un tiempo de retraso (*ver Puesta en marcha y programas*).
- Ha sido presionado el pulsador puesta en marcha; antes de la puesta en marcha de la secadora es necesario esperar un breve retraso. Esperar el comienzo del secado, no presionar de nuevo el botón de puesta en marcha: de lo contrario la secadora entra en la modalidad pausa y no arranca la secadora.

Los tiempos de secado son prolongados.

- El filtro no se ha limpiado (*ver Mantenimiento*).
- ¿Debe vaciarse el contenedor de recolección de agua? El piloto Vaciar agua centellea y visualiza el mensaje “h2o” ? (*ver Mantenimiento*).
- El filtro de la bomba de calor se debe limpiar (*ver Mantenimiento*).
- La temperatura programada no se adapta al tipo de tejido a secar (*ver Puesta en marcha y programas y Ropa*).
- No se ha seleccionado el tiempo de secado correcto para esta carga (*ver Ropa*).
- La rejilla de la toma de aire o los respiraderos están obstruidos (*ver Instalación y Mantenimiento*).
- Las prendas están demasiado mojadas (*ver Ropa*).
- La secadora está sobrecargada (*ver Ropa*).

El piloto Vaciar agua centellea, pero la secadora funciona desde hace poco tiempo.

- Es probable que el contenedor de recolección del agua no haya sido vaciado al comenzar el programa. No esperar la señal de vaciado del agua, sino que controlar siempre el contenedor y vaciarlo antes de comenzar un programa de secado nuevo (*ver Mantenimiento*).

El piloto Vaciar agua está encendido pero el contenedor de recolección de agua no está lleno.

- Es normal: El piloto Vaciar agua centellea cuando el contenedor está lleno. Si el piloto está encendido pero no parpadea recuerda solamente que debe vaciarse el contenedor de recolección (*Puesta en marcha y programas*).

El programa finaliza y las prendas están más húmedas de lo previsto.

- Por motivos de seguridad, los programas de la secadora tienen una duración máxima de 5 horas. Si un programa automático no detecta la humedad final requerida dentro de este intervalo de tiempo, la secadora completa el programa y se detiene. Controlar los puntos arriba indicados y repetir el programa; si las prendas siguen estando húmedas contactar el centro de asistencia (*ver Asistencia*).

En el display aparece el código F seguido de uno o dos números, los pilotos de opción y el piloto de pausa centelleo.

- Si la pantalla muestra F seguido por uno o dos números, apague la secadora, desenchúfela y limpie el filtro (*ver mantenimiento*). Posteriormente vuelva a enchufar la secadora, enciéndala y ponga en marcha un nuevo programa de secado. Si el mensaje persiste, anote el número y llame al Centro de Asistencia Técnica (*ver Asistencia*).

En el display aparece brevemente “dOn” cada 6 segundos.

- La secadora se encuentra en la modalidad “Demo”. Mantener presionados los botones On/Off y Start/Pause durante 3 segundos. En el display aparece “dOn” durante 3 segundos, luego la secadora reanuda el funcionamiento normal.

El display Tiempo residual cambia durante el secado.

- El tiempo residual se monitorea constantemente durante el ciclo de secado y el tiempo es modificado para mostrar la mejor estimación posible. El tiempo visualizado puede aumentar durante el ciclo y esto es normal.

La secadora hace ruido durante los primeros minutos de funcionamiento.

- Esto es normal, especialmente si la secadora no ha sido utilizada por un tiempo prolongado. Si el ruido continúa durante todo el ciclo, contactar el centro de asistencia.

Las luces del panel de control de la secadora están apagadas aunque la secadora esté encendida.

- La secadora se ha puesto en modo standby para ahorrar energía. Esto ocurre si la secadora se ha dejado encendida o si ha habido un corte de suministro de energía. Ocurre después de 30 minutos:
 - si la secadora se deja con un programa sin empezar;
 - cuando el programa de secado ha terminado.Pulsar y mantener pulsada la tecla ON/OFF hasta que la secadora se reactive.

Sistema con bomba de calor

Esta secadora posee un sistema con bomba de calor para secar sus prendas. Para permitir su funcionamiento, la bomba de calor utiliza gases de efecto invernadero (gases fluorados) que están contemplados en el Protocolo de Kyoto. Los gases F están contenidos en una unidad sellada herméticamente. Esta unidad estanca contiene 0,29 kg de gas R134a F que actúa como refrigerante. GWP = 1430 (0.4 t CO₂).

Si la unidad se daña, debe ser sustituida con una nueva. Para obtener mayor información, llame al Centro de Asistencia Técnica más cercano.

Nota: Los gases contenidos en una unidad sellada herméticamente no son peligrosos para la salud, pero si se escapan, producirán un impacto sobre el calentamiento global.

Antes de contactar el Centro de asistencia:

- Seguir la guía para la solución de los problemas para ver si es posible solucionar la avería personalmente (ver *Problemas y soluciones*).
- De lo contrario, apagar la secadora y llamar al centro de asistencia más cercano.

Datos a comunicar al Centro de asistencia:

- Nombre, dirección y código postal
- Número de teléfono
- Tipo de avería
- La fecha de compra
- El modelo de aparato (Mod.);
- El número de serie (S/N) de la secadora

Esta información se encuentra en la etiqueta de datos colocada detrás la ventanilla de observación.

Repuestos

Esta secadora es una máquina compleja. Intentando repararla personalmente o encargar la reparación a personal no cualificado se puede poner en riesgo la seguridad de las personas, además de averiar la máquina y de que la garantía del fabricante se anule.

En caso de problemas con el uso de la máquina, contactar siempre un técnico autorizado.

Está prohibido que una persona no especializada realice cualquier tipo de asistencia o reparación que pueda dañar la bomba de calor sellada.

Información para el reciclaje y el desguace

Dentro del ámbito de nuestro esfuerzo permanente en defensa del medioambiente nos reservamos el derecho de utilizar componentes reciclados de calidad para reducir los costos del cliente y minimizar el derroche de materiales.

- Eliminación del material de embalaje: respetar la normativa local, de este modo se podrá reciclar el embalaje.
- Para reducir el riesgo de accidentes para los niños, quitar la puerta y el enchufe, cortar el cable de alimentación del aparato. Eliminar estas partes por separado para asegurarse que el electrodoméstico no pueda ser conectado a una toma de corriente.

Eliminación



La norma Europea 2012/19/CE sobre la eliminación de aparatos eléctricos y electrónicos (RAEE), indica que los electrodomésticos no deben ser eliminados de la misma manera que los desechos sólidos urbanos. Los aparatos en desuso se deben recoger separadamente para optimizar el porcentaje de recuperación y reciclaje de los materiales que los componen e impedir potenciales daños para la salud y el medio ambiente.

Esta secadora utiliza una bomba de calor estanca que contiene gases fluorados que deben ser recuperados y eliminados.

El símbolo de la papelera tachada se encuentra en todos los productos para recordar la obligación de recolección separada.

Para mayor información sobre la correcta eliminación de los electrodomésticos, los poseedores de los mismos podrán dirigirse al servicio público responsable o a los revendedores.



Este electrodoméstico se ha diseñado, fabricado y distribuido de acuerdo con las normas de las directivas de la CE:

- LVD 2014/35/EU, EMC 2014/30/EU y RoHS 2011/65/EU.