



**REFRIGERADOR
AR84502EC**

www.aspes.es
aspes@sareteknika.es; 902 99 69 01 / 944 04 14 08

Lea atentamente este manual y guárdelo para futuras consultas.

Por su seguridad y para garantizar el uso correcto, antes de instalar y utilizar el dispositivo por primera vez, lea atentamente este manual del usuario, incluidos sus consejos y advertencias. Para evitar errores y accidentes innecesarios, es importante asegurarse de que todas las personas que usan el aparato estén completamente familiarizadas con su funcionamiento y características de seguridad. Guarde estas instrucciones y asegúrese de que permanezcan con el dispositivo si se mueve o se vende, para que todos los que lo usen durante toda su vida útil estén informados adecuadamente sobre el uso y la seguridad del dispositivo.

Para la seguridad de la vida y la propiedad, mantenga las precauciones de estas instrucciones del usuario, ya que el fabricante no es responsable de los daños causados por la omisión.

Seguridad de niños y personas vulnerables.

- Este dispositivo puede ser utilizado por niños a partir de 8 años y personas con capacidades físicas, sensoriales o mentales reducidas o por falta de experiencia y conocimiento si se les ha dado supervisión o instrucciones sobre el uso del dispositivo de manera segura y entienden el peligro involucrado
- Los niños de 3 a 8 años de edad pueden cargar y descargar este aparato.
- Los niños deben ser supervisados para asegurarse de que no jueguen con el aparato.
- Los niños no deben realizar la limpieza y el mantenimiento del usuario a menos que tengan una edad de 8 años o más y estén supervisados.
- Mantenga todos los envases lejos de los niños. Existe riesgo de asfixia.

- Si está desechando el aparato, saque el enchufe de la toma de corriente, corte el cable de conexión (lo más cerca que pueda del aparato) y retire la puerta para evitar que los niños sufran una descarga eléctrica se caigan o se cierren.
- Si este dispositivo con sellos magnéticos para puerta reemplaza un dispositivo más antiguo que tiene un seguro de resorte (pestillo) en la puerta o tapa, asegúrese de que no se pueda usar ese resorte antes de desechar el dispositivo viejo. Esto evitará que se convierta en una trampa mortal para un niño.

Seguridad general

-  **¡ADVERTENCIA!** Mantenga las aberturas de ventilación, en el gabinete del aparato o en la estructura incorporada, sin obstrucciones.
-  **¡ADVERTENCIA!** No utilice dispositivos mecánicos u otros medios para acelerar el proceso de descongelación que no sean los recomendados por el fabricante.
-  **¡ADVERTENCIA!** No dañe el circuito de refrigerante.
-  **¡ADVERTENCIA!** No use otros aparatos eléctricos (como los fabricantes de helados) dentro de aparatos de refrigeración, a menos que estén aprobados para este propósito por el fabricante.
-  **¡ADVERTENCIA!** No toque la bombilla si ha estado encendida durante un largo período de tiempo porque podría estar muy caliente.¹⁾
-  **¡ADVERTENCIA!** Al colocar el aparato, asegúrese de que el cable de alimentación no esté atrapado o dañado.
-  **¡ADVERTENCIA!** No ubique múltiples enchufes portátiles o proveedores de energía portátiles en la parte posterior del dispositivo.

¹⁾ Si hay una luz en el compartimento.

Información de seguridad



- No almacene sustancias explosivas como latas de aerosol con un propelente inflamable en este aparato.
- El isobutano refrigerante (R-600a) está contenido dentro del circuito de refrigerante del aparato, un gas natural con un alto nivel de compatibilidad ambiental, que sin embargo es inflamable.
- Durante el transporte y la instalación del aparato, asegúrese de que ninguno de los componentes del circuito de refrigerante se dañe.
 - Asegúrese de que las llaves estén cerradas, para evitar escapes.
 - Ventile bien la habitación en la que se encuentra el aparato
- Es peligroso alterar las especificaciones o modificar este producto de alguna manera. Cualquier daño al cable puede provocar un cortocircuito, un incendio o una descarga eléctrica.
- Su máquina está diseñada para el uso doméstico. El uso comercial causaría la anulación de la garantía.

 **¡AVERTENCIA! Cualquier componente eléctrico (enchufe, cable de alimentación, compresor, etc.) debe ser reemplazado por un técnico cualificado.**

 **¡ADVERTENCIA!** La bombilla suministrada con este aparato es una “bombilla de lámpara de uso especial” que solo se puede utilizar con el aparato suministrado. Esta “lámpara de uso especial” no es utilizable para iluminación doméstica.¹⁾

El cable de alimentación no debe alargarse.

Asegúrese de que la clavija de alimentación no esté aplastada o dañada por la parte posterior del aparato.

Un enchufe de alimentación aplastado o dañado puede sobrecalentarse y provocar un incendio.

Asegúrese de que puede conectarse a la toma de corriente del aparato.

No tire del cable de red.

Si la toma de corriente está floja, no inserte el enchufe de alimentación. Existe riesgo de descarga eléctrica o incendio.

No debe usar el producto sin lámpara

Este aparato es pesado. Se debe tener cuidado al moverlo.

No retire ni toque los elementos del compartimento del congelador si tiene las manos húmedas o mojadas, ya que esto podría causar abrasiones en la piel o quemaduras por congelación.

Evite la exposición prolongada del aparato a la luz solar directa.

Uso diario

- No caliente las piezas de plástico del aparato.
- No coloque productos alimenticios directamente contra la pared posterior.
- Los alimentos congelados no deben volver a congelarse una vez que se hayan descongelado.

1) Si hay una luz en el compartimento.

- Almacene los alimentos congelados preenvasados de acuerdo con las instrucciones del fabricante de alimentos congelados.
- Las recomendaciones de almacenamiento de los fabricantes de electrodomésticos deben seguirse estrictamente. Consulte las instrucciones pertinentes.
- No coloque bebidas gaseosas carbonatadas en el compartimento del congelador, ya que crea presión en el recipiente, lo que podría causar que explote y dañe el aparato.¹⁾
- Los polos de hielo pueden causar quemaduras por congelación si se consumen directamente del aparato.¹⁾ Para evitar la contaminación de los alimentos, respete las siguientes instrucciones
- Abrir la puerta durante períodos prolongados puede provocar un aumento significativo de la temperatura en los compartimentos del aparato.
- Limpie regularmente las superficies que puedan entrar en contacto con alimentos y sistemas de drenaje accesibles.
- Limpiar los tanques de agua si no se han utilizado durante 48 h; Enjuague el sistema de agua conectado a un suministro de agua si no se ha extraído agua durante 5 días.
- Guarde la carne y el pescado crudos en recipientes adecuados en el refrigerador, de modo que no entren en contacto con otros alimentos ni se derramen sobre ellos.
- Los compartimentos de alimentos congelados de dos estrellas (si se presentan en el aparato) son adecuados para almacenar alimentos pre-congelados, almacenar o hacer helados y hacer cubitos de hielo.

1) Si hay un compartimento congelador.

2) Si hay un compartimento de almacenamiento de alimentos frescos.

- Los compartimentos de una, dos y tres estrellas (si están presentados en el aparato) no son adecuados para la congelación de alimentos frescos.
- Si se deja el aparato vacío durante largos períodos de tiempo, apague, descongele, limpie, seque y deje la puerta abierta para evitar que el montaje se desarrolle dentro del aparato.

Cuidado y Limpieza

- Antes del mantenimiento, apague el aparato y desconecte el enchufe de la toma de corriente.
- No limpie el aparato con objetos metálicos.
- No utilice objetos afilados para eliminar las heladas del aparato. Use un raspador de plástico.¹⁾
- Examine regularmente el drenaje en el refrigerador en busca de agua descongelada. Si es necesario, limpiar el desagüe. Si el desagüe está bloqueado, el agua se acumulará en la parte inferior del aparato.²⁾

Instalación

¡Importante! Para la conexión eléctrica, siga cuidadosamente las instrucciones dadas en párrafos específicos.

- Desembale el aparato y compruebe si hay daños en él. No conecte el aparato si está dañado. Reporte los posibles daños inmediatamente al lugar donde lo compró. En ese caso retener el embalaje.
- Es recomendable esperar al menos cuatro horas antes de conectar el aparato para permitir que el aceite regrese al compresor.

1) Si hay un compartimento congelador.

2) Si hay un compartimento de almacenamiento de alimentos frescos.

- Debería haber una circulación de aire adecuada alrededor del aparato, ya que esto no conduce al sobrecalentamiento. Para lograr una ventilación suficiente, siga las instrucciones relevantes para la instalación.
- Siempre que sea posible, los separadores del producto deben estar contra una pared para evitar tocar o atrapar partes calientes (compresor, condensador) para evitar posibles quemaduras.
- El aparato no debe ubicarse cerca de radiadores o cocinas.
- Asegúrese de que se pueda acceder al enchufe de alimentación después de la instalación del aparato.



Servicio

- Cualquier trabajo de reparación de este producto, tiene que ser realizado por un técnico especializado, de lo contrario su producto puede no funcionar correctamente y por ello, perder la garantía.

Ahorro de energía

- No ponga comida caliente en el aparato;
- No empaque los alimentos juntos ya que esto evita que el aire circule;
- Asegúrese de que la comida no toque la parte posterior del compartimento (s);
- Si la electricidad se apaga, no abra la (s) puerta (s);
- No abra la (s) puerta (s) con frecuencia;
- No mantenga las puertas abiertas por mucho tiempo;
- No coloque el termostato en temperaturas muy altas;
- Algunos accesorios, como los cajones, se pueden quitar para obtener un mayor volumen de almacenamiento y un menor consumo de energía.

Proteccion Ambiental

 Este aparato no contiene gases que podrían dañar la capa de ozono, ni en su circuito de refrigerante ni en los materiales de aislamiento. El aparato no debe desecharse junto con los residuos urbanos y la basura. La espuma de aislamiento contiene gases inflamables: el aparato debe desecharse de acuerdo con las regulaciones del aparato para obtener de las autoridades locales. Evite dañar la unidad de refrigeración, especialmente el intercambiador de calor. Los materiales utilizados en este aparato marcados con el símbolo  son reciclables.



El símbolo en el producto o en su empaque indica que este producto no puede ser tratado como basura doméstica. En su lugar, debe llevarse al punto de recogida apropiado para el reciclaje de equipos eléctricos y electrónicos.

Al asegurarse de que este producto se elimine correctamente, ayudará a prevenir posibles consecuencias negativas para el medio ambiente y la salud humana, que de otro modo podrían ser causadas por el manejo inadecuado de los desechos de este producto. Para obtener información más detallada sobre el reciclaje de este producto, comuníquese con su administración local, el servicio de eliminación de desechos domésticos o la tienda donde adquirió el producto.

Materiales de embalaje

Los materiales con el símbolo son reciclables. Deseche el embalaje en un recipiente de recogida adecuado para reciclarlo.

Eliminación del aparato.

1. Desconecte el enchufe de la toma de corriente.
2. Cortar el cable de alimentación y desecharlo.



 **¡ADVERTENCIA!** Durante el uso, servicio y eliminación del aparato, preste atención al similar símbolo que se encuentra en el lado izquierdo, que se encuentra en la parte posterior del mismo (panel trasero o compresor). Dicho símbolo será de color amarillo o naranja.

Es símbolo de advertencia de riesgo de incendio. Hay materiales inflamables en las tuberías de refrigerante y compresor.

Esté alejado de fuentes de fuego durante el uso, servicio y eliminación.

Este aparato refrigerador está destinado únicamente al uso doméstico.

NOMBRE DE LAS PARTES

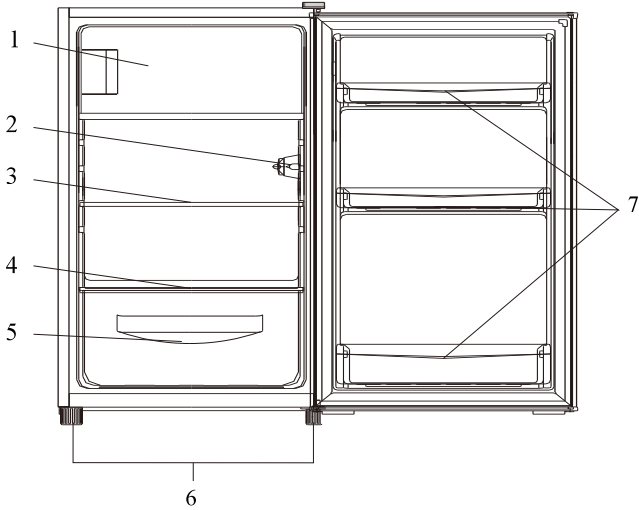

1. Puerta del Congelador
2. Interruptor de puerta
3. Estantes
4. Tapa de Vidrio
5. Cajón para verduras
6. Patas niveladoras
7. Botelleros

Ubicación correcta

Buena Ventilación

Se necesita buena ventilación alrededor del refrigerador para lograr una fácil disipación del calor, alta eficiencia de refrigeración y bajo consumo de energía. Para este propósito, se necesita espacio alrededor del refrigerador. Su parte trasera debe estar al menos 10 Cm separada de la pared, debe haber un espacio de por lo menos 10 Cm de separación a los costados y no debe haber menos de 20 Cm de separación por encima de su parte superior.

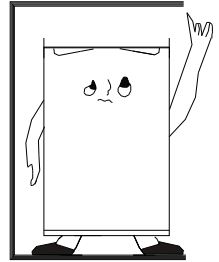

Suministro de Energía

El refrigerador necesita suministro de energía de fase simple de corriente alterna de (220-240) V-/50HZ;230V-/60HZ. Si hay una fluctuación de voltaje que excede el promedio mencionado arriba, asegúrese de aplicar al refrigerador por seguridad un regulador de voltaje automático de corriente alterna. El refrigerador debe utilizar un tomacorriente especial que no debe compartir con otros electrodomésticos. Su enchufe debe coincidir con el tomacorriente a tierra.

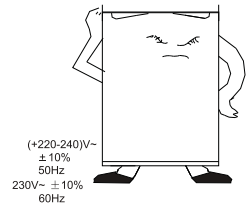

Cable de Suministro Eléctrico

El cable no debe alargarse ni doblarse en espiral mientras esté en funcionamiento. Además, se prohíbe mantener el cable cerca del compresor por detrás del refrigerador cuya temperatura es muy alta cuando está operando. Si el cable tocara el compresor, se desactivaría el proceso de aislamiento y se produciría una pérdida.

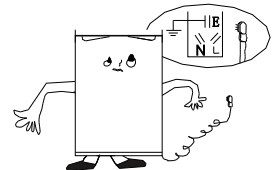

Protección en contra de la Humedad

Evite poner el refrigerador en un sitio donde haya mucha humedad para minimizar la posibilidad de oxidación de sus partes metálicas. Es más, se prohíbe rociarlo con agua, de lo contrario perdería aislamiento y podría producirse pérdidas.



Ubicación Correcta

Protección en contra del Calor

El refrigerador debe permanecer lejos de cualquier fuente de calor o sol directo.



Nivelación

El suelo en el que se establezca el refrigerador debe ser plano y sólido. No debe situarse sobre material blando como porexpan, etc. Si no está en el mismo nivel, ajuste apropiadamente los tornillos. El refrigerador no debe situarse cerca de algo que haga eco.

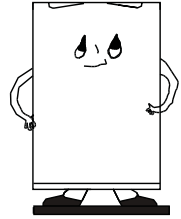

Evite el Daño

No se aconseja situar el refrigerador cerca de sustancias volátiles o combustible como gas, petróleo, alcohol, laca, aceite de plátanos, etc. Los objetos antes mencionados no pueden almacenarse en el refrigerador.

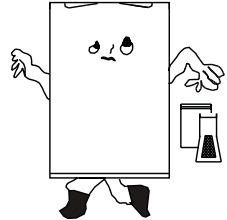

Movimiento

Al fijarlo o moverlo, el refrigerador no puede ser puesto horizontalmente o inclinarse más de 45° o darse vuelta.

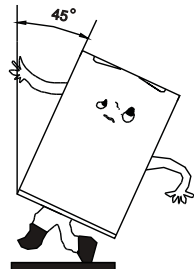

1. Advertencias

El agua contenida en la comida o dentro del refrigerador por la apertura de puertas puede formar una capa de escarcha y debilitar el refrigerador cuando esa capa se hace gruesa. Cuando tiene más de 2mm, se debe descongelar.

El descongelamiento del congelador se realiza manualmente. Antes de descongelar, tome la comida, la bandeja de hielo y el estante y coloque el mando de regulación de temperatura en la posición "0" (donde el compresor dejará de trabajar) y deje la puerta abierta hasta que el hielo se disuelva completamente y se deposite en la parte inferior del congelador. Luego quite el agua con un paño. Para apurar el descongelamiento, puede poner un cubo de agua caliente (alrededor de 50°) dentro del congelador. Asegúrese de establecer el mando del regulador de temperatura en la posición original luego de descongelar.

Se aconseja no calentar el congelador directamente con agua caliente o secador de pelos mientras se descongela para evitar la deformación de la caja interna.

Tampoco se aconseja raspar el hielo o separar la comida de los contenedores con herramientas filosas para no dañar la caja interna o la superficie del evaporador.

Si se daña el cable de suministro eléctrico, solamente puede reemplazarlo la tienda de reparaciones designada por el fabricante ya que se necesita de herramientas especiales.

Coloque distintos alimentos en distintos compartimentos correspondientes de acuerdo con la siguiente tabla

Compartimentos	Tipo de comida
Balcones del compartimiento del frigorífico	<ul style="list-style-type: none"> - Alimentos con conservantes naturales, como mermeladas, jugos, bebidas, condimentos. - No almacenar alimentos perecederos
Cajón para verduras (cajón para ensaladas)	<ul style="list-style-type: none"> - Se deben colocar frutas, hierbas y verduras por separado en el cajón de verduras. - No almacenar plátanos, cebollas, patatas, o ajos.
Estante de nevera - medio	Productos lácteos, huevos
Estante del refrigerador - superior	Alimentos que no necesiten cocción, como alimentos listos para comer
Cajón (s) / estante del congelador	<ul style="list-style-type: none"> - Alimentos para almacenamiento a largo plazo - Cajón inferior / estante para carne cruda, aves, pescado - Cajón / estante intermedio para verduras congeladas, patatas fritas - Cajón / estante superior para helados, fruta congelada, productos horneados congelados

Cambio de la Puerta Reversible

Este refrigerador ha sido fabricado con las bisagras de las puertas a la derecha. Si quiere cambiar la dirección de apertura, siga las instrucciones:

1. Quite la pequeña cobertura de plástico (7) y los tornillos (6) que fijan la parte superior para desmontarla.
2. Quite los dos tornillos (1) que sostienen la bisagra superior (5) (lado derecho) a la estructura. Saque la bisagra superior (5).
3. Levante la puerta y póngala sobre una superficie acolchada para evitar que se raye.
4. Quite los dos tornillos (8) que sostienen la bisagra inferior (2) y asegúrese de sacar la bisagra inferior (2).
5. Saque la pata delantera izquierda (4) y póngala a la derecha.
6. Antes de poner esta bisagra inferior (2), quite el perno (9) e invierta la dirección de la bisagra inferior (2). Luego instale la bisagra inferior (2) en el lado izquierdo de la estructura inferior con los dos tornillos (8).
7. Inserte el perno (9) en la bisagra inferior (2).
8. Ponga la puerta en su lugar asegurando que entre en la bisagra inferior (2).
9. Mientras sostiene la puerta cerrada, asegure la bisagra superior (5) en la estructura superior del lado izquierdo con los dos tornillos (1). Recuerde por favor no ajustar los dos tornillos (1) hasta que la parte superior de la puerta esté nivelada con la inferior.
10. Instale la parte superior del gabinete con los tornillos (6) y cubra la pequeña cobertura de plástico (7).

Cambio de la puerta reversible



Figura 1



Figura 2

Figura 1: representa la posición de los componentes antes de invertir la puerta.

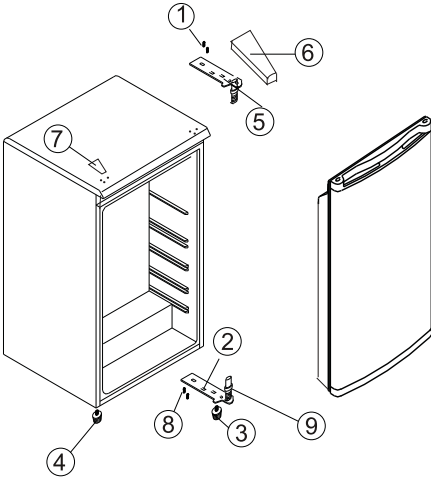
Figura 2: representa la posición de los componentes después de invertir la puerta.

Mantenimiento

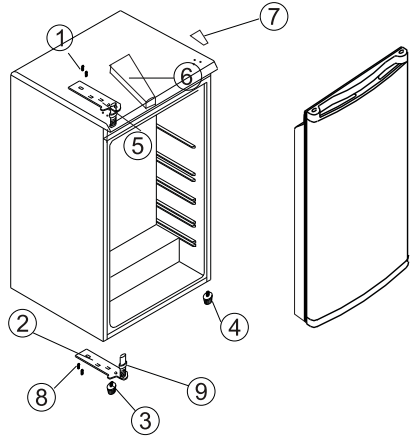
Limpe la parte exterior utilizando un paño suave

Desuso Prolongado

1. Vacíe el refrigerador
 2. Desconecte el aparato
 3. Descongele y limpie el interior
 4. En el caso de desuso prolongado, deje la puerta abierta para evitar la formación de moho, olores y oxidación.
 5. Limpie el aparato
- . Limpie el interior del compartimento de baja temperatura al descongelar.
- . Limpie periódicamente el interior del refrigerador con una esponja humedecida en agua caliente y/o detergente neutro. Enjuague y seque con un paño suave.

No utilice productos abrasivos, lijas, removedores de manchas, ej. Acetona o vinagre.

Reemplazo de Bombillas

Cuando reemplace una bombilla, desenchufe el aparato y prosiga de la siguiente manera:



1. Quite la bandeja de goteo



2. Sostenga el porta bombilla y empuje hacia el interior de gabinete.



3. Quite el porta bombilla.



4. Desenrosque la bombilla y enrosque la nueva bombilla.



5. Sostenga el porta bombilla y engánchelo en la caja del termostato.



6. Tire del porta bombilla para engancharlo a la caja del termostato.



7. Monte la bandeja de agua.

Solución de problemas

1. Cuando el refrigerador no funciona
 - Revise si hay una falta de electricidad eléctrica
 - Revise si está enchufado
 - Revise que no haya saltado el fusible
2. Cuando el refrigerador enfría demasiado
 - El disco de control de temperatura puede estar muy alto
 - Si pone comida que contiene humedad directamente debajo de la salida de aire frío, se congelará fácilmente. Esto no indica mal funcionamiento.
3. Cuando el refrigerador no enfría lo suficiente
 - La comida puede estar empaquetada muy justa y bloquear el flujo de aire frío.
 - Puede haber puesto algo caliente o demasiada comida en el refrigerador.
 - Puede no haberse cerrado apropiadamente la puerta
 - Las juntas de las puertas pueden estar dañadas
 - El refrigerador puede no estar ventilado
 - Puede haber poco espacio libre entre el refrigerador y las superficies de ambos costados y arriba
 - El dial del control puede no estar en la posición correcta.
4. Cuando el agua del descongelamiento se desborda dentro del refrigerador y hacia el suelo.
 - Revise que el tubo y la manguera de drenaje no estén obstruidos
 - Revise que el recipiente de drenaje esté puesto correctamente
5. Cuando se forma condensación por fuera del refrigerador
 - Se puede formar condensación por fuera cuando la humedad es alta como en una estación húmeda. Sucede lo mismo cuando se vierte agua fría sobre un vidrio. Por lo tanto, no indica un fallo. Sequé con un paño seco.
6. Cuando se escucha de pérdida de agua
 - Un sonido de agua que fluye es el fluir del refrigerante. No indica mal funcionamiento.
7. Cuando se calienta el panel lateral del gabinete.

El panel lateral del gabinete se calienta cuando la puerta se abre y cierra frecuentemente, cuando se enciende la unidad y cuando opera en verano a alta temperatura exterior. En tal caso, no toque el panel. Resulta de la disipación del calor de dentro del gabinete y no significa que algo esté mal con el refrigerador.

Especificaciones Técnicas

- . Para las especificaciones técnicas detalladas, por favor consulte al panel con inscripción que está detrás del refrigerador.
- . Las especificaciones pueden cambiar sin previo aviso.

Anexo al manual de instrucciones

Esta lista proporciona todos los requisitos de Eco-design (según el Reglamento (UE) 2019/2019 sobre Eco-design y el Reglamento (UE) 2019/2016 sobre etiquetado energético, dichos requisitos son aplicables a su producto.

Este frigorífico no ha sido diseñado para ser integrado en un mueble, a no ser que se indique lo contrario en el manual de instrucciones.

Los cajones, cestas y estantes deben mantenerse en la posición actual a no ser que se indique otra cosa en este documento.

Las puertas y tapas del frigorífico deberán retirarse antes de desecharlo, para evitar que niños o animales puedan quedar atrapados en su interior.

Ajustes recomendados:

Frigorífico: +4 °C

Congelador: -18 °C

CONGELACIÓN RÁPIDA

Se recomienda usar esta función cuando se coloque una gran cantidad de alimentos para congelar en el congelador. 24 horas antes de congelar alimentos frescos, pulse el botón "Fast Freeze" para activar la función de congelación rápida. Cuando se active esta función, se encenderá el indicador "Fast Freeze". Cuando hayan transcurrido las 24 horas, coloque los alimentos a congelar en el congelador. Esta función se desactiva automáticamente al cabo de 72 horas; también se puede desactivar manualmente pulsando el botón "Fast Freeze".

ENFRIAMIENTO RÁPIDO

Con la función de enfriamiento rápido es posible aumentar la capacidad de refrigeración del frigorífico. Se recomienda usar esta función cuando se coloque una gran cantidad de alimentos en el frigorífico. Para activar la función de enfriamiento rápido, pulse el botón "Fast Cool". Cuando se active esta función, se encenderá el indicador "Fast Cool". Esta función se desactiva automáticamente al cabo de 6 horas; también se puede desactivar manualmente pulsando el botón "Fast Cool".

Cómo almacenar los alimentos:

Para evitar el desperdicio de alimentos, consulte la configuración y los tiempos de almacenamiento recomendados:

Frigorífico: Los diferentes alimentos, especialmente frutas y verduras, tienen diferentes temperaturas de almacenamiento. El tiempo de almacenamiento es de entre 1 y 3 días (con el ajuste de temperatura "medio").

Congelador: 1 semana (ajuste de temperatura: Min) 1 mes (ajuste de temperatura: Max)

Para optimizar la velocidad de congelación y obtener más espacio de almacenamiento, el congelador se puede utilizar sin los cajones que incorpora.

La cantidad de alimentos frescos que se pueden congelar en un período de tiempo específico se indica en la placa de características técnicas. Los límites de carga están determinados por las cestas, los cajones, los estantes, etc. Asegúrese de que estos componentes puedan cerrarse fácilmente después de introducir los alimentos.

Para evitar el desperdicio de alimentos, consulte la configuración y los tiempos de almacenamiento recomendados en el manual del usuario.

La información sobre el modelo se puede obtener escaneando el código QR impreso en la etiqueta energética.

Dicha etiqueta también incluye el identificador del modelo, que se puede utilizar para consultar el portal de registro en:

<https://eprel.ec.europa.eu>

Este producto contiene una fuente de luz de clase de eficiencia energética G (si está incluida).

ELIMINACIÓN DE LOS EMBALAJES Y DEL PRODUCTO



Deseche el material de embalaje del aparato correctamente. Todos los materiales de embalaje pueden ser reciclados. Las piezas de plástico están marcadas con las abreviaturas internacionales estándar: (por ejemplo, PS para poliestireno, material de relleno) Este aparato está identificado de acuerdo con la directriz europea 2012/19 / UE sobre residuos de equipos eléctricos y electrónicos -WEEE. La guía específica el marco para una devolución y reutilización válidas en toda la UE de aparatos viejos.

¡Advertencia! ¡El material de embalaje podría ser peligroso para los niños! Para desechar el paquete y el aparato, diríjase a un centro de reciclaje. Corte el cable de alimentación y deje el dispositivo de cierre de la puerta inutilizable. El embalaje de cartón se fabrica con papel reciclado y debe desecharse en el contenedor adecuado para su reciclaje. Al asegurarse de que este producto se elimina correctamente, ayudará a evitar posibles consecuencias negativas para el medio ambiente y la salud humana, que de otro modo podrían ser causadas por el uso inadecuado de los desechos de este producto. Para obtener información más detallada sobre el reciclaje de este producto, comuníquese con la oficina local de su ciudad y con el servicio de eliminación de desechos de su hogar.



User Instruction
REFRIGERATOR

AR84502EC

www.aspes.es

aspes@sareteknika.es; 902 99 69 01 / 944 04 14 08

Read this manual carefully and keep it for future reference.

In the interest of your safety and to ensure the correct use, before installing and first using the appliance, read this user manual carefully, including its hints and warnings. To avoid unnecessary mistakes and accidents, it is important to ensure that all people using the appliance are thoroughly familiar with its operation and safety features. Save these instructions and make sure that they remain with the appliance if it is moved or sold, so that everyone using it through its life will be properly informed on appliance use and safety.

For the safety of life and property keep the precautions of these user's instructions as the manufacturer is not responsible for damages caused by omission.

Children and vulnerable people safety

- This appliance can be used by children aged from 8 years and above and persons with reduced physical, sensory or mental capabilities or lack of experience and knowledge if they have been given supervision or instruction concerning use of the appliance in a safe way and understand the hazards involved.
- Children aged from 3 to 8 years are allowed to load and unload this appliance.
- Children should be supervised to ensure that they do not play with the appliance.
- Cleaning and user maintenance shall not be made by children unless they are aged from 8 years and above and supervised.
- Keep all packaging well away from children. There is risk of suffocation.

- If you are discarding the appliance pull the plug out of the socket, cut the connection cable (as close to the appliance as you can) and remove the door to prevent playing children to suffer electric shock or to close themselves into it.
- If this appliance featuring magnetic door seals is to replace an older appliance having a spring lock (latch) on the door or lid, be sure to make that spring lock unusable before you discard the old appliance. This will prevent it from becoming a death trap for a child.

General safety

 **WARNING!** Keep ventilation openings, in the appliance enclosure or in the built-in structure, clear of obstruction.



 **WARNING!** Do not use mechanical devices or other means to accelerate the defrosting process, other than those recommended by the manufacturer.

 **WARNING!** Do not damage the refrigerant circuit.

 **WARNING!** Do not use other electrical appliances (such as ice cream makers) inside of refrigerating appliances, unless they are approved for this purpose by the manufacture.

 **WARNING!** Do not touch the light bulb if it has been on for a long period of time because it could be very hot.¹⁾

1) If there is a light in the compartment.

-  **WARNING!** When positioning the appliance, ensure the supply cord is not trapped or damaged.
-  **WARNING!** Do not locate multiple portable socket-outlets or portable power suppliers at the rear of the appliance.
- Do not store explosive substances such as aerosol cans with a flammable propellant in this appliance.
 - The refrigerant isobutane (R-600a) is contained within the refrigerant circuit of the appliance, a natural gas with a high level of environmental compatibility, which is nevertheless flammable.
 - During transportation and installation of the appliance, be certain that none of the components of the refrigerant circuit become damaged.
 - avoid open flames and sources of ignition
 - thoroughly ventilate the room in which the appliance is situated
 - It is dangerous to alter the specifications or modify this product in any way. Any damage to the cord may cause a short circuit, fire and/or electric shock.
 - This appliance is intended to be used in household and similar applications.

 **WARNING!** Any electrical components (plug, power cord, compressor and etc.) must be replaced by a certified service agent or qualified service personnel.

 **WARNING!** The light bulb supplied with this appliance is a “special use lamp bulb” usable only with the appliance supplied. This “special use lamp” is not usable for domestic lighting.¹⁾

- Power cord must not be lengthened.
- Make sure that the power plug is not squashed or damaged by the back of the appliance. A squashed or damaged power plug may overheat and cause a fire.
- Make sure that you can come to the mains plug of the appliance.
- Do not pull the mains cable.
- If the power plug socket is loose, do not insert the power plug. There is a risk of electric shock or fire.
- You must not operate the appliance without the lamp.
- This appliance is heavy. Care should be taken when moving it.
- Do not remove nor touch items from the freezer compartment if you hands are damp/wet, as this could cause skin abrasions or frost/freezer burns.
- Avoid prolonged exposure of the appliance to direct sunlight.

Daily use

- Do not put hot on the plastic parts in the appliance.
- Do not place food products directly against the rear wall.

1) If there is a light in the compartment.

- Frozen food must not be re-frozen once it has been thawed out.¹⁾
- Store pre-packed frozen food in accordance with the frozen food manufacturer's instructions.¹⁾
- Appliance's manufacturer's storage recommendations should be strictly adhered to. Refer to relevant instructions.
- Do not place carbonated or fizzy drinks in the freezer compartment as it creates pressure on the container, which may cause it to explode, resulting in damage to the appliance.¹⁾
- Ice lollies can cause frost burns if consumed straight from the appliance.¹⁾
- To avoid contamination of food, please respect the following instructions
- Opening the door for long periods can cause a significant increase of the temperature in the compartments of the appliance.
- Clean regularly surfaces that can come in contact with food and accessible drainage systems.
- Clean water tanks if they have not been used for 48h; flush the water system connected to a water supply if water has not been drawn for 5 days.
- Store raw meat and fish in suitable containers in the refrigerator, so that it is not in contact with or drip onto other food.
- Two-star frozen-food compartments (if they are presented in the appliance) are suitable for storing pre-frozen food, storing or making ice-cream and making ice cubes.

1) If there is a freezer compartment.

2) If there is a fresh-food storage compartment.

- One-, two- and three -star compartments (if they are presented in the appliance) are not suitable for the freezing of fresh food.
- If the appliance is left empty for long periods, switch off, defrost, clean, dry and leave the door open to prevent mould developing within the appliance.

Care and cleaning

- Before maintenance, switch off the appliance and disconnect the mains plug from the mains socket.
- Do not clean the appliance with metal objects.
- Do not use sharp objects to remove frost from the appliance. Use a plastic scraper.¹⁾
- Regularly examine the drain in the refrigerator for defrosted water. If necessary, clean the drain.
If the drain is blocked, water will collect in the bottom of the appliance.²⁾

Installation

Important! For electrical connection carefully follow the instructions given in specific paragraphs.

- Unpack the appliance and check if there are damages on it. Do not connect the appliance if it is damaged. Report possible damages immediately to the place you bought it. In that case retain packing.

1) If there is a freezer compartment.

2) If there is a fresh-food storage compartment.

Safety information



- It is advisable to wait at least four hours before connecting the appliance to allow the oil to flow back in the compressor.
- Adequate air circulation should be around the appliance, lacking this leads to overheating. To achieve sufficient ventilation follow the instructions relevant to installation.
- Wherever possible the spacers of the product should be against a wall to avoid touching or catching warm parts (compressor, con-denser) to prevent possible burn.
- The appliance must not be located close to radiators or cookers.
- Make sure that the mains plug is accessible after the installation of the appliance.

Service



- Any electrical work required to do the servicing of the appliance should be carried out by a qualified electrician or competent person.
- This product must be serviced by an authorized Service Center, and only genuine spare parts must be used.

Energy saving

- Don't put hot food in the appliance;
- Don't pack food close together as this prevents air circulating;
- Make sure food don't touch the back of the compartment(s);

- If electricity goes off, don't open the door(s);
- Don't open the door(s) frequently;
- Don't keep the door(s) open for too long time;
- Don't set the thermostat on exceeding cold temperatures;
- Some accessories, such as drawers, can be removed to get larger storage volume and lower energy consumption.

Environment Protection

 This appliance does not contain gasses which could damage the ozone layer, in either its refrigerant circuit or insulation materials. The appliance shall not be discarded together with the urban refuse and rubbish. The insulation foam contains flammable gases: the appliance shall be disposed according to the appliance regulations to obtain from your local authorities. Avoid damaging the cooling unit, especially the heat exchanger. The materials used on this appliance marked by the symbol  are recyclable.



The symbol on the product or on its packaging indicates that this product may not be treated as household waste. Instead it should be taken to the appropriate collection point for the recycling of electrical and electronic equipment. By ensuring this product is disposed of correctly, you will help prevent potential negative consequences for the environment and human health,

which could otherwise be caused by inappropriate waste handling of this product. For more detailed information about recycling of this product, please contact your local council, your household waste disposal service or the shop where you purchased the product.

Packaging materials

The materials with the symbol are recyclable. Dispose the packaging in a suitable collection containers to recycle it.

Disposal of the appliance

1. Disconnect the mains plug from the mains socket.
2. Cut off the mains cable and discard it.



WARNING! During using, service and disposal the appliance, please pay attention to symbol similar as left side, which is located on rear of appliance (rear panel or compressor) and with yellow or orange color.

It's risk of fire warning symbol. There are flammable materials in refrigerant pipes and compressor.

Please be far away fire source during using, service and disposal.

This refrigerating appliance is only intended for domestic use.

Overview

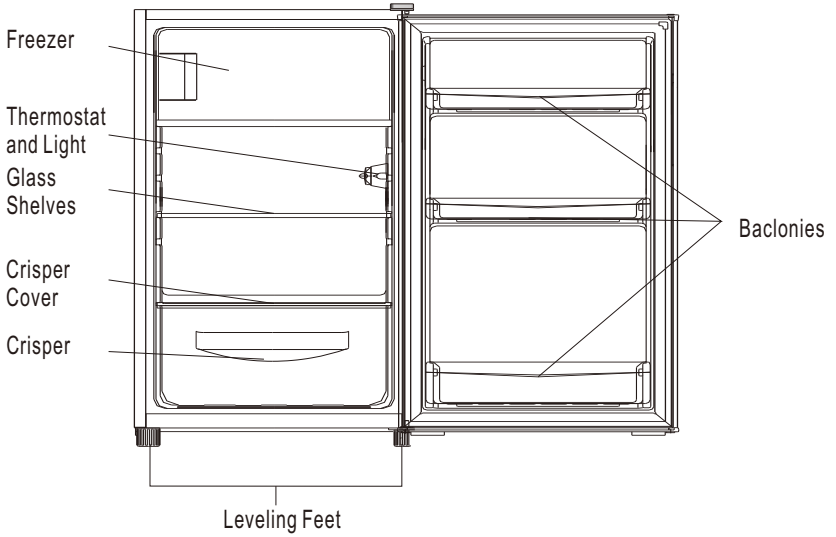

Note: Above picture is for reference only. Real appliance probably is different.

Reverse Door

Tool required: Philips screwdriver, Flat bladed screwdriver, Hexagonal spanner.

- Ensure the unit is unplugged and empty.
- To take the door off, it is necessary to tilt the unit backwards. You should rest the unit on something solid so that it will not slip during the door reversing process.
- All parts removed must be saved to do the reinstallation of the door.
- Do not lay the unit flat as this may damage the coolant system.
- It's better that 2 people handle the unit during assembly.

1. Remove hinge cover and then unscrew hinge bracket.

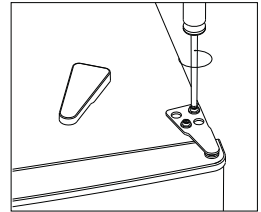

2. Remove the top left screw cover.

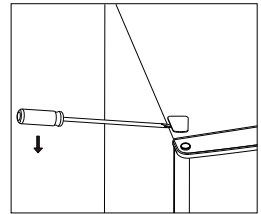

3. Move the core cover from left side to right side. And then lift the upper door and place it on a padded surface to prevent it from scratching.

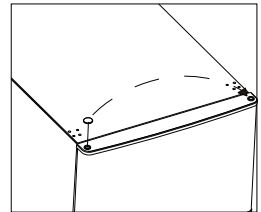

4. Unscrew bottom hinge of freezer door. Then remove the door and place it on a soft pad to avoid scratch.

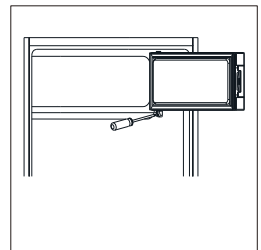

Reverse Door

5. Move door holder from left side to right side.

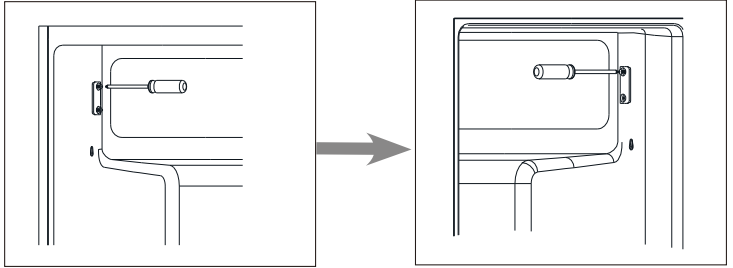

6. Move hinge hole cover from left side to right side.

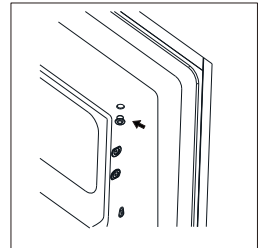

7. Rotate freezer door and place hinge side at left side. And then fix the door by holder.

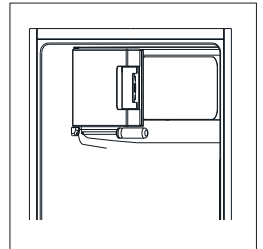

8. Unscrew bottom hinge. Then remove the adjustable feet from both side.

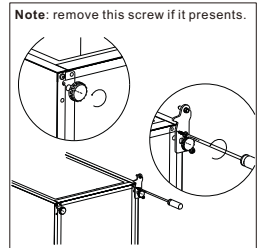

Reverse Door

9. Unscrew and remove the bottom hinge pin, turn the bracket over and replace it.

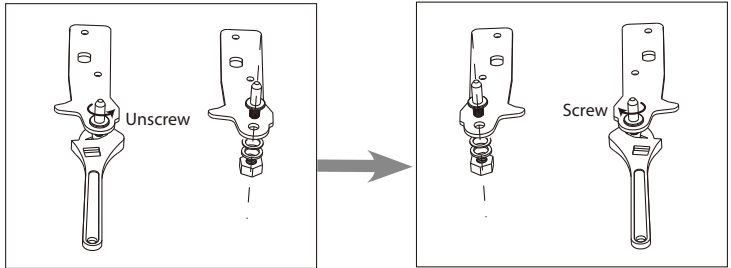

10. Refit the bracket fitting the bottom hinge pin. Replace both adjustable feet.

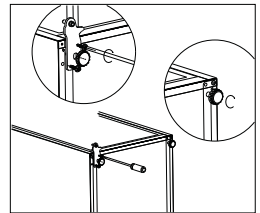

11. Place the door back on. Ensure the door is aligned horizontally and vertically so that the seals are closed on all sides before finally tightening the top hinge. Insert the hinge bracket and screw it to the top of the unit. Use a spanner to tighten it if necessary.

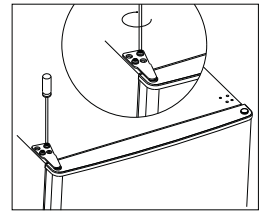

12. Put the hinge cover and the screw cover back.

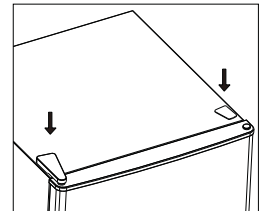

13. Detach the Fridge and the Freezer door gaskets and then attach them after rotating.

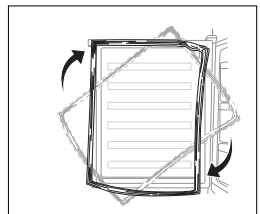

Installation

Space Requirement

- Keep enough space of door open.

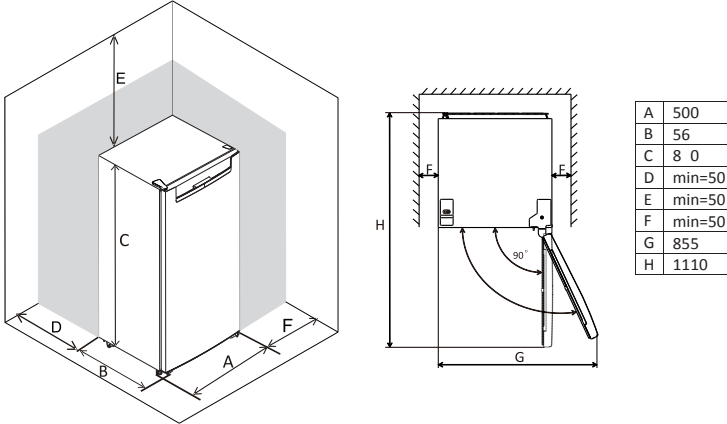

Note: this refrigerating appliance is not intended to be used as a built-in appliance.

Levelling the unit

To do this adjust the two levelling feet at front of the unit.

If the unit is not level, the doors and magnetic seal alignments will not be covered properly.

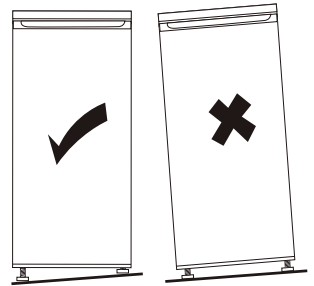
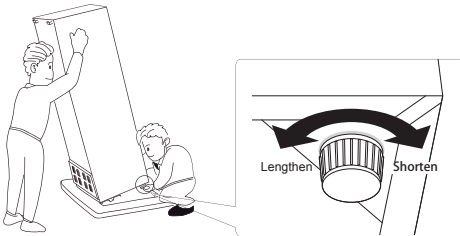

Installation

Positioning

Install this appliance at a location where the ambient temperature corresponds to the climate class indicated on the rating plate of the appliance:

for refrigerating appliances with climate class:

- extended temperature: this refrigerating appliance is intended to be used at ambient temperatures ranging from 10 °C to 32 °C; (SN)
- temperate: this refrigerating appliance is intended to be used at ambient temperatures ranging from 16 °C to 32 °C;(N)
- subtropical: this refrigerating appliance is intended to be used at ambient temperatures ranging from 16 °C to 38 °C;(ST)
- tropical: this refrigerating appliance is intended to be used at ambient temperatures ranging from 16 °C to 43 °C;(T)

Location

The appliance should be installed well away from sources of heat such as radiators, boilers, direct sunlight etc. Ensure that air can circulate freely around the back of the cabinet. To ensure best performance, if the appliance is positioned below an overhanging wall unit, the minimum distance between the top of the cabi-net and the wall unit must be at least 50 mm. Ideally, however, the appliance should not be positioned below overhanging wall units. Accurate leveling is ensured by one or more adjustable feet at the base of the cabinet.

This refrigerating appliance is not intended to be used as a built-in appliance;

 **Warning!** It must be possible to disconnect the appliance from the mains power supply; the plug must therefore be easily accessible after installation.

Electrical connection

Before plugging in, ensure that the voltage and frequency shown on the rating plate correspond to your domestic power supply. The appliance must be earthed. The power supply cable plug is provided with a contact for this purpose. If the domestic power supply socket is not earthed, connect the appliance to a separate earth in compliance with current regulations, consulting a qualified electrician.

The manufacturer declines all responsibility if the above safety precautions are not observed.

This appliance complies with the E.E.C. Directives.

Daily Use

First use

Cleaning the interior

Before using the appliance for the first time, wash the interior and all internal accessories with lukewarm water and some neutral soap so as to remove the typical smell of a brand new product, then dry thoroughly.

Important! Do not use detergents or abrasive powders, as these will damage the finish.

Temperatuur instellen

- Stop de stekker van uw apparaat in het stopcontact. De temperatuur in het apparaat wordt geregeld door een thermostaat. Er zijn 8 instellingen. "1" is de warmste stand en "7" is de koudste stand en bij stand "0" schakelt u het apparaat weer uit.
- Het apparaat zou niet op de ingestelde temperatuur kunnen werken als het in een zeer warme omgeving staat of als u de deur te vaak opent.

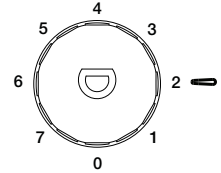

Daily use

Position different food in different compartments according to be below table

Refrigerator compartments	Type of food
Door and balconies	<ul style="list-style-type: none">• Food with natural preservatives, such as jams, juices, drinks, condiments.• Don't store perishable foods.
Crisper	<ul style="list-style-type: none">• Fruit, herbs and vegetables should be placed separately in the crisper bin.• Don't store bananas, onions, potatoes, garlic in the refrigerator.
Fridge shelf	<ul style="list-style-type: none">• Daily products eggs;• Foods that do not need cooling, such as ready to eat foods deli meat, leftovers.
Freezer compartment	<ul style="list-style-type: none">• foods foe long-term storage.

This refrigerating appliance is not suitable for freezing foodstuffs.

Freezing fresh food

The freezer compartment is suitable for freezing fresh food and storing frozen and deep-frozen food for a long time.

- Place the fresh food to be frozen in the freezer compartment.
- **Cause!** this freezer compartment is a 3-star compartment(Freezer with $-18\text{ }^{\circ}\text{C}$), it's not suitable for freezing plenty of foodstuffs within 24 hours.

Storing frozen food

When first starting-up or after a period out of use, before putting the product in the compartment let the appliance run at least 2 hours on the higher settings.

Important! In the event of accidental defrosting, for example the power has been off for longer than the value shown in the technical characteristics chart under "rising time", the defrosted food must be consumed quickly or cooked immediately and then re-frozen (after cooked).

Daily Use

Thawing

Deep-frozen or frozen food, prior to be used, can be thawed in the fridge compartment or at room temperature, depending on the time available for this operation. Small pieces may even be cooked still frozen, directly from the freezer. In this case, cooking will take longer.

Ice-cube

This appliance may be equipped with one or more ice-cube to produce ice.

Temperature setting recommendation

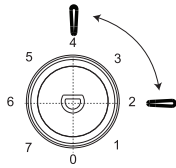
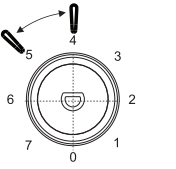
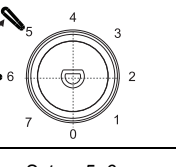
Temperature Setting Recommendation		
Environment Temperature	Freezer compartment	Fridge compartment
Summer	/	 <p>Set on 2~4</p>
Normal	/	 <p>Set on 4~5</p>
Winter	/	 <p>Set on 5~6</p>

- Information above give users recommendation of temperature setting.

Impact on Food Storage

- Under Recommended setting, the best storage time of fridge is no more than 3 days.
- Under Recommended setting, the best storage time of freezer is no more than 1 month.
- The best storage time may reduce under other settings.

Daily Use

Accessories

Movable shelves

The walls of the refrigerator are equipped with a series of runners so that the shelves can be positioned as desired.

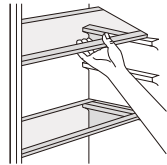

Positioning the door balconies

To permit storage of food packages of various sizes, the door balconies can be placed at different heights. To make these adjustments proceed as follows: gradually pull the balcony in the direction of the arrows until it comes free, then reposition as required.

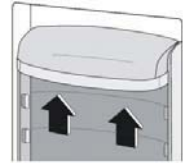

Helpful hints and tips

To help you make the most of the freezing process, here are some important hints:

- prepare food in small portions to enable it to be rapidly and completely cooled and to make it possible subsequently to thaw only the quantity required;
- wrap up the food in aluminium foil or polythene and make sure that the packages are airtight;
- do not allow fresh, unfrozen food to touch food which is already frozen, thus avoiding a rise in temperature of the latter;
- lean foods store better and longer than fatty ones; salt reduces the storage life of food;
- water ices, if consumed immediately after removal from the freezer compartment, can possibly cause the skin to be freeze burnt;
- it is advisable to show the freezing in date on each individual pack to enable you removal from the freezer compartment, can possibly cause the skin to be freeze burnt;
- it is advisable to show the freezing in date on each individual pack to enable you to keep tab of the storage time.

Hints for storage of frozen food

To obtain the best performance from this appliance, you should:

- make sure that the commercially frozen foodstuffs were adequately stored by the retailer;
- be sure that frozen foodstuffs are transferred from the food store to the freezer in the shortest possible time;
- not open the door frequently or leave it open longer than absolutely necessary.
- once defrosted, food deteriorates rapidly and cannot be re-frozen;
- do not exceed the storage period indicated by the food manufacture.

Hints for fresh food refrigeration

To obtain the best performance:

- Do not store warm food or evaporating liquids in the refrigerator
- Do cover or wrap the food, particularly if it has a strong flavour
- Make (all types): wrap in polythene bags and place on the glass shelves above the vegetable drawer.
- For safety, store in this way only one or two days at the most.
- Cooked foods, cold dishes, etc...: these should be covered and may be placed on any shelf.
- Fruit and vegetables: these should be thoroughly cleaned and placed in the special drawer(s) provided.
- butter and cheese: these should be placed in special airtight containers or wrapped in aluminum foil or polythene bags to exclude as much air as possible.
- Milk bottle: these should have a cap and should be stored in the balconies on the door.
- Bananas, potatoes, onions and garlic, if not packed, must not be kept in the fridge.

1) If the condenser is at back of appliance.

Daily Use

Cleaning

For hygienic reasons the appliance interior, including interior accessories, should be cleaned regularly.

! **Caution!** The appliance may not be connected to the mains during cleaning. Danger of electrical shock! Before cleaning switch the appliance off and remove the plug from the mains, or switch off or turn out the circuit breaker or fuse. Never clean the appliance with a steam cleaner. Moisture could accumulate in electrical components, danger of electrical shock! Hot vapors can lead to the damage of plastic parts. The appliance must be dry before it is placed back into service.

Important! Ethereal oils and organic solvents can attack plastic parts, e.g. lemon juice or the juice from orange peel, butyric acid, cleanser that contain acetic acid.

- Do not allow such substances to come into contact the appliance parts.
- Do not use any abrasive cleaners
- Remove the food from the freezer. Store them in a cool place, well covered.
- Switch the appliance off and remove the plug from the mains, or switch off or turn out the circuit breaker of fuse.
- Clean the appliance and the interior accessories with a cloth and lukewarm water. After cleaning wipe with fresh water and rub dry.
- After everything is dry place appliance back into service.

Defrosting of the freezer

The freezer compartment, however, will become progressively covered with frost. This should be removed. Never use sharp metal tools to scrape off frost from the evaporator as you could damage it.

However, when the ice becomes very thick on the inner liner, complete defrosting should be carried out as follows:

- pull out the plug from the socket;
- remove all stored food, wrap it in several layers of newspaper and put it in a cool place;
- keep the door open, and placing a basin underneath of the appliance to collect the defrost water;
- when defrosting is completed, dry the interior thoroughly
- replace the plug in the power socket to run the appliance again.

Lamp vervangen

Het lampje in de koel-vriescombinatie is een LED-lampje. Om de lamp te vervangen dient u contact op te nemen met een gekwalificeerde techniciën.

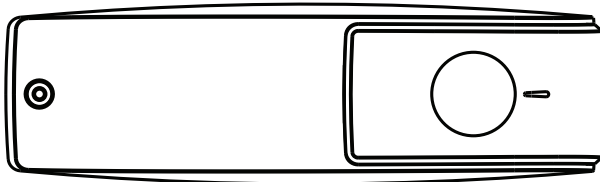

Daily Use

Troubleshooting



Caution! Before troubleshooting, disconnect the power supply. Only a qualified electrician of competent person must do the troubleshooting that is not in this manual.

Important! There are some sounds during normal use (compressor, refrigerant circulation).

Problem	Possible cause	Solution
Appliance does not work	Temperature regulation knob is set at number "0".	Set the knob at other number to switch on the appliance.
	Mains plug is not plugged in or is loose	Insert mains plug.
	Fuse has blown or is defective	Check fuse, replace if necessary.
	Socket is defective	Mains malfunctions are to be corrected by an electrician.
The food is too warm.	Temperature is not properly adjusted.	Please look in the initial Temperature Setting section.
	Door was open for an extended period.	Open the door only as long as necessary.
	A large quantity of warm food was placed in the appliance within the last 24 hours.	Turn the temperature regulation to a colder setting temporarily.
	The appliance is near a heat source.	Please look in the installation location section.
Appliance cools too much	Temperature is set too cold.	Turn the temperature regulation knob to a warmer setting temporarily.
Unusual noises	Appliance is not level.	Re-adjust the feet.
	The appliance is touching the wall or other objects.	Move the appliance slightly.
	A component, e.g. a pipe, on the rear of the appliance is touching another part of the appliance or the wall.	If necessary, carefully bend the component out of the way.
Water on the floor	Water drain hole is blocked.	See the Cleaning and Care section.
Side panel is hot	Condenser is inside the panel.	It's normal.

If the malfunction shows again, contact the Service Center.

Manual Leaflet

This list provides all Eco-design requirements (following the (EU)2019/2019 Eco-design and (EU)2019/2016 Energy labelling) , if the requirement is applicable to your product.

The refrigerating appliance is not intended to be used as a built-in appliance, unless specifically shown as such into its instruction manual.

The drawers, baskets and shelves should be kept in their current position unless otherwise specified in this document.

Doors and lids of the refrigeration appliance should be removed before disposal in the landfill, to avoid children or animals getting trapped inside.

Recommended setting:

Refrigerator compartment: +4°C

Freezer compartment: -18°C

FAST FREEZE

The use of this function is recommended when placing a very high quantity of food to be frozen in the freezer compartment. 24 hours before freezing fresh food, press the Fast Freeze button to activate the Fast Freeze function. When activated, the Fast Freeze indicator turns on. After 24 hours place the food to be frozen in the freezing zone of freezer compartment. The function is automatically disabled after 72 hours, or can be manually disabled by pressing Fast Freeze button.

FAST COOL

Using Fast Cool function it is possible to increase the cooling capacity in the refrigerator compartment. The use of this function is recommended when placing a very high quantity of food in the refrigerator compartment. Press the Fast Cool button to activate Fast Cool function. When activated, the Fast Cool indicator turns on. The function is automatically disabled after 6 hours, or can be manually disabled by pressing Fast Cool button again.

How to store foodstuffs:

To avoid food waste, please refer to the recommended setting and storage times :

Fridge compartment: Different food, especially vegetable and fruit, have different storage temperature. The storage time is 1 to 3 days (temp setting: middle)

Freezer compartment: 1 week (temp setting: Min) and 1 month (temp setting: Max)

To optimize freezing speed and get more storage space, the freezer compartment can

be used without the freezer drawers.

The quantity of fresh food that can be frozen in a specific time period is indicated on the rating plate. Load limits are determined by baskets, flaps, drawers, shelves etc. Make sure that these components can still close easily after loading.

To avoid food waste, please refer to the recommended setting and storage times found in the user manual.

The model information can be retrieved using the QR-Code reported in the energy label.

The label also includes the model identifier that can be used to consult the portal of the registry at

<https://eprel.ec.europa.eu>

This product contains a light source of energy efficiency class G (if present).

DISPOSAL OF PACKAGING AND PRODUCT.



Dispose of packaging in an environmentally-friendly manner. This appliance is labelled in accordance with European Directive 2012/19/EU concerning used electrical and electronic appliances (waste electrical and electronic equipment - WEEE). The guideline determines the frame work for the return and recycling of used appliances as applicable throughout to the EU.

PACKAGE INFORMATION: Packaging materials of the product are manufactured from recyclable materials in accordance with our National Environment Regulations. Do not dispose of the packaging materials together with the domestic or other wastes. Take them to the packaging material collection points designated by the local authorities.



MANUAL DE INSTRUÇÕES
REFRIGERADOR
AR84502EC

www.aspes.es

aspes@sareteknika.es; 902 99 69 01 / 944 04 14 08

Leia este manual com atenção e guarde-o para referência futura.

Para sua segurança e para garantir o uso adequado, antes de instalar e usar o dispositivo pela primeira vez, leia atentamente este manual do usuário, incluindo conselhos e avisos. Para evitar erros e acidentes desnecessários, é importante certificar-se de que todos que usam o dispositivo estejam completamente familiarizados com seus recursos de operação e segurança. Guarde estas instruções e certifique-se de que elas permaneçam com o dispositivo, se ele for movido ou vendido, para que todos que o utilizem durante toda a sua vida sejam devidamente informados sobre o uso e a segurança do dispositivo.







Para a segurança da vida e da propriedade, mantenha as precauções destas instruções de uso, pois o fabricante não é responsável pelos danos causados pela omissão.

Segurança de crianças e pessoas vulneráveis.

- Este dispositivo pode ser usado por crianças a partir de 8 anos e pessoas com capacidades físicas, sensoriais ou mentais reduzidas ou falta de experiência e conhecimento, se tiverem recebido supervisão ou instruções sobre o uso do dispositivo com segurança e entenderem o perigo envolvido
- Crianças de 3 a 8 anos de idade podem carregar e descarregar este dispositivo.
- As crianças devem ser supervisionadas para garantir que não brinquem com o aparelho.
- As crianças não devem limpar e manter o usuário a menos que tenham 8 anos de idade ou mais e sejam supervisionadas.
- Mantenha todos os recipientes longe das crianças. Existe um risco de sufocamento.
- Se estiver a eliminar o aparelho, retire a ficha da tomada, corte o cabo de ligação (o mais perto possível do aparelho) e retire a porta para evitar que as crianças sofram choques eléctricos ao cair ou fechar.

- Se este dispositivo com vedações de porta magnéticas substituir um dispositivo mais antigo que tenha uma trava de mola (trava) na porta ou tampa, certifique-se de que a mola não possa ser usada antes de descartar o dispositivo antigo. Isso evitará que se torne uma armadilha mortal para uma criança.

Segurança geral

-  **ATENÇÃO!** Mantenha as aberturas de ventilação, no armário do aparelho ou na estrutura embutida, desobstruídas.
-  **ATENÇÃO!** Não utilize dispositivos mecânicos ou outros meios para acelerar o processo de descongelação além dos recomendados pelo fabricante.
-  **ATENÇÃO!** Não danifique o circuito refrigerante.
-  **ATENÇÃO!** Não use outros aparelhos elétricos (como os fabricantes de sorvetes) dentro de aparelhos de refrigeração, a menos que sejam aprovados para esse fim pelo fabricante.
-  **ATENÇÃO!** Não toque na lâmpada se ela estiver ligada por um longo período de tempo, pois ela pode estar muito quente.¹⁾
-  **ATENÇÃO!** Ao colocar o aparelho, certifique-se de que o cabo de alimentação não esteja preso ou danificado.
-  **ATENÇÃO!** Não localize vários plugues portáteis ou provedores de energia portáteis na parte de trás do dispositivo.
Não armazene substâncias explosivas, como latas de aerossol, com um propelente inflamável neste aparelho.
- O refrigerante de isobutano (R-600a) está contido no circuito refrigerante do aparelho, um gás natural com um alto nível de compatibilidade ambiental, que, no entanto, é inflamável.

- Durante o transporte e a instalação do dispositivo, certifique-se de que nenhum dos componentes do circuito refrigerante esteja danificado.

- - Chamas vazias e fontes de ignição vazias.

- - ventile a sala em que o aparelho está localizado

É perigoso alterar especificações ou modificar este produto de qualquer forma. Qualquer dano no cabo pode causar curto-circuito, incêndio ou choque elétrico.

Este dispositivo foi projetado para ser usado em aplicações domésticas

 **ATENÇÃO!** Qualquer componente elétrico (plugue, cabo de alimentação, compressor, etc.) deve ser substituído por um agente de serviço certificado ou pessoal de serviço qualificado.

 **ATENÇÃO!** A lâmpada fornecida com este aparelho é uma "lâmpada de uso especial" que só pode ser utilizada com o aparelho fornecido. Esta "lâmpada de uso especial" não é utilizável para iluminação doméstica.¹⁾

- O cabo de alimentação não deve ser estendido.
- Certifique-se de que o plugue de energia não esteja amassado ou danificado pela parte de trás do aparelho. Um plugue de energia esmagado ou danificado pode superaquecer e causar um incêndio.

1) Se houver uma luz no compartimento.

- Certifique-se de poder conectar-se à tomada de energia do aparelho.
- Não puxe o cabo de rede.
- Se a tomada estiver solta, não insira a ficha de alimentação. Existe o risco de choque elétrico ou incêndio.
- Você não deve operar o dispositivo sem a lâmpada.
- Este dispositivo é pesado. É preciso ter cuidado ao movê-lo.
- Não remova ou toque nos itens no compartimento do freezer se suas mãos estiverem úmidas ou úmidas, pois isso pode causar escoriações na pele ou congelamento / congelamento de queimaduras.
- Evite a exposição prolongada do dispositivo à luz solar direta.

Uso diário

- Não aqueça as partes plásticas do aparelho.
- Não coloque produtos alimentícios diretamente contra a parede do fundo.
- Os alimentos congelados não devem ser congelados novamente depois de descongelados.
- Guarde os alimentos congelados pré-embalados de acordo com as instruções do fabricante de alimentos congelados.
- As recomendações de armazenamento dos fabricantes de eletrodomésticos devem ser seguidas rigorosamente. Veja as instruções relevantes.
- Não coloque refrigerantes com gás no compartimento do congelador, pois isso cria pressão no recipiente, o que poderia fazer com que o aparelho explodisse e danificasse o aparelho.¹⁾

¹⁾ Se houver um compartimento congelador.

- Os postes de gelo podem causar queimaduras por congelamento se consumidos diretamente do aparelho.¹⁾

Para evitar a contaminação dos alimentos, respeite as seguintes instruções

- Abrir a porta por períodos prolongados pode causar um aumento significativo da temperatura nos compartimentos do aparelho.
- Limpe regularmente as superfícies que possam entrar em contato com alimentos e sistemas de drenagem acessíveis.
- Limpe os tanques de água se eles não foram usados por 48 h; Lave o sistema de água ligado a uma fonte de água se não houver água durante 5 dias.
- Armazene a carne crua e o peixe em recipientes adequados na geladeira para que não entrem em contato com outros alimentos ou vazem.
- Os compartimentos de alimentos congelados de duas estrelas (se presentes no aparelho) são adequados para armazenar alimentos pré-congelados, armazenar ou fazer sorvetes e fazer cubos de gelo.
- Os compartimentos de uma, duas e três estrelas (se apresentados no aparelho) não são adequados para congelar alimentos frescos.
- Se o aparelho for deixado vazio por longos períodos de tempo, desligue, descongele, limpe, seque e deixe a porta aberta para evitar que o conjunto se desenvolva dentro do aparelho.

1) Se houver um compartimento congelador.

2) Se houver um compartimento de armazenamento para alimentos frescos.

Cuidado e Limpeza

- Antes da manutenção, desligue o aparelho e desconecte o plugue da tomada.
- Não limpe o dispositivo com objetos de metal.
- Não use objetos pontiagudos para remover o gelo do aparelho. Use um raspador de plástico.¹⁾
- Examine regularmente o dreno no refrigerador para água descongelada. Se necessário, limpe o dreno. Se o dreno estiver bloqueado, a água se acumulará na parte inferior do dispositivo.²⁾

Instalação

Importante! Para a conexão elétrica, siga cuidadosamente as instruções dadas em parágrafos específicos.

- Desembale o aparelho e verifique se há danos. Não ligue o aparelho se estiver danificado. Relate possíveis danos imediatamente ao local onde você comprou. Nesse caso, guarde a embalagem.
- É aconselhável esperar pelo menos quatro horas antes de ligar o aparelho para permitir que o óleo retorne ao compressor.
- Deve haver circulação de ar adequada ao redor do aparelho, pois isso não leva ao superaquecimento. Para obter ventilação suficiente, siga as instruções relevantes para a instalação.
- Sempre que possível, os separadores do produto devem estar contra uma parede para evitar tocar ou prender as partes quentes (compressor, condensador) para evitar possíveis queimaduras.
- O aparelho não deve estar localizado perto de radiadores ou fogões.

1) Se houver um compartimento congelador.

2) Se houver um compartimento de armazenamento para alimentos frescos.

- Certifique-se de que o plugue de energia possa ser acessado após a instalação do dispositivo.



Serviço

- Qualquer trabalho elétrico necessário para executar o serviço técnico do aparelho deve ser realizado por um electricista qualificado ou por uma pessoa competente.
- Este produto deve ser reparado por um centro de serviço autorizado e somente peças sobressalentes originais devem ser usadas.

Economia de energia

- Não coloque alimentos quentes no aparelho;
- Não coloque alimentos juntos, pois isso impede que o ar circule;
- Certifique-se de que os alimentos não toquem a parte de trás do (s) compartimento (s);
- Se a eletricidade sair, não abra a (s) porta (s);
- Não abra a (s) porta (s) com frequência;
- Não mantenha as portas abertas por muito tempo;
- Não coloque o termostato em temperaturas muito altas;
- Alguns acessórios, como gavetas, podem ser removidos para obter um maior volume de armazenamento e menor consumo de energia.

Proteção Ambiental

 Este dispositivo não contém gases que possam danificar a camada de ozônio, nem em seu circuito refrigerante nem nos materiais de isolamento. O aparelho não deve ser descartado juntamente com o lixo e o lixo municipais. A espuma de isolamento contém gases inflamáveis: o aparelho deve ser eliminado de acordo com os regulamentos do aparelho, a ser obtido junto das autoridades locais. Evite danificar a unidade de resfriamento, especialmente o trocador de calor. Os materiais utilizados neste dispositivo marcado com o símbolo  são recicláveis.



O símbolo no produto ou na embalagem indica que este produto não pode ser tratado como lixo doméstico. Em vez disso, ele deve ser levado ao ponto de coleta apropriado para a reciclagem de equipamentos elétricos e eletrônicos.

Ao garantir que este produto seja descartado corretamente, ele ajudará a evitar possíveis consequências negativas para o meio ambiente e a saúde humana, que poderiam ser causadas pelo manuseio inadequado dos resíduos deste produto. Para obter informações mais detalhadas sobre como reciclar este produto, entre em contato com o conselho local, o serviço de descarte de lixo doméstico ou a loja onde adquiriu o produto.

Materiais de embalagem

Os materiais com o símbolo são recicláveis. Descarte a embalagem em um recipiente adequado para reciclagem. Eliminação do dispositivo.

1. Desconecte o plugue do soquete.
2. Corte o cabo de alimentação e descarte-o.



ATENÇÃO! Durante a utilização, manutenção e eliminação do aparelho, preste atenção ao símbolo semelhante no lado esquerdo, que se encontra na parte de trás do aparelho (painel traseiro ou compressor). O dito símbolo será amarelo ou laranja. É símbolo de aviso de risco de incêndio. Existem materiais inflamáveis nos tubos do refrigerante e do compressor. Fique longe da fonte de fogo durante o uso, serviço e descarte.

PARTES DO PRODUCTO

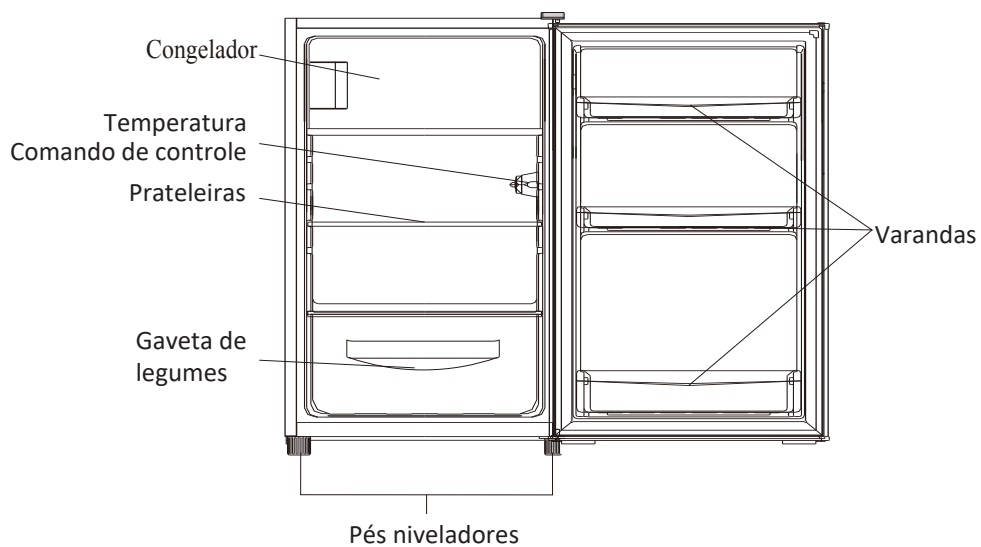

(Imagem não contratual com o modelo adquirido)

INVERTER A ABERTURA DA PORTA

Ferramentas necessárias: Chave de fendas Philips, Chave de fendas, Chave Allen.

- Certifique-se de que o aparelho está desligado e vazio.
- Para retirar a porta, é necessário inclinar o aparelho para trás. Deve apoiar o aparelho em cima de algo sólido de modo que não deslize durante o processo de inverter a porta.
- Todas as peças removidas têm de ser guardadas para montar novamente a porta.
- Não deite o aparelho na posição horizontal porque pode danificar o sistema de refrigerante.
- É aconselhável que o aparelho seja manuseado por 2 pessoas durante a montagem.

1. Desaperte os parafusos. Depois retire o suporte da dobradiça.

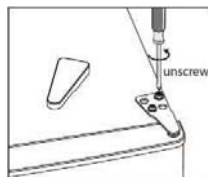

2. Retire a tampa da dobradiça superior esquerda.

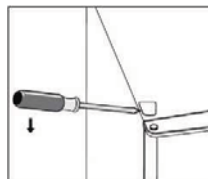

3. Mova a tampa do furo do lado esquerdo para o lado direito. A seguir, levante a porta superior e coloque-a numa superfície almofadada para evitar que se risque.

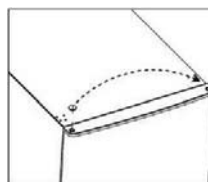

4. Desaparafuse a dobradiça inferior da porta livre. Em seguida, remova a porta e coloque-a em uma superfície macia para evitar riscos.

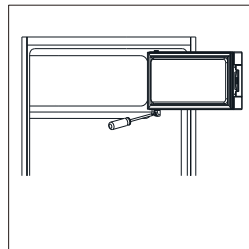

5. Mova o suporte da porta do lado esquerdo para o lado direito.

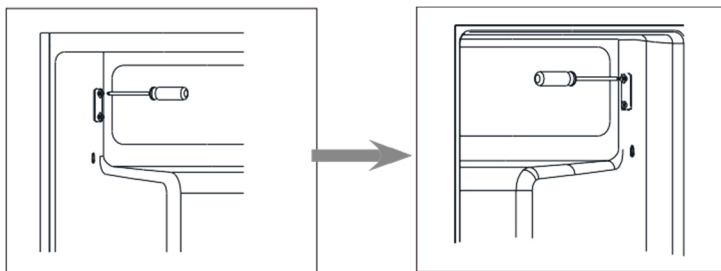

6. Mova a tampa do orifício da dobradiça do lado esquerdo para o lado direito.

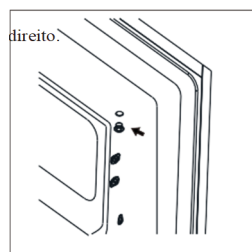

7. Gire a porta do congelador e coloque o lado da dobradiça no lado esquerdo, e depois fixe a porta pelo suporte

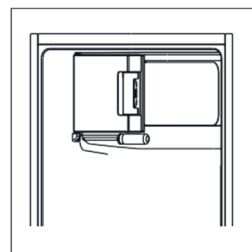

8. Desaparafuse a dobradiça inferior. Em seguida, remova os pés acessíveis de ambos os lados.

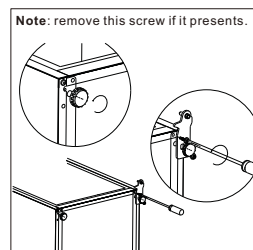

9. Desaparafuse e remova o pino da dobradiça inferior, vire o suporte e substitua-o.

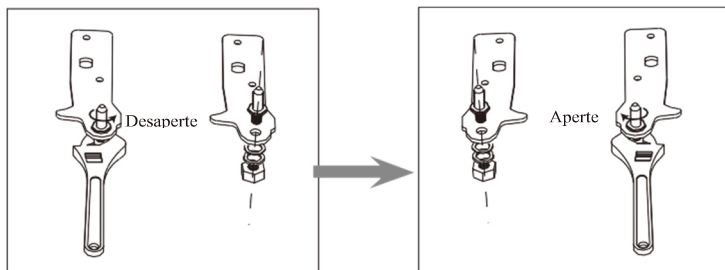

10. Retire o suporte que encaixa no pino da dobradiça inferior. Substitua os dois pés ajustáveis.

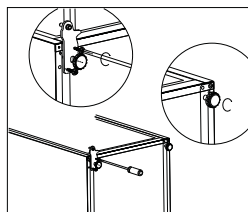

11. Recoloque a porta. Certifique-se de que a porta esteja alinhada horizontal e verticalmente para que as vedações estejam fechadas em todos os lados antes de apertar definitivamente a dobradiça superior. Insira a chapa da dobradiça e prenda-a no topo do equipamento. Use uma chave de parafusos para apertá-la, se necessário.

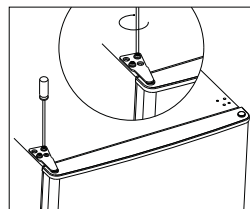

12. Coloque a tampa superior e fixe-a com 2 parafusos na parte traseira.

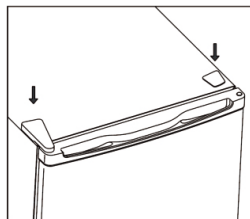

13. Desconecte as borrachas da porta da geladeira e do freezer e, em seguida, reconecte-as após girá-las.

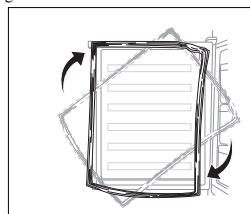

Espaço Requisito

- * Mantenha o espaço suficiente da porta aberta.
- * Mantenha uma distância mínima de 50mm nos dois lados.

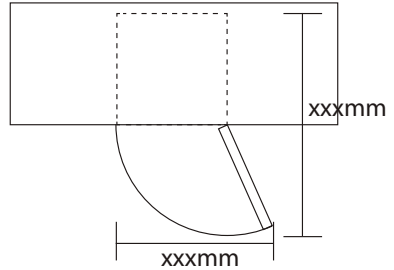

Nivelamento da unidade

Para fazer isso, ajuste os dois pés de nivelamento na frente da unidade.

Se a unidade não estiver nivelada, as portas e os alinhamentos do selo magnético não serão cobertos corretamente.

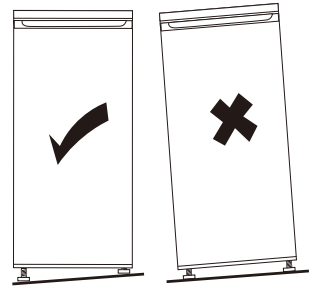

Posicionamento

Instale este aparelho num local onde a temperatura ambiente corresponda à classe climática indicada na placa de características do aparelho:

Classe Climática	Temperatura Ambiente
SN	+10°C a +32°C
N	+16°C a +32°C
ST	+16°C a +38°C
T	+16°C a +43°C

Localização

O aparelho deve ser instalado longe de fontes de calor, tais como radiadores, caldeiras, luz directa do sol, etc. Certifique-se de que o ar possa circular livremente pela parte posterior do armário. Para garantir o melhor desempenho, se o aparelho estiver posicionado por baixo de uma parede, a distância mínima entre a parte superior da cabine e a unidade de parede deve ser de pelo menos 100 mm. Idealmente, no entanto, o aparelho não deve ser posicionado por baixo de unidades de parede pendentes. O nivelamento preciso é assegurado por um ou mais pés ajustáveis na base do armário.

⚠ Atenção! Deve ser possível desligar o aparelho da rede eléctrica; A ficha deve ser facilmente acessível após a instalação.

Conexão eléctrica

Antes de ligar, certifique-se de que a tensão e a frequência indicadas na placa de características correspondem à sua fonte de alimentação doméstica. O aparelho deve ser ligado à terra. A ficha do cabo de alimentação é fornecida com um contacto para este fim. Se a tomada de alimentação doméstica não estiver ligada à terra, ligue o aparelho a uma terra separada de acordo com as normas vigentes, consultando um electricista qualificado.

O fabricante declina toda a responsabilidade se as precauções de segurança acima não forem observadas. Este aparelho está em conformidade com o E.E.C. das directivas.

Uso Diário

Primeiro uso

Limpeza do interior

Antes de utilizar o aparelho pela primeira vez, lave o interior e todos os acessórios internos com água morna e um pouco de sabão neutro para remover o cheiro típico de um produto novo e, em seguida, seque completamente.

Importante! Não utilize detergentes ou pós abrasivos, pois podem danificar o acabamento.

Ajuste de temperatura

Enchufe el electrodoméstico. A temperatura interna é controlada por um termostato. Feno 6 (8) ajustes. El 1 es el mis calido, 5 (7) as instalaciones mais frias. 0 es apagado.

El aparato puede no use a la temperatur corne si se encuentra en un lugar particular caliente o si se abre a puerta a menudo.

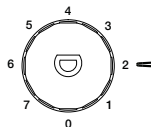

Congelamento de alimentos frescos

* O congelador é adequado para congelar alimentos frescos e armazenar alimentos congelados e ultracongelados por um longo período de tempo.

* Coloque os alimentos frescos a congelar no compartimento do congelador.

* A quantidade máxima de alimentos que podem ser congelados em 24 horas está especificada na placa de identificação.

* O processo de congelamento dura 24 horas: durante este período não adicione outros alimentos a serem congelados.

Armazenamento de alimentos congelados

Durante a primeira colocação em funcionamento ou após um período de inatividade, antes de colocar o produto no compartimento deixe o aparelho funcionar durante pelo menos 2 horas nas definições mais elevadas.

Importante! Em caso de descongelamento acidental, por exemplo, a energia está desligada por mais tempo do que o valor mostrado no gráfico de características técnicas em "tempo de subida", o alimento descongelado deve ser consumido rapidamente ou cozido imediatamente e depois congelado novamente (depois de cozido).

Descongelamento

Os alimentos ultracongelados ou congelados, antes de serem utilizados, podem ser descongelados no compartimento frigorífico ou à temperatura ambiente, dependendo do tempo disponível para esta operação. Pequenas peças podem até mesmo ser cozidas ainda congeladas, diretamente do congelador. Neste caso, a cozedura demora mais tempo.

Cubo de gelo

Este aparelho pode ser equipado com um ou mais cubos de gelo para produzir gelo.

Acessórios

Prateleiras móveis

As paredes do frigorífico são equipadas com uma série de corredores de modo que as prateleiras podem ser posicionadas como desejado.

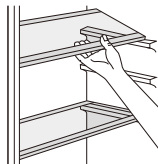

Posicionamento das prateleiras das portas

Para permitir o armazenamento de embalagens de alimentos de vários tamanhos, as prateleiras das portas podem ser colocadas em diferentes alturas. Para fazer estes ajustes proceda da seguinte maneira: puxe gradualmente a prateleira na direção das setas até que ela fique livre, então reposicione conforme necessário.

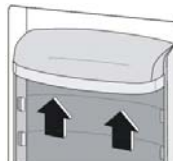

Uso Diário

Dicas e truques úteis

Para ajudá-lo a aproveitar ao máximo o processo de congelamento, aqui estão algumas dicas importantes:

- * A quantidade máxima de alimentos que podem ser congelados em 24 horas. Está indicado na placa de características;
- * O processo de congelamento leva 24 horas. Durante este período, não devem ser adicionados outros alimentos a congelar; Só congelar produtos alimentares de qualidade superior, frescos e bem limpos;
- * Preparar alimentos em pequenas porções para permitir que ele seja rapidamente e completamente congelado;
- * Embrulhe o alimento em folha de alumínio ou polietileno e certifique-se que os pacotes são herméticos;
- * Não permita que alimentos frescos e não congelados toquem alimentos que já estão congelados, evitando assim um da temperatura do último;
- * Lean alimentos loja melhor e mais do que os gordurosos; Sal reduz a vida útil dos alimentos;
- * Se a água é consumida imediatamente após a remoção do compartimento congelador, pode provocar a queima da pele;
- * É aconselhável mostrar a congelação em data em cada embalagem individual para permitir a remoção do compartimento do congelador, pode possivelmente causar a pele ser congelado queimado;
- * É aconselhável mostrar a data de congelamento em cada pacote individual para permitir que você mantenha a aba do tempo de armazenamento.

Sugestões para armazenamento de alimentos congelados

Para obter o melhor desempenho deste aparelho, você deve:

- * Assegurar-se de que os produtos congelados comercialmente foram adequadamente armazenados pelo retalhista;
- * Certifique-se de que os géneros alimentícios congelados são transferidos da loja de alimentos para o congelador no mais curto espaço de tempo possível;
- * Não abrir a porta com frequência ou deixá-lo aberto mais tempo do que absolutamente necessário.
- * Quando descongelado, os alimentos deterioram-se rapidamente e não podem ser recongelados;
- * Não exceder o período de armazenamento indicado pelo fabrico de alimentos.

Sugestões para armazenamento de alimentos congelados

Para obter o melhor desempenho:

- * Não armazenar alimentos quentes ou evaporar líquidos no frigorífico
- * Cubra ou envolva o alimento, especialmente se tiver um sabor forte
- * Fazer (todos os tipos): embrulhe em sacos de polietileno e coloque nas prateleiras de vidro acima da gaveta de vegetais.
- * Para segurança, armazene desta maneira apenas um ou dois dias no máximo.
- * Alimentos cozidos, pratos frios, etc ...: estes devem ser cobertos e podem ser colocados em qualquer prateleira.
- * Frutas e legumes: estes devem ser cuidadosamente limpos e colocados na gaveta especial fornecida.
- * Manteiga e queijo: estes devem ser colocados em recipientes especiais hermeticamente fechados ou envoltos em folhas de alumínio ou sacos de polietileno para excluir o máximo de ar possível.
- * Garrafa de leite: deve ter uma tampa e deve ser armazenada nas prateleiras da porta.
- * Bananas, batatas, cebolas e alhos, se não embalados, não devem ser mantidos no frigorífico.

1)Se o condensador esta na trazeira do aparelho

Coloque diferentes alimentos em diferentes compartimentos de acordo com a tabela a seguir

Compartimentos de geladeira	Tipo de comida
Porta do compartimento da geladeira ou varandas	Alimentos com conservantes naturais, como geléias, sucos, bebidas, condimentos. Não armazene alimentos perecíveis.
Gaveta de legumes (gaveta de salada)	Frutas, ervas e vegetais devem ser colocados separadamente na gaveta para vegetais. Não guarde bananas, cebolas, batatas, alho na geladeira.
Prateleira da geladeira - média	Produtos lácteos, ovos
Prateleira da geladeira - topo	Alimentos que não precisam ser cozinhados, como alimentos prontos, frios, sobras.
Gaveta (s) / prateleira do congelador	Alimentos para armazenamento de longo prazo. Gaveta / prateleira inferior para carne crua, aves, peixes. Gaveta / prateleira central para legumes congelados, batatas fritas. Gaveta / prateleira superior para sorvete, frutas congeladas, congeladas

Uso Diário

Limpeza

Por razões de higiene, o interior do aparelho, incluindo os acessórios interiores, deve ser limpo regularmente.



Cuidado! O aparelho não pode ser ligado à rede durante a limpeza. Perigo de choque elétrico! Antes de limpar, desligue o aparelho e retire a ficha da rede, ou desligue ou o disjuntor ou o fusível. Nunca limpe o aparelho com um aparelho de limpeza a vapor. A humidade pode-se acumular em componentes elétricos, perigo de choque elétrico! Vapores quentes podem levar ao dano de peças de plástico. O aparelho deve estar seco antes de ser colocado em serviço.

Importante! Óleos etéreos e solventes orgânicos podem atacar partes de plástico, e sumo de limão ou sumo de casca de laranja, ácido butírico, limpador que contém ácido acético.

Limpeza do orifício de drenagem

Para evitar o escoamento de água no frigorífico, limpe periodicamente o orifício de drenagem na parte de trás do compartimento do frigorífico. Use um limpador para limpar o buraco como mostra na imagem da direita.

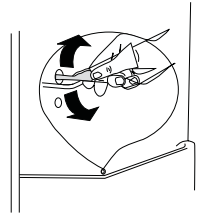

- * Não permita que tais substâncias entrem em contacto com as partes do aparelho.
- * Não utilize produtos abrasivos
- * Retire os alimentos do congelador. Guarde-os num local fresco, bem coberto.
- * Desligue o aparelho e retire a ficha da rede eléctrica, ou desligue o disjuntor ou fusível.
- * Limpe o aparelho e os acessórios interiores com um pano e água morna. Após a limpeza limpe com água fresca e seque.
- * Depois que tudo estiver pronto, coloque o aparelho em serviço.

Descongelação do congelador

Contudo, o compartimento do congelador ficará progressivamente coberto de gelo. Isso deve ser removido. Nunca use ferramentas de metal afiadas para raspar o gelo do evaporador, pois você poderia danificá-lo. No entanto, quando o gelo ficar muito espesso no revestimento interno, a descongelação completa deve ser realizada da seguinte forma:

- * Retire a ficha da tomada;
- * Retirar todos os alimentos armazenados, envolvê-lo em várias camadas de jornal e colocá-lo em um lugar fresco;
- * Manter a porta aberta e colocar uma bacia por baixo do aparelho para recolher a água de descongelação;
- * Quando a descongelação estiver completa, seque bem o interior
- * Ligue a ficha da tomada eléctrica para voltar a ligar o aparelho.

Substituir a lâmpada



Atenção! Antes de substituir a lâmpada, desligue o aparelho da rede eléctrica.

A luz interna é do tipo LED. Para substituir a lâmpada, entre em contato com um técnico qualificado.



1)Se o condensador esta na trazeira do aparelho

Uso Diário

Solução de problemas



Cuidado! Antes de solucionar problemas, desconecte a fonte de alimentação. Somente um electricista qualificado ou pessoal competente deve fazer a solução de problemas que não está neste manual.

Importante! Existem alguns sons durante o uso normal (compressor, circulação de refrigerante).

Problema	Causa Possível	Solução
O aparelho não funciona	O botão de regulação da temperatura está regulado no número "0".	Coloque o botão em outro número para ligar o aparelho.
	A ficha de rede não está conectada ou está solta	Insert mains plug.
	O fusível queimou ou está com defeito	Verifique o fusível, substitua-o se necessário.
	A tomada está com defeito.	Os defeitos na rede devem ser corrigidos por um electricista.
A comida está muito quente.	A temperatura não está devidamente ajustada.	Por favor, veja a seção de Configuração de Temperatura inicial.
	Porta foi aberta por um período prolongado.	Abra a porta apenas enquanto for necessário.
	Uma grande quantidade de alimentos quentes foi colocada no aparelho nas últimas 24 horas.	Rode o regulador de temperatura para um ajuste mais frio temporariamente.
	O aparelho está próximo de uma fonte de calor.	Consulte a seção de localização da instalação.
Aparelho arrefece muito	A temperatura está muito fria.	Gire o botão de regulação de temperatura para um ajuste mais quente temporariamente.
Ruídos incomuns	Aparelho não está de nível.	Reajuste os pés.
	O aparelho está a tocar a parede ou noutros objectos.	Mova o aparelho ligeiramente.
	Um componente, ex. Um tubo, na parte de trás do aparelho, está a tocar outra parte do aparelho ou na parede	Se necessário, dobre cuidadosamente o componente para fora do aparelho.
Água no chão	O furo de drenagem da água está bloqueado.	Consulte a seção Limpeza.
O painel lateral está quente	Condensador está dentro do painel.	é normal

Se a avaria voltar a aparecer, contacte o Centro de Assistência Técnica.

Anexo ao manual de instruções

As funções mencionadas abaixo não são adequadas para todos os modelos, este folheto é apenas uma referência.

Esta lista fornece todos os requisitos de design ecológico (de acordo com o regulamento (UE) 2019/2019 sobre design ecológico e o regulamento (UE) 2019/2016 sobre rotulagem energética, se esses requisitos forem aplicáveis ao seu produto.

Este refrigerador não foi projetado para ser integrado em uma peça de mobília, a menos que indicado de outra forma no manual de instruções.

Gavetas, cestos e prateleiras devem ser mantidos em suas posições atuais, a menos que especificado de outra forma neste documento.

As portas e tampas do refrigerador devem ser removidas antes do descarte, para evitar que crianças ou animais fiquem presos no interior.

Configurações recomendadas:

Geladeira: +4 °C

Freezer: -18 °C

CONGELAMENTO RÁPIDO

Recomenda-se usar esta função ao colocar uma grande quantidade de alimentos para congelar no congelador. 24 horas antes de congelar alimentos frescos, pressione o botão "Fast Freeze" para ativar a função de congelamento rápido. Quando esta função é ativada, o indicador "Fast Freeze" acende. Decorridas as 24 horas, coloque os alimentos a congelar no congelador. Esta função é desativada automaticamente após 72 horas; Também pode ser desativado manualmente pressionando o botão "Fast Freeze".

RESFRIAMENTO RÁPIDO

Com a função de resfriamento rápido, é possível aumentar a capacidade de resfriamento do refrigerador. Recomenda-se usar esta função ao colocar uma grande quantidade de alimentos no refrigerador. Para ativar a função de resfriamento rápido, pressione o botão "Fast Cool". Quando esta função é ativada, o indicador "Fast Cool" acende. Esta função é desativada automaticamente após 6 horas; Também pode ser desativado manualmente pressionando o botão "Fast Cool".

Como armazenar alimentos:

Para evitar o desperdício de alimentos, consulte os tempos e

configurações de armazenamento recomendados:

Geladeira: Alimentos diferentes, especialmente frutas e vegetais, têm diferentes temperaturas de armazenamento. O tempo de armazenamento é de 1-3 dias (com configuração de temperatura "média").

Congelador: 1 semana (configuração de temperatura: Min) 1 mês (configuração de temperatura: Max)

Para otimizar a velocidade de congelamento e obter mais espaço de armazenamento, o freezer pode ser usado sem as gavetas embutidas.

A quantidade de alimentos frescos que podem ser congelados em um determinado período de tempo está indicada na placa de dados. Os limites de carga são determinados por cestos, gavetas, prateleiras, etc. Certifique-se de que esses componentes podem ser facilmente fechados após inserir os alimentos.

Para evitar desperdício de alimentos, consulte o manual do usuário para saber os tempos e configurações de armazenamento recomendados.

Informações sobre o modelo podem ser obtidas digitalizando o código QR impresso na etiqueta de energia.

Esta etiqueta também inclui o identificador do modelo, que pode ser usado para consultar o portal de registro em:

<https://eprel.ec.europa.eu>

Este produto contém uma fonte de luz de classe G de eficiência energética (se equipado).

www.aspes.es
aspes@sareteknika.es; 902 99 69 01 / 944 04 14 08