

DAEWOO

ES Lavavajillas / Manual de usuario

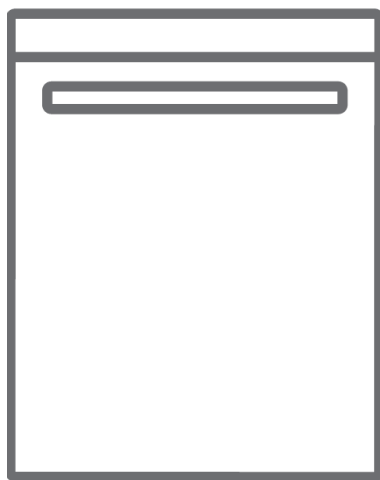

DFF-A1DW49E20-ES
DFF-A1DX49E20-ES

Gracias por seleccionar este producto.

Este manual de uso contiene información importante sobre la seguridad, así como instrucciones para ayudarle a utilizar y mantener el electrodoméstico.

Lea detenidamente este manual de uso antes de utilizar el electrodoméstico y consérvelo para su consulta futura.

Icono	Tipo	Significado
	ADVERTENCIA	Riesgo de lesiones graves o muerte.
	RIESGO DE DESCARGA ELÉCTRICA	Riesgo de tensión peligrosa
	FUEGO	Advertencia: Riesgo de incendio/materiales inflamables
	PRECAUCIÓN	Riesgo de lesiones o daño a la propiedad
	IMPORTANTE	Uso correcto del sistema

ÍNDICE

1 INSTRUCCIONES DE SEGURIDAD	4
1.1 Advertencias de seguridad generales	4
1.2 Advertencias relativas a la instalación.....	5
1.3 Durante el uso	7
2 INSTALACIÓN.....	9
2.1 Instalación de la máquina.....	9
2.2 Conexión de agua	9
2.3 Manguera de entrada de agua.....	9
2.4 Manguera de desagüe (según modelo).....	10
2.5 Conexión eléctrica.....	10
2.6 Colocación de la máquina debajo de una encimera	11
3 ESPECIFICACIONES TÉCNICAS.....	12
3.1 Aspecto general.....	12
3.2 Especificaciones técnicas.....	12
4 ANTES DE UTILIZAR EL ELECTRODOMÉSTICO	14
4.1 Preparación del lavavajillas para el primer uso.....	14
4.2 Uso de sal (SI ESTÁ DISPONIBLE).....	14
4.3 Relleno de sal (SI ESTÁ DISPONIBLE).....	14
4.4 Tira de prueba	15
4.5 Tabla de dureza del agua	15
4.6 Sistema de descalcificación del agua.....	15
4.7 Ajuste.....	15
4.8 Uso de detergente.....	16
4.9 Llenado de detergente.....	16
4.10 Uso de detergentes combinados.....	16
4.11 Uso del abrillantador.....	16
4.12 Relleno y ajuste del abrillantador	17
5 CARGA DEL LAVAVAJILLAS.....	18
5.1 Recomendaciones	18
5.2 Cargas alternativas para las cestas	20
6 TABLA DE PROGRAMAS	21
7 PANEL DE CONTROL	23
8 LIMPIEZA Y MANTENIMIENTO	26
8.1 Filtros.....	26
8.2 Brazos de rociado.....	26
8.3 Bomba de drenaje	27
9 RESOLUCIÓN DE PROBLEMAS	28

1 INSTRUCCIONES DE SEGURIDAD

1.1 Advertencias de seguridad generales

- Lea atentamente estas instrucciones antes de utilizar el electrodoméstico y conserve este manual para futuras consultas.

 Compruebe el embalaje de la máquina antes de instalarla y la superficie exterior de la máquina una vez retirado el embalaje. No utilice la máquina si parece dañada o si se ha abierto el embalaje.

- Los materiales de embalaje protegen la máquina de cualquier daño que pudiera producirse durante el transporte. Los materiales de embalaje son respetuosos con el medio ambiente, ya que son reciclables. El uso de material reciclado reduce el consumo de materias primas y disminuye la producción de residuos.

 Este electrodoméstico puede ser utilizado por niños a partir de 8 años y personas con capacidades físicas, sensoriales o mentales reducidas, o con falta de experiencia y conocimientos, si cuentan con supervisión o han recibido instrucciones sobre el uso del electrodoméstico de forma segura y entienden el riesgo que conlleva. No se debe permitir que los niños jueguen con el electrodoméstico.

 Este electrodoméstico se ha diseñado para un uso doméstico y debe utilizarse para aplicaciones similares, como las siguientes:

- Cocinas de personal en tiendas, oficinas y otros entornos de trabajo;
- Granjas;

- Por clientes en hoteles, hostales y otros tipos de entornos residenciales;
- Entornos de hospedaje en régimen de alojamiento y desayuno;

 Retire el embalaje y manténgalo fuera del alcance de los niños.

 Mantenga los detergentes y abrillantadores fuera del alcance de los niños.

 Es posible que queden residuos en el lavavajillas después del lavado. Mantenga a los niños alejados del electrodoméstico cuando se esté abierta.

 Algunos detergentes de lavavajillas son muy alcalinos. Pueden ser extremadamente peligrosos si se tragan. Evite el contacto con la piel y los ojos, y mantenga a los niños alejados del lavavajillas cuando la puerta esté abierta. Compruebe que el dispensador de detergente está vacío después de completar cada ciclo de lavado.

1.2 Advertencias relativas a la instalación

- Elija un lugar adecuado, seguro y nivelado para instalar la máquina.
- Evite colocar el lavavajillas cerca de una fuente de calor (por ejemplo, una cocina, una caldera o un radiador). El frío extremo también puede afectar al funcionamiento del lavavajillas.
- En los lavavajillas con aberturas de ventilación en la base, estas aberturas no deben estar obstruidas por una alfombra.

- Solo se deben utilizar piezas de recambio originales con la máquina.



Desenchufe la máquina antes de instalarla.



Su máquina solo debe ser instalada por personal técnico autorizado. La instalación por parte de cualquier persona que no sea un agente autorizado puede anular la garantía.



Compruebe si el sistema de fusibles eléctricos interior se ha conectado de conformidad con la normativa.



Todas las conexiones eléctricas deben coincidir con los valores indicados en la placa de identificación.



Asegúrese de que la máquina no pise el cable eléctrico.



No utilice nunca un cable alargador ni una toma múltiple para realizar una conexión.



Se debe poder acceder al enchufe después de la instalación de la máquina.

- Después de la instalación, ponga el electrodoméstico en marcha sin carga.



La máquina no debe estar enchufada mientras se esté colocando.



Utilice el enchufe revestido que se suministra con la máquina.



Si el cable eléctrico resulta dañado, deberá ser sustituido por el fabricante, un agente del servicio técnico u otras personas con cualificaciones similares para evitar peligros.

- Conecte la manguera de entrada de agua directamente al grifo. La presión suministrada por el grifo debe ser de un mínimo de 0,03 MPa y un máximo de

1 MPa. Si la presión supera 1 MPa, debe instalarse una válvula limitadora de presión entre la conexión.

1.3 Durante el uso

- Esta máquina está prevista para un uso doméstico; no debe utilizarla con ningún otro fin. El uso comercial anulará la garantía.

 No se ponga de pie, ni se siente, ni coloque cargas sobre la puerta abierta del lavavajillas.

 Utilice únicamente detergentes y abrillantadores específicos para lavavajillas. No nos hacemos responsables de los daños que puedan producirse por un uso indebido.

 No beba agua de la máquina.

 Debido al peligro de explosión, no coloque en la sección de lavado de la máquina ningún agente de disolución de sustancias químicas, como disolventes.

- Compruebe la resistencia al calor de los artículos de plástico antes de lavarlos en el lavavajillas.

 Introduzca solo objetos aptos para lavavajillas y procure no llenar demasiado las cestas.

 No abra la puerta mientras la máquina esté en funcionamiento para evitar que se derrame agua caliente. Los dispositivos de seguridad garantizan que la máquina se detendrá si se abre la puerta.

 La puerta de la máquina no debe dejarse abierta. Podría provocar accidentes.

 Coloque los cuchillos y otros objetos de punta afilada en la cesta para cubiertos, con la cuchilla hacia abajo.

 En los modelos con sistema automático de apertura de la puerta, la puerta se abrirá al final de un programa cuando se active la opción EnergySave. Para evitar daños en el lavavajillas, no intente cerrar la puerta durante un minuto después de que se haya abierto. Para lograr un secado eficaz, mantenga la puerta abierta durante 30 minutos después de finalizar un programa. No se ponga delante de la puerta una vez suene la señal de apertura automática.

 En caso de avería, la reparación solo debe ser realizada por un servicio técnico autorizado; de lo contrario, la garantía quedará anulada.

 Antes de reparar la máquina, desconéctela de la red eléctrica. No tire del cable para desenchufar la máquina. Cierre el grifo.

 El funcionamiento a baja tensión provocará una disminución de los niveles de rendimiento.

 Por seguridad, desconecte el enchufe una vez finalizado el programa.

 Para evitar una descarga eléctrica, no desenchufe la máquina con las manos mojadas.

 Tire del enchufe para desconectar la máquina de la red eléctrica; nunca tire del cable.

2 INSTALACIÓN

2.1 Instalación de la máquina

Cuando instale la máquina, sitúela en una zona donde los platos puedan cargarse y descargarse fácilmente. No instale la máquina en una zona donde la temperatura ambiente sea inferior a 0 °C.

Lea todas las advertencias indicadas en el embalaje antes de retirarlo e instalar la máquina.

Instale la máquina cerca de un grifo y un desagüe. Tenga en cuenta que las conexiones no se modificarán una vez que la máquina esté instalada.

No sujete la máquina por la puerta ni el panel.

Deje una distancia adecuada alrededor de la máquina para facilitar los movimientos durante la limpieza.

 Asegúrese de que las mangueras de entrada y salida de agua no queden atrapadas y de que la máquina no pisa el cable eléctrico mientras se coloca.

Ajuste las patas de manera que la máquina esté nivelada y equilibrada. La máquina debe colocarse sobre un suelo plano. De lo contrario, no estará estable y la puerta de la máquina no se cerrará correctamente.

 Instale el panel decorativo como se indica en la ficha de montaje. De lo contrario, es posible que la puerta no se abra correctamente y se produzcan fugas de vapor.

2.2 Conexión de agua

Recomendamos instalar un filtro en la entrada de agua para evitar daños en la máquina debidos a la contaminación (arena, óxido, etc.) de las tuberías interiores. Esta medida también ayudará a evitar el efecto de amarilleamiento y la formación de depósitos después del lavado.

Observe la indicación en la manguera de entrada de agua.

Si los modelos están marcados con 25°, la temperatura del agua puede ser de un máximo de 25 °C (agua fría).

Para todos los demás modelos:

Preferiblemente agua fría; temperatura máxima del agua caliente de 60 °C.

2.3 Manguera de entrada de agua





 **ADVERTENCIA:** Utilice la manguera de entrada de agua suministrada con la máquina; no utilice la manguera de una máquina antigua.

 **ADVERTENCIA:** Deje correr el agua por la manguera nueva antes de conectarla.

 **ADVERTENCIA:** Conecte la manguera de entrada de agua directamente al grifo. La presión suministrada por el grifo debe ser de un mínimo de 0,03 MPa y un máximo de 1 MPa. Si la presión supera 1 MPa, debe instalarse una válvula limitadora de presión entre la conexión.

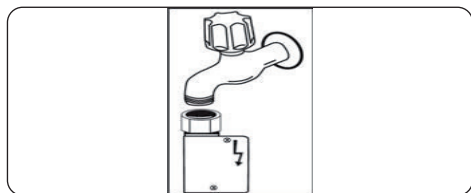
 **ADVERTENCIA:** Una vez realizadas las conexiones, abra el grifo del todo y compruebe si presenta fugas de agua. Cierre siempre el grifo de entrada de agua una vez finalizado un programa de lavado.



 En algunos modelos se utiliza una salida de agua Aquastop. No lo dañe ni permita que se doble ni se retuerza.

2.4 Manguera de desagüe (según modelo)

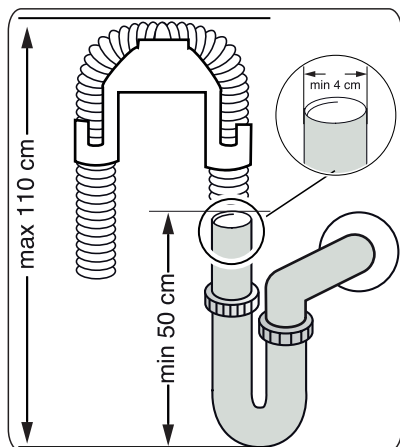



La manguera de desagüe puede conectarse directamente al orificio de desagüe o al conducto de salida del fregadero. Esta conexión debe estar a una distancia mínima de 50 cm y máxima de 110 cm del suelo donde se instale el lavavajillas.

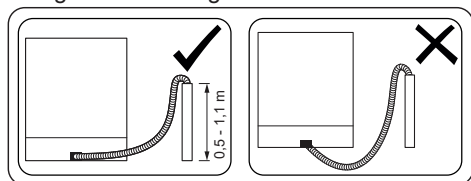

 **IMPORTANTE:** Los artículos no se lavarán correctamente si se utiliza una manguera de desagüe de más de 4 m.







2.5 Conexión eléctrica

 **ADVERTENCIA:** La máquina está configurada para funcionar a 220-240 V. Si la tensión de alimentación de su máquina es de 110 V, conecte un transformador de 110/220 V y 3000 W entre la conexión eléctrica.

  Conecte el producto a una toma de corriente con conexión a tierra protegida por un fusible que cumpla los valores de la tabla "Especificaciones técnicas".

  El enchufe con toma a tierra de la máquina debe conectarse a una salida con toma a tierra de la tensión y la corriente adecuadas.

  En ausencia de toma de tierra, un electricista autorizado debe realizar una instalación adecuada. Si el electrodoméstico se utiliza sin toma de tierra, no nos hacemos responsables de ninguna pérdida de uso que pueda producirse.

  El enchufe de este electrodoméstico puede incorporar un fusible de 13A dependiendo del país de destino. (Por ejemplo, Reino Unido y Arabia Saudí)

2.6 Colocación de la máquina debajo de una encimera

Si desea instalar la máquina debajo de una encimera, debe disponer de espacio suficiente para ello y la instalación eléctrica debe ser adecuada. (1). Si el espacio debajo de la encimera es adecuado para colocar la máquina, retire la encimera como se muestra en la ilustración (2).

! **ADVERTENCIA:** La encimera debajo de la que se colocará la máquina debe ser estable para evitar desequilibrios. Se debe retirar el panel superior del lavavajillas para poder colocar la máquina debajo de la encimera.

Para retirar el panel superior, quite los tornillos que lo sujetan, situados en la parte posterior de la máquina. A continuación, empuje el panel 1 cm desde la parte delantera hacia atrás y levántelo. Ajuste las patas de la máquina de acuerdo con la inclinación del suelo (3).

Coloque la máquina empujándola debajo de la encimera con cuidado de no aplastar ni doblar las mangueras (4).

! **ADVERTENCIA:** Después de retirar el panel superior del lavavajillas, la máquina debe colocarse en un espacio de las dimensiones que se muestran en la figura siguiente.

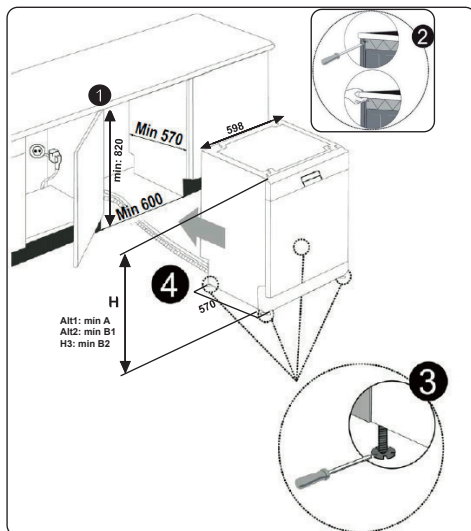

60 cm	A	B	
	Todos los productos	B ₁	B ₂
Altura del producto (±2 mm)	820 mm	830 mm	835 mm

A: Si el producto no incorpora un fieltro en la parte superior, deberá tener en cuenta la altura de este producto.

B1: Si el producto incorpora un fieltro en la parte superior del producto con 2ª cesta, debe tener en cuenta la altura de este producto.

B2: Si el producto incorpora un fieltro en la parte superior del producto con 3ª cesta, debe tener en cuenta la altura de este producto.

3 ESPECIFICACIONES TÉCNICAS

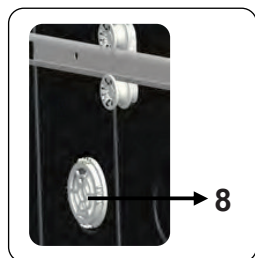
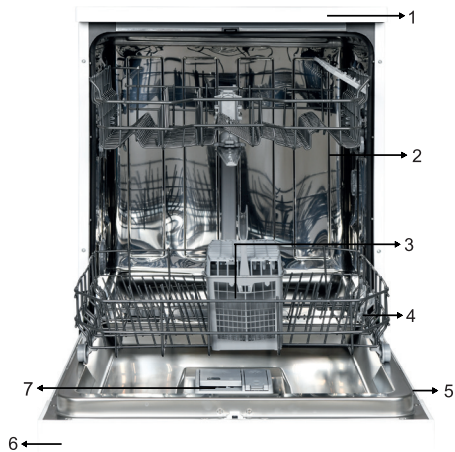

3.1 Aspecto general

1. Encimera
2. Cesta superior
3. Cesta para cubiertos
4. Cesta inferior
5. Placa de identificación
6. Panel de control
7. Dispensador de detergente y abrillantador
8. **Miniunidad de secado activo:** este sistema proporciona un mejor secado de la vajilla.

3.2 Especificaciones técnicas

Capacidad	12 capacidad
Dimensiones	
Alto	850 (mm)
Ancho	598 (mm)
Fondo	598 (mm)
Peso neto	47 kg
Tensión/ frecuencia de funcionamiento	220-240 V 50 Hz
Total actual	10 (A)
Potencia total	1900 (W)
Presión del suministro de agua	Máximo: 1 (Mpa) Mínimo: 0,03 (Mpa)

RECICLAJE

- Algunos componentes y embalajes de máquinas están compuestos por materiales reciclables.
- Los plásticos están marcados con las abreviaturas internacionales: (>PE<, >PP<, etc.)
- Las partes de cartón son de papel reciclado. Pueden depositarse en los contenedores de papel usado para su reciclado.
- El material no apto para la basura doméstica debe eliminarse en los centros de reciclaje.
- Póngase en contacto con un centro de reciclaje correspondiente para obtener información sobre la eliminación de los distintos materiales.

EMBALAJE Y MEDIO AMBIENTE

- Los materiales de embalaje protegen su máquina de los daños que puedan producirse durante el transporte. Los materiales de embalaje son respetuosos con el medio ambiente, ya que son reciclables. El uso de material reciclado reduce el consumo de materias primas y, por tanto, disminuye la producción de residuos.

Declaración de conformidad CE

Declaramos que nuestros productos cumplen las directivas, decisiones y reglamentos europeos aplicables, así como los requisitos enumerados en las normas a las que se hace referencia.

Eliminación de la máquina usada



Este símbolo en el producto o su embalaje indica que este producto no debe tratarse como residuo doméstico. Por el contrario, debe llevarse al punto de recogida correspondiente para el reciclaje de equipos eléctricos y electrónicos. Al asegurarse de que este producto se elimine correctamente, ayudará a prevenir las posibles consecuencias negativas para el medio ambiente y la salud de los seres humanos que, de lo contrario, podrían producirse debido a la manipulación incorrecta

de los residuos de este producto. Para obtener información más detallada sobre el reciclaje de este producto, póngase en contacto con la oficina municipal, con el servicio de eliminación de residuos domésticos o con el comercio en el que haya adquirido el producto.

4 ANTES DE UTILIZAR EL ELECTRODOMÉSTICO

4.1 Preparación del lavavajillas para el primer uso

- Asegúrese de que las especificaciones de electricidad y suministro de agua coinciden con los valores indicados en las instrucciones de instalación de la máquina.
- Retire todos los materiales de embalaje del interior de la máquina.
- Establezca el nivel del descalcificador de agua.
- Llene el compartimento del abrillantador.

4.2 Uso de sal (SI ESTÁ DISPONIBLE)

Para que el lavado sea correcto, el lavavajillas necesita agua blanda, es decir, con bajos niveles de cal. De lo contrario, quedarán restos blancos de cal en la vajilla y en el equipo interno. Esto afectará negativamente a las funciones de lavado, secado y abrillantado de la máquina. Cuando el agua fluye por el sistema de descalcificación, los iones que generan la dureza del agua son eliminados y el agua se ablanda al nivel necesario para obtener el mejor resultado de lavado. Dependiendo del nivel de dureza del agua entrante, estos iones que endurecen el agua se acumulan rápidamente en el interior del sistema de descalcificación. Por lo tanto, este sistema debe renovarse, para mantener el mismo rendimiento durante el siguiente lavado. Para ello se utiliza sal. La máquina solo se puede utilizar con sal de lavavajillas para ablandar el agua. No utilice ningún tipo de sales en grano pequeño o en polvo que se disuelvan fácilmente. El uso de otro tipo de sal puede añadir la máquina.

4.3 Relleno de sal (SI ESTÁ DISPONIBLE)

Para añadir sal descalcificadora, abra el tapón del compartimento de la sal haciéndolo girar hacia la izquierda. **(1) (2)** En el primer uso, rellene el compartimento con 1 kg de sal y agua **(3)** hasta prácticamente el borde. Si es posible, utilice un embudo **(4)** para que la operación resulte más sencilla. Vuelva a colocar el tapón y ciérrelo. Cada 20 a 30 ciclos añada sal en la máquina hasta que se rellene (aproximadamente 1 kg.).

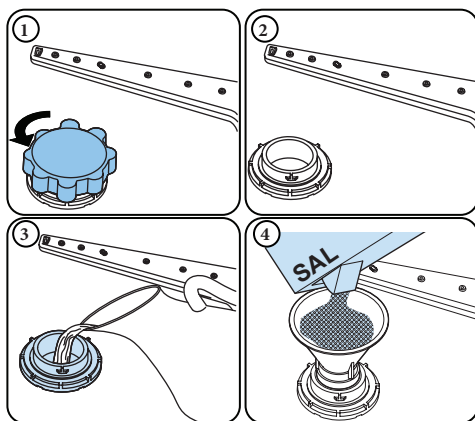



Añada únicamente agua al compartimento de sal la primera vez.

Utilice sal descalcificadora producida específicamente para usarla en lavavajillas. Cuando inicie el lavavajillas, el compartimento de sal se rellenará con agua. Por lo tanto, debe colocar la sal descalcificadora antes de poner en marcha la máquina.

Si se ha introducido demasiada sal descalcificadora y no tiene previsto utilizar la máquina inmediatamente, ejecute un programa de lavado corto para proteger la máquina contra la corrosión.

4.4 Tira de prueba

	Deje correr el agua del grifo durante 1 min.	Mantenga la tira en el agua durante 1 segundo.	Sacuda la tira.	Espere 1 minuto.	Establezca el nivel de dureza de la máquina.
					1  2  3  4  5  6 

NOTA: El nivel de dureza se establece en 3 de manera predeterminada. Si el agua es agua de pozo o tiene un nivel de dureza por encima de 90 dF, le recomendamos que utilice dispositivos de filtro y refinamiento del agua.

4.5 Tabla de dureza del agua

Nivel	dH alemana	dH francesa	dH británica	Indicador
1	0-5	0-9	0-6	Aparece L1 en la pantalla.
2	6-11	10-20	7-14	Aparece L2 en la pantalla.
3	12-17	21-30	15-21	Aparece L3 en la pantalla.
4	18-22	31-40	22-28	Aparece L4 en la pantalla.
5	23-31	41-55	29-39	Aparece L5 en la pantalla.
6	32-50	56-90	40-63	Aparece L6 en la pantalla.

4.6 Sistema de descalcificación del agua

El lavavajillas incorpora un sistema que reduce la dureza del suministro de agua. Para determinar el nivel de dureza del agua corriente, póngase en contacto con la empresa que le suministra el agua o utilice una tira de prueba (si está disponible).

4.7 Ajuste

- Encienda la máquina pulsando el botón de encendido/apagado.
- Pulse el botón Programa durante al menos 3 segundos inmediatamente después de encender la máquina.
- Suelte el botón Programa cuando aparezca "SL". A continuación, se muestra el último nivel de ajuste.
- Pulse el botón Programa para establecer el nivel deseado. Cada pulsación del botón Programa aumenta el nivel. Una vez alcanzado en nivel 6, la siguiente pulsación vuelve al nivel 1.
- El último nivel de dureza del agua seleccionado se almacena en la memoria al apagar la máquina con el botón de encendido/apagado.

4.8 Uso de detergente

Utilice solo detergentes diseñados específicamente para lavavajillas domésticos. Guarde los detergentes en un lugar fresco y seco, fuera del alcance de los niños.

Añada detergente adecuado para el programa seleccionado a fin de garantizar los mejores resultados. La cantidad de detergente necesaria depende del ciclo, el tamaño de la carga y el nivel de suciedad de los platos.

No rellene el compartimento de detergente más de lo requerido; de lo contrario, pueden aparecer rayas blanquecinas o capas azuladas sobre el cristal y los platos, y puede producirse corrosión en el cristal. El uso continuado de demasiado detergente puede causar daños en la máquina.

El uso de poca cantidad de detergente puede dar lugar a lavados deficientes y a la aparición de rayas blanquecinas en agua dura. Consulte las instrucciones de fabricante de detergente para obtener más información.

4.9 Llenado de detergente

Empuje el cierre para abrir el dispensador y vierta el detergente. Gire el tapón hasta que se cierre completamente. El dispensador debe rellenarse solo antes del principio de cada programa. Si los platos están muy sucios, vierta detergente adicional en el depósito de detergente de prelavado.

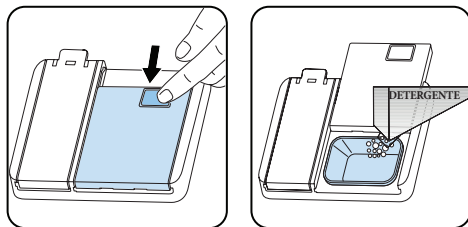

4.10 Uso de detergentes combinados

Estos productos deben usarse de acuerdo con las instrucciones del fabricante. No introduzca detergentes combinados en la sección interior ni en la cesta para cubiertos.

Los detergentes combinados no solo contienen detergente, sino también abrillantador, sustancias para sustituir la sal y componentes adicionales dependiendo de la combinación. Recomendamos que no utilice detergentes combinados en programas cortos. Utilice detergentes en polvo en estos programas.

Si surgen problemas al utilizar detergentes combinados, póngase en contacto con el fabricante del detergente.

Si deja de utilizar detergentes combinados, asegúrese de que el ajuste de la dureza del agua y el abrillantador están establecidos en el nivel correcto.

4.11 Uso del abrillantador

El abrillantador ayuda a secar los platos sin dejar rayas ni manchas. El abrillantador es necesario para lograr utensilios libres de marcas y vasos brillantes. El abrillantador se libera automáticamente durante la fase de aclarado caliente. Si se establece una dosis de abrillantador demasiado baja, aparecerán marcas blanquecinas en los platos y no se secarán ni quedarán limpios. Si se aplica una dosis de abrillantador demasiado alta, aparecerán capas azuladas en los vasos y los platos.

4.12 Relleno y ajuste del abrillantador

Para rellenar el compartimento del abrillantador, abra el tapón de su compartimento. Rellene el compartimento con abrillantador hasta el nivel MÁX y, a continuación, cierre el tapón. Tenga cuidado de no llenar en exceso el compartimento del abrillantador y limpie cualquier líquido que se derrame.

Para cambiar el nivel del abrillantador, siga los pasos que se indican a continuación antes de encender el equipo:

- Mantenga pulsado el botón Programa.
- Encienda la máquina.
- Mantenga pulsado el botón del programa hasta que desaparezca "rA" de la pantalla. El ajuste del abrillantador depende de la dureza del agua establecida.
- La máquina mostrará el último ajuste.
- Establezca el nivel pulsando el botón Programa.
- Apague la máquina para guardar los ajustes.
- El ajuste de fábrica es "4".

Si los platos no se secan adecuadamente o presentan manchas, aumente el nivel. Si aparecen manchas azules, reduzca el nivel.

Nivel	Dosis de abrillantador	Indicador
1	El abrillantador no se dispensa	Aparece "r1" en la pantalla.
2	Se dispensa 1 dosis	Aparece "r2" en la pantalla.
3	Se dispensan 2 dosis	Aparece "r3" en la pantalla.
4	Se dispensan 3 dosis	Aparece "r4" en la pantalla.
5	Se dispensan 4 dosis	Aparece "r5" en la pantalla.

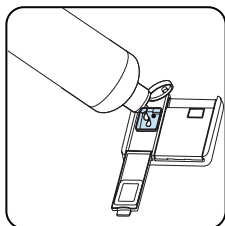
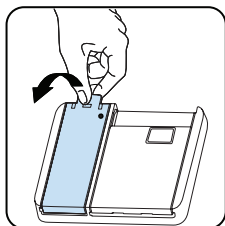

5 CARGA DEL LAVAVAJILLAS

Para obtener los mejores resultados, siga estas directrices de carga.

Cargar el lavavajillas doméstico hasta la capacidad indicada por el fabricante contribuirá a ahorrar energía y agua.

El prelavado manual de la vajilla aumenta el consumo de agua y energía, y no es recomendable. Puede colocar tazas, vasos, copas, platos pequeños, cuencos, etc. en la cesta superior. No apoye los vasos altos entre sí; de lo contrario, no se mantendrán estables y pueden resultar dañados. Cuando coloque copas y vasos altos, apóyelos contra el borde de la cesta, el carril o la rejilla de sujeción, no contra otros objetos.

Coloque todos los recipientes como tazas, vasos y ollas en el lavavajillas con la abertura hacia abajo. De lo contrario, el agua puede acumularse en los artículos.

Si la máquina dispone de cesto para cubiertos, se recomienda utilizar la rejilla para cubiertos a fin de obtener el mejor resultado. Coloque todos los objetos grandes (ollas, sartenes, tapas, platos, cuencos, etc.) y objetos muy sucios en la rejilla inferior.

Los platos y los cubiertos no deben colocarse unos encima de otros.

 **ADVERTENCIA:** Tenga cuidado de no obstruir la rotación de los brazos rociadores.

 **ADVERTENCIA:** Asegúrese de que después de cargar la vajilla no impide la apertura del dispensador de detergente.

5.1 Recomendaciones

Elimine los restos gruesos de la vajilla antes de introducirla en la máquina. Ponga en marcha la máquina con la carga completa.



No sobrecargue los cajones ni coloque la vajilla en la cesta

equivocada.



ADVERTENCIA: Para evitar posibles lesiones, coloque los cuchillos de mango largo y de punta afilada con las puntas hacia abajo, o dispóngalos horizontalmente en las cestas.

Cuatro rejillas plegables

Las rejillas plegables están diseñadas para que los objetos grandes, como ollas y sartenes, puedan disponerse fácilmente en el lavavajillas. Cada sección se puede plegar por separado. Las rejillas pueden abatirse o elevarse, como se muestra en las imágenes siguientes.

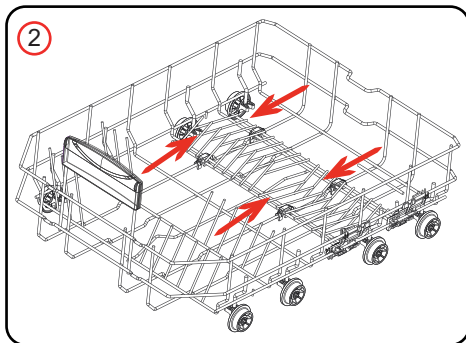
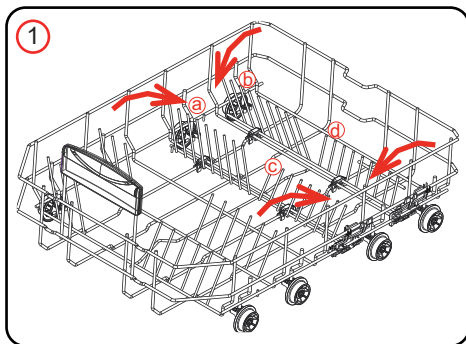

Rejilla regulable en altura

Las rejillas regulables en altura permiten colocar vasos y copas encima o debajo de las rejillas. Las rejillas pueden ajustarse a 2 alturas diferentes. Los cubiertos y utensilios también pueden colocarse en las rejillas horizontalmente.

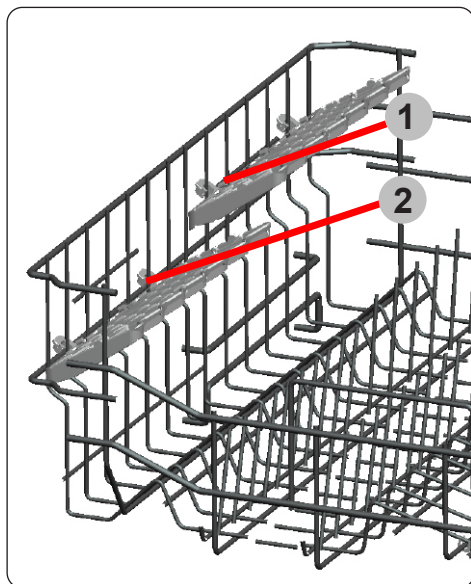

Cesta superior

Ajuste de altura

Gire las sujeciones de los raíles, situadas en los extremos, hacia los lados para abrirlas (como se muestra en la imagen inferior) y, a continuación, tire hacia fuera y retire la cesta. Cambie la posición de las ruedas y, a continuación, vuelva a instalar la cesta en el raíl, asegurándose de cerrar las sujeciones. Situar la cesta superior en la posición más alta le permitirá colocar objetos grandes, como sartenes, en la cesta inferior.

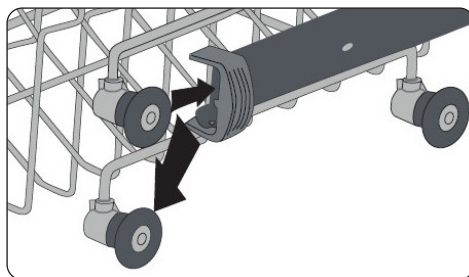
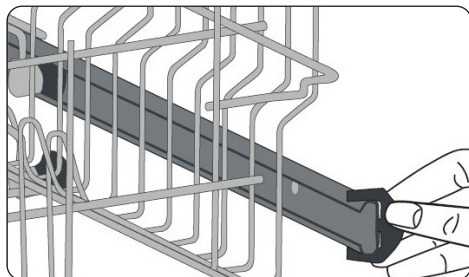

5.2 Cargas alternativas para las cestas

Cesta inferior

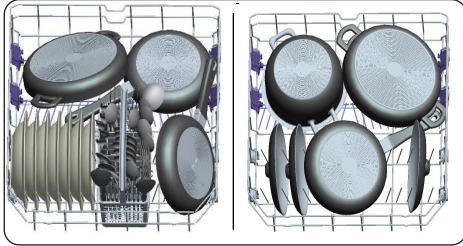

Cesta superior

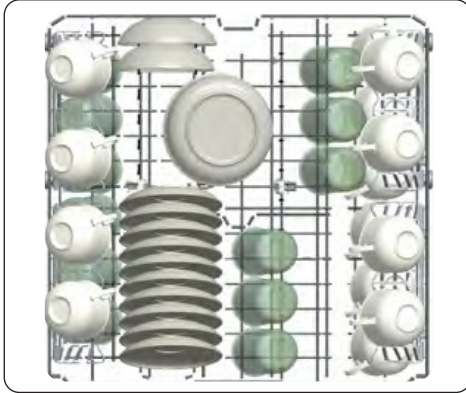

Cargas incorrectas

La carga incorrecta puede causar un rendimiento deficiente de lavado y secado. Siga las recomendaciones del fabricante para un buen resultado.

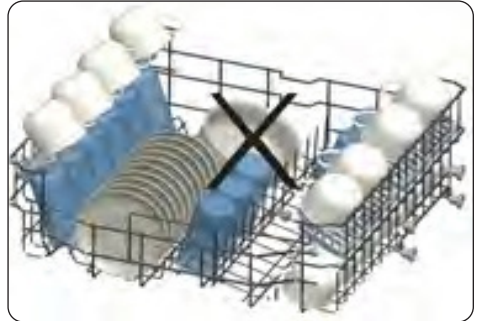
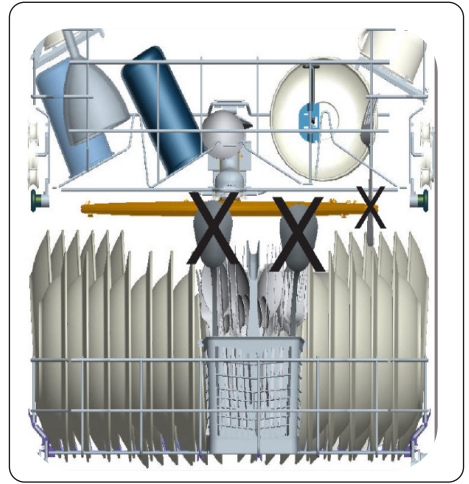
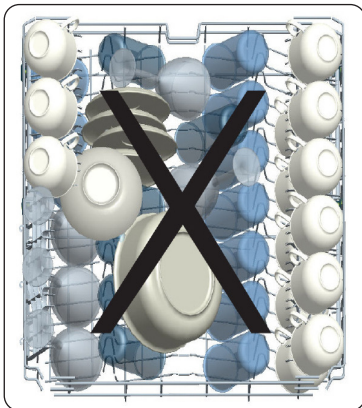

Nota importante para los laboratorios de pruebas

Para obtener la información detallada necesaria para las pruebas según las normas EN y una copia electrónica del manual, envíe el nombre del modelo y el número de serie a la siguiente dirección: dishwasher@standardtest.info

6 TABLA DE PROGRAMAS

	P1	P2	P3	P4	P5
Nombre del programa:	Rápido 30'	Eco	Super 50'	Intensivo 65°C	Higiene 70°C
Tipo de sociedad:	Apto para vajilla poco sucia y lavado rápido.	Programa estándar para vajilla con suciedad normal de uso diario con consumo reducido de energía y agua.	Adecuado para vajilla diaria con suciedad normal con programa más rápido.	Apto para vajilla muy sucia	Adecuado para vajilla muy sucia que requiere un lavado higiénico
Nivel de suciedad:	Ligero	Medio	Medio	Lavado pesado	Lavado pesado
"Cantidad de detergente A: 25 cm ³ B: 15 cm ³ "	A	A	A	A	A
Duración del programa (h:min):	00:30	03:41	00:50	01:57	02:07
Consumo eléctrico (kWh/ciclo):	0.740	0.923	1.100	1.700	1.900
Consumo de agua (lit/ciclo):	12.4	9.0	12.0	17.2	16.8

- La duración del programa puede variar en función de la cantidad de platos, la temperatura del agua, la temperatura ambiente y las funciones adicionales seleccionadas.
- Los valores indicados para los programas distintos del programa Eco son meramente indicativos.
- El programa Eco es adecuado para limpiar vajillas con suciedad normal. Para este uso es el programa más eficiente en cuanto a su consumo combinado de energía y agua, y se utiliza para evaluar el cumplimiento de la legislación de ecodiseño de la UE.
- Lavar la vajilla en un lavavajillas doméstico suele consumir menos energía y agua en la fase de uso que lavarla a mano cuando el lavavajillas doméstico se utiliza siguiendo las instrucciones del fabricante.
- Utilice únicamente detergente en polvo para programas cortos.
- Los ciclos cortos no incluyen secado.
- Para facilitar el secado, recomendamos abrir ligeramente la puerta cuando se complete un ciclo.
- Puede acceder a la base de datos de productos donde se almacena la información del modelo escaneando el código QR de la etiqueta energética.



NOTA: De acuerdo con los reglamentos 1016/2010 y 1059/2010, los valores de consumo de energía del programa Eco pueden diferir. Este cuadro se ajusta a los reglamentos 2019/2022 y 2017/2022.

7 PANEL DE CONTROL

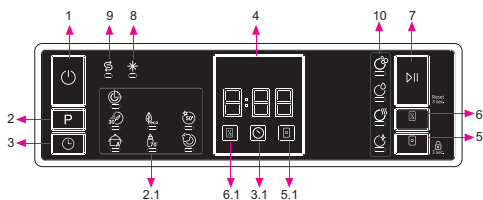

1. Botón de encendido/apagado
2. Botón de selección de programa
- 2.1. Indicadores de programas
3. Botón de retardo
- 3.1. Indicador de retardo
4. Indicador de tiempo restante
5. Botón de pastilla
- 5.1. Indicador de pastilla
6. Botón de media carga
- 6.1. Indicador de media carga
7. Botón de inicio/pausa
8. Indicador de brillo
9. Indicador de sal
10. Indicadores de pasos de lavado
 - a- Indicador de paso de lavado
 - b- Indicador de paso de aclarado
 - c- Indicador de paso de secado
 - d- Indicador de paso final

1. Botón de encendido/apagado

Encienda la máquina pulsando el botón de encendido/apagado.

2. Botón de selección de programa

Seleccione un programa adecuado pulsando el botón de selección de programa. Se encenderá el indicador del programa seleccionado (2.1). Para obtener más detalles sobre los programas, consulte la sección Tabla de programas.

3. Botón de retardo

Puede retrasar la hora de inicio de un programa entre 1-2 y 24 horas pulsando el botón de retardo antes de que se inicie el programa. Para activar el tiempo de retardo, pulse el botón de inicio/pausa (7). Se encenderá el indicador de retardo (3.1). Si desea cambiar el tiempo de retardo, pulse primero el botón de inicio/pausa (7) y, a continuación, el botón de retardo para seleccionar un nuevo tiempo de retardo. Para activar el nuevo tiempo de retardo, pulse el botón de inicio/pausa (7). Para cancelar el retardo, debe seleccionar 0 horas pulsando el botón de retardo. Si apaga la máquina después de seleccionar y activar el tiempo de retardo, la función de retardo se cancelará.

4. Indicador de tiempo restante

El flujo del programa se puede controlar a través de los indicadores de lavar, aclarar, secar, finalizar (10) y tiempo restante.

5. Botón de pastilla

Pulse el botón de pastilla para activar la opción de pastilla cuando utilice detergente combinado que contenga sal y abrillantador. Se encenderá el indicador de pastilla (5.1).

6. Botón de media carga

La función de media carga de la máquina le permite acortar las duraciones de los programas que ha seleccionado, y reducir el consumo de agua y energía mediante el uso de electricidad y agua para media carga. Se encenderá el indicador de media carga (6.1).

7. Botón de inicio/pausa

Pulse el botón de inicio/pausa para iniciar el programa seleccionado. Se encenderá el indicador de lavado y el indicador de tiempo restante mostrará la duración del programa. También indica el tiempo restante durante el flujo del programa. Si abre la puerta de la máquina mientras el programa está en marcha, la duración del programa se

detendrá y el indicador del paso de lavado relacionado parpadeará.

8. Indicador de abrillantador

Si el nivel del abrillantador es bajo, se encenderá el indicador de advertencia de falta de abrillantador para avisarle de rellenar el depósito correspondiente.

9. Indicador de sal

Si no hay suficiente sal, se encenderá el indicador de advertencia de falta de sal para avisarle de rellenar el depósito correspondiente.

10. Indicadores de pasos de lavado

Puede seguir el flujo del programa con los indicadores de pasos de lavado en el panel de control. Mientras el indicador de secado está encendido, la máquina permanece en silencio entre 15 y 50 minutos con respecto al flujo del programa que ha seleccionado.

- Lavado
- Aclarado
- Secado
- Fin

 **NOTA:** El bloqueo para niños se activa o desactiva pulsando el botón de selección (5) durante unos 3 segundos. Cuando se activa, todos los indicadores parpadean y se muestra "CL" en el indicador de tiempo restante (4). Cuando se desactiva, todos los indicadores y «CL» parpadean dos veces.

 **NOTA:** Para guardar cualquier programa como favorito, pulse los botones de programa (2) y retardo (3) en cualquier momento. Para seleccionar el programa favorito, pulse el botón (2) durante 3 segundos.

 **NOTA:** Si se ha utilizado una de las opciones extra en el programa de lavado más reciente, esta permanecerá activa en el programa recientemente seleccionado hasta que se apague la máquina. Para cancelar esta opción en el nuevo programa de lavado seleccionado, pulse el botón de la opción correspondiente.

Cancelar un programa

Si desea cancelar un programa cuando está en curso.



Durante la cancelación, el indicador de seco está encendido. La máquina descargará el agua que contiene en unos 30 segundos.

Quando se encienda el indicador de fin de programa, apague la máquina con el botón de encendido/apagado.

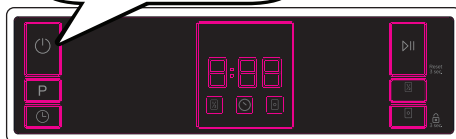

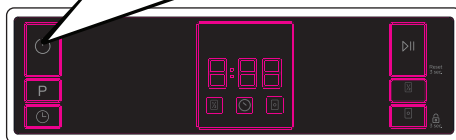

Apagar la máquina

Quando haya terminado el programa y se encienda el indicador de fin, apague la máquina con el botón de encendido/apagado. Quite el tapón de la salida. Cierre el grifo.



 **NOTA:** No abra la puerta antes de que finalice el programa.

 **NOTA:** Al final del programa de lavado, puede dejar la puerta de la máquina entreabierta para acelerar el secado.

 **NOTA:** Si se abre la puerta de la máquina o se va la luz durante el lavado, el programa continuará cuando la puerta se cierre o cuando se recupere la corriente.

 **NOTA:** El electrodoméstico emitirá cinco pitidos a intervalos de cinco minutos (en los minutos 0, 5, 10 y 15) cuatro veces diferentes en total al final de cada programa. (según modelo).

Control del sonido (según modelo)

Para cambiar el nivel de sonido del electrodoméstico, siga estos pasos:

1. Abra la puerta y pulse el botón de media carga (6) y el botón de opciones (5) simultáneamente durante 3 segundos.
 2. Cuando se reconozca el ajuste de sonido, el electrodoméstico emitirá un sonido largo y la máquina mostrará el último nivel establecido, de "S0" a "S3".
 3. Para reducir el nivel de sonido, pulse el botón de pastilla (5). Para aumentar el nivel de sonido, pulse el botón de media carga (6).
 4. Para guardar el nivel de sonido seleccionado, apague la máquina.
- "S0" significa que todos los sonidos están desactivados. El ajuste de fábrica es "S3".

Modo de ahorro de energía

Para activar o desactivar el modo de ahorro de energía, siga estos pasos:

1. Abra la puerta y pulse el botón de programa (2) y el botón de media carga (6) simultáneamente durante 3 segundos.
2. Transcurridos 3 segundos, la máquina mostrará el último ajuste, "IL1" o "ILO".
3. Cuando el modo de ahorro de energía está activado, se mostrará "IL1". En este modo, las luces interiores (si están disponibles) se apagarán 2 minutos después de que se abra la puerta y la máquina se apagará automáticamente transcurridos 15 minutos sin actividad para ahorrar energía.
4. Cuando el modo de ahorro de energía está desactivado, se mostrará "ILO". Si el modo de ahorro de energía está desactivado, las luces interiores permanecerán encendidas mientras la puerta está abierta y la máquina permanecerá encendida a menos que el usuario la apague.
5. Para guardar el ajuste seleccionado, apague la máquina.

La máquina viene con el ajuste de modo de ahorro de energía activado.

8 LIMPIEZA Y MANTENIMIENTO

La limpieza de su lavavajillas es importante para mantener la vida útil de la máquina. Asegúrese de que el ajuste de descalcificación del agua (si está disponible) se realiza correctamente y de que se utiliza la cantidad correcta de detergente para evitar la acumulación de cal. Rellene el compartimento de sal cuando se encienda la luz del sensor de sal. El aceite y la cal pueden acumularse en el lavavajillas con el tiempo. Si esto ocurre:

- Llene el compartimento del detergente, pero no cargue ninguna vajilla. Seleccione un programa que funcione a alta temperatura y haga funcionar el lavavajillas sin carga. Si el lavavajillas no queda suficientemente limpio, utilice un producto de limpieza específico para lavavajillas.
- Para alargar la vida de su lavavajillas, limpie el electrodoméstico regularmente cada mes.
- Limpie regularmente las juntas de las puertas con un paño húmedo para eliminar cualquier residuo acumulado u objeto extraño.

8.1 Filtros

Limpie los filtros y los brazos de rociado al menos una vez a la semana. Si quedan restos de comida u objetos extraños en los filtros grueso y fino, retírelos y límpielos a fondo con agua.

- a)** Microfiltro **b)** Filtro grueso
c) Filtro de metal

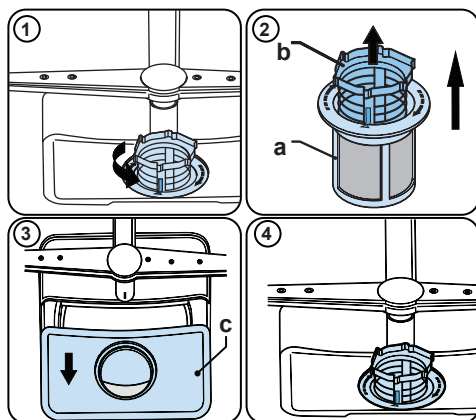

Para extraer y limpiar la combinación de filtros, gírela hacia la izquierda y extráigala levantándola hacia arriba **(1)**. Extraiga el filtro grueso del microfiltro **(2)**. A continuación, tire del filtro metálico y extráigalo **(3)**. Aclare el filtro con abundante agua hasta que quede libre de residuos. Vuelva a montar los filtros. Vuelva a colocar el cartucho del filtro y gírela hacia la derecha **(4)**.

- No debe utilizar nunca el lavavajillas sin filtro.
- La colocación incorrecta del filtro reducirá la eficacia del lavado.
- Para que la máquina funcione correctamente es necesario que los filtros estén limpios.

8.2 Brazos de rociado

Asegúrese de que los orificios de rociado no estén obstruidos y de que no haya restos de comida ni objetos extraños adheridos a los brazos de rociado. Si hay alguna obstrucción, extraiga los brazos de rociado y límpielos con agua. Para desmontar el brazo de rociado superior, afloje la tuerca que lo sujeta girándola en el sentido horario y tirando de ella hacia abajo. Asegúrese de que la tuerca esté bien apretada cuando vuelva a colocar el brazo de rociado superior.

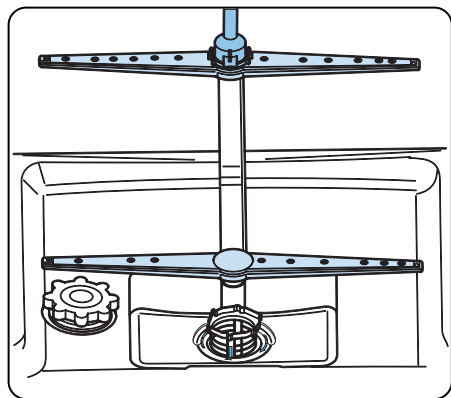

8.3 Bomba de drenaje

Los residuos de alimentos de gran tamaño o los objetos extraños que no hayan sido capturados por los filtros pueden bloquear la bomba de aguas residuales. El agua de aclarado estará entonces por encima del filtro.

⚠ Advertencia por riesgo de cortes

Cuando limpie la bomba de agua residual, asegúrese de no hacerse daño con trozos de cristal roto o utensilios puntiagudos.

En este caso:

1. En primer lugar, desconecte siempre el electrodoméstico de la red eléctrica.
2. Extraiga las cestas.
3. Retire los filtros.
4. Retire el agua con una esponja si es necesario.
5. Compruebe la zona y retire cualquier objeto extraño.
6. Instale los filtros.
7. Vuelva a colocar las cestas.

9 RESOLUCIÓN DE PROBLEMAS

AVERÍA	CAUSA POSIBLE	RESOLUCIÓN DE PROBLEMAS
El programa no se inicia.	El lavavajillas no está enchufado.	Enchufe el lavavajillas.
	El lavavajillas no está encendido.	Encienda el lavavajillas pulsando el botón de encendido/apagado.
	Fusible fundido.	Compruebe los fusibles internos.
	El grifo de entrada de agua está cerrado.	Abra el grifo de entrada de agua.
	La puerta del lavavajillas está abierta.	Cierre la puerta del lavavajillas.
	El tubo de entrada de agua y los filtros de la máquina están obstruidos.	Compruebe el tubo de entrada de agua y los filtros de la máquina, y asegúrese de que no están obstruidos.
Queda agua dentro de la máquina.	La manguera de desagüe está obstruido o torcido.	Compruebe la manguera de desagüe y límpiela o enderécela.
	Los filtros están obstruidos.	Limpie los filtros.
	El programa todavía no ha terminado.	Espere hasta que el programa haya finalizado.
La máquina se detiene durante el lavado.	Fallo de alimentación.	Compruebe la corriente.
	Fallo de entrada de agua.	Compruebe el grifo del agua.
Se escuchan ruidos de movimiento y golpes durante una operación de lavado.	El brazo de rociado golpea los platos de la cesta inferior.	Mueva o retire los elementos que bloquean el brazo de rociado.
Quedan restos de suciedad en los platos.	Platos colocados incorrectamente, lo que impide que el agua rociada llegue a los platos afectados.	No sobrecargue las cestas.
	Platos apoyados entre sí.	Coloque los platos como se indica en la sección de carga del lavavajillas.
	Detergente insuficiente.	Utilice la cantidad correcta de detergente, como se indica en la tabla de programas.
	Programa incorrecto seleccionado.	Utilice la información de la tabla de programas para seleccionar el adecuado.
	El brazo de rociado se ha obstruido con restos de alimentos.	Limpie los orificios de los brazos de rociado con objetos finos.
	Filtros o bomba de desagüe obstruida, o filtro mal colocado.	Compruebe que la manguera de desagüe y los filtros están correctamente colocados.

AVERÍA	CAUSA POSIBLE	RESOLUCIÓN DE PROBLEMAS
Manchas blancas en los platos.	Detergente insuficiente.	Utilice la cantidad correcta de detergente, como se indica en la tabla de programas.
	Ajuste de descalcificador de agua o dosis de abrillantador establecida en un nivel demasiado bajo.	Aumente el nivel de descalcificador de agua o dosis de abrillantador.
	Nivel alto de dureza del agua.	Aumente el nivel de descalcificador de agua y añada sal.
	El tapón del compartimento de sal no se ha cerrado bien.	Compruebe que el tapón del compartimento de sal se ha cerrado bien.
Los platos no se secan.	No se seleccionó la opción de secado.	Seleccione un programa con una opción de secado.
	La dosificación de abrillantador es demasiado baja.	Aumente el ajuste de dosis de abrillantador.
Manchas de óxido sobre los platos.	La calidad del acero inoxidable de la vajilla es insuficiente.	Utilice únicamente juegos aptos para el lavavajillas.
	Hay una gran cantidad de sal en el agua de lavado.	Ajuste el nivel de dureza del agua con ayuda de la tabla de dureza del agua.
	El tapón del compartimento de sal no se ha cerrado bien.	Compruebe que el tapón del compartimento de sal se ha cerrado bien.
	Demasiada sal vertida en el lavavajillas al llenarlo con sal.	Utilice un embudo al llenar de sal el compartimento para evitar su derramamiento.
	La toma a tierra es deficiente.	Consulte a un electricista inmediatamente.
Queda detergente en el compartimento de detergente.	Se ha añadido detergente cuando el compartimento estaba mojado.	Asegúrese de que el compartimento de detergente está seco antes de utilizarlo.

ADVERTENCIAS AUTOMÁTICAS DE FALLO Y QUÉ HACER

CÓDIGO DEL PROBLEMA	POSIBLE ERROR	LO QUE HAY QUE HACER
FF	Fallo del sistema de entrada del agua	Asegúrese de que el grifo de entrada del agua está abierto y de que el agua fluye.
		Retire la manguera de entrada del agua del grifo y limpie el filtro de la manguera.
		Póngase en contacto con el servicio técnico si el error no se resuelve.
F5	Fallo del sistema de presión	Póngase en contacto con el servicio técnico.
F3	Error de entrada continua de agua	Cierre el grifo y póngase en contacto con el servicio técnico.
F2	El agua no se descarga	La manguera de descarga de agua y los filtros pueden estar obstruidos.
		Cancele el programa.
		Si el error continúa, póngase en contacto con el servicio técnico.
F8	Error del calentador	Póngase en contacto con el servicio técnico.
F1	Desbordamiento	Desenchufe la máquina y cierre el grifo.
		Póngase en contacto con el servicio técnico.
F7	Sobrecalentamiento	Póngase en contacto con el servicio técnico.
F9**	Error de posición de división	Póngase en contacto con el servicio técnico.
F6	Avería del sensor del calentador	Póngase en contacto con el servicio técnico.
HI	Fallo de alta voltaje	Póngase en contacto con el servicio técnico.
LO	Fallo de bajo voltaje	Póngase en contacto con el servicio técnico.
EnA**	Fallo de comunicación de la placa de visualización	Póngase en contacto con el servicio técnico.

**Según modelo

Los procedimientos de instalación y reparación deben siempre llevarlos a cabo un agente de servicio autorizado para evitar posibles riesgos. El fabricante no será responsable de los daños que puedan derivarse si los procedimientos son llevados a cabo por personas no autorizadas. Las reparaciones solo pueden llevarlas a cabo personal técnico. Si es necesario sustituir un componente, asegúrese de que solo se utilizan piezas originales. Las reparaciones o los usos no adecuados de piezas no originales pueden causar daños importantes y poner al usuario en un riesgo considerable.

Puede encontrar la información de contacto del servicio de atención al cliente en la parte posterior de este documento. Se pueden obtener piezas originales adecuadas para la función de acuerdo con el pedido de Ecodesign correspondiente del servicio de atención al cliente durante un periodo de al menos 10 años a partir de la fecha de en la que el electrodoméstico empezó a comercializarse dentro de área económica europea.

<https://daewooelectronics.com/service>
<https://daewooelectronics.com/>



KILAVUZ KODU

