



EN

TABLE-TOP REFRIGERATOR

Instruction booklet

ES

FRIGORÍFICO

Manual de Instrucciones

PT

FRIGORÍFICO

Manual de Instruções

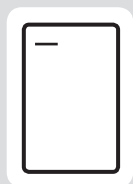

FG854SC A+

Index

BEFORE USING THE APPLIANCE	3
General warnings	3
Old and out-of-order fridges	5
Safety warnings	5
Installing and operating your fridge	6
Before Using your Fridge.....	7
THE VARIOUS FUNCTION AND POSSIBILITIES	7
Thermostat Setting	7
Ice box tray	7
Summer / Winter mode.....	8
Recommended Food Storage Conditions	9
CLEANING AND MAINTENANCE	9
Defrosting	10
Replacing The Light Bulb.....	11
TRANSPORTATION AND CHANGING OF INSTALLATION POSITION	11
Repositioning the door.....	11
BEFORE CALLING YOUR AFTER SALES SERVICE.....	12
Tips For Saving Energy	13
THE PARTS OF THE APPLIANCE AND THE COMPARTMENTS	14

- The operating instructions apply to several models. Differences may therefore occur.

PART -1 BEFORE USING THE APPLIANCE

General warnings

WARNING: Keep ventilation openings, in the appliance enclosure or in the built-in structure, clear of obstruction.

WARNING: Do not use mechanical devices or other means to accelerate the defrosting process, other than those recommended by the manufacturer.

WARNING: Do not use electrical appliances inside the food storage compartments of the appliance, unless they are of the type recommended by the manufacturer.

WARNING: Do not damage the refrigerant circuit.

WARNING: To avoid a hazard due to the instability of the appliance, it must be fixed in accordance with the instructions.

WARNING: When positioning the appliance, ensure the supply cord is not trapped or damaged.

WARNING: Do not locate multiple portable socket-outlets or portable power supplies at the rear of the appliance.



SYMBOL ISO 7010 W021

Warning: Risk of fire / flammable materials

- If your appliance uses R600a as a refrigerant – you can learn this information from the label on the cooler- you should be careful during shipment and installation to prevent your appliance's cooler elements from being damaged. Although R600a is an environmentally friendly and natural gas. As it is explosive, in the event of a leak due to damage to the cooler elements, move your fridge from open flame or heat sources and ventilate the room where the appliance is located for a few minutes.
- While carrying and positioning the fridge, do not damage the cooler gas circuit.
- Do not store explosive substances such as aerosol cans with

a flammable propellant in this appliance.

- This appliance is intended to be used in household and similar applications such as;
 - staff kitchen areas in shops, offices and other working environments
 - farm houses and by clients in hotels, motels and other residential type environments
 - bed and breakfast type environments;
 - catering and similar non-retail applications
- If the socket does not match the refrigerator plug, it must be replaced by the manufacturer, its service agent or similarly qualified persons in order to avoid a hazard.
- A specially grounded plug has been connected to the power cable of your refrigerator. This plug should be used with a specially grounded socket of 16 amperes. If there is no such socket in your house, please have it installed by an authorized electrician.
- This appliance can be used by children aged from 8 years and above and persons with reduced physical, sensory or mental capabilities or lack of experience and knowledge if they have been given supervision or instruction concerning use of the appliance in a safe way and understand the hazard involved. Children shall not play with the appliance. Cleaning and user maintenance, shall not be made by children without supervision.
- If the supply cord is damaged, it must be replaced by the manufacturer, its service agent or similar qualified persons in order to avoid a hazard.
- This appliance is not intended for use at altitudes exceeding 2000 m.

Old and out-of-order fridges

- If your old fridge has a lock, break or remove the lock before discarding it, because children may get trapped inside it and may cause an accident.
- Old fridges and freezers contain isolation material and refrigerant with CFC. Therefore, take care not to harm environment when you are discarding your old fridges.



Please ask your municipal authority about the disposal of the WEEE for the reuse, recycle and recovery purposes.

Notes:

- Please read the instruction manual carefully before installing and using your appliance. **We are not responsible for the damage occurred due to misuse.**
- Follow all instructions on your appliance and instruction manual, and keep this manual in a safe place to resolve the problems that may occur in the future.
- This appliance is produced to be used in homes and it can only be used in domestic environments and for the specified purposes. It is not suitable for commercial or common use. Such use will cause the guarantee of the appliance to be cancelled and our company will not be responsible for the losses to be occurred.
- This appliance is produced to be used in houses and it is only suitable for cooling / storing foods. It is not suitable for commercial or common use and/or for storing substances except for food. Our company is not responsible for the losses to be occurred in the contrary case.

Safety warnings

- Do not use multiple receptacles or extension cord.
- Do not plug in damaged, torn or old plugs.
- Do not pull, bend or damage the cord.



- This appliance is designed for use by adults, do not allow children to play with the appliance or let them hang off the door.
- Do not plug-in or out the plug from the receptacle with wet hands to prevent electrocution!
- Do not place glass bottles or beverage cans in the ice making compartment. Bottles or cans may explode.
- Do not place explosive or flammable material in your fridge for your safety. Place drinks with higher alcohol amount vertically and by closing their necks tightly in the fridge compartment.



- When taking ice made in the ice making compartment, do not touch it, ice may cause ice burns and/or cuts.
- Do not touch frozen goods with wet hands! Do not eat ice-cream and ice cubes immediately after you have taken them out of the freezer compartment!
- This product is intended for fresh food and drinks. Store fresh food and drinks short-term.
- Do not store frozen food and use to freeze food in the ice making compartment.
- Do not re-freeze frozen goods after they have melted. This may cause health issues like food poisoning.
- Do not use electrical devices, defrosting sprays or pointed or sharp-edged objects such as knives or forks to remove the ice.
- Do not cover the body or top of fridge with lace. This affects the performance of your fridge.
- Fix the accessories in the fridge during transportation to prevent damage to accessories.
- Do not use plug adapter.



Installing and operating your fridge

Before starting to use your fridge, you should pay attention to the following points:

- Operating voltage for your fridge is 220-240 V at 50Hz.
- We do not take the responsibility of the damages that occur due to ungrounded usage.
- Place your fridge in a place that it would not be exposed to direct sunlight.
- Your appliance should be at least 50 cm away from stoves, Gas ovens and heater cores, and should be at least 5 cm away from electrical ovens.
- Your fridge should never be used outdoors or left under the rain.
- When your fridge is placed next to a deep freezer, there should be at least 2 cm between them to prevent humidity on the outer surface.
- Do not place anything on your fridge, and install your fridge in a suitable place so that at least 15 cm is available on the upper side.
- The adjustable front legs should be adjusted to make sure your appliance is level and stable. You can adjust the legs by turning them clockwise (or in the opposite direction). This should be done before placing food in the fridge.
- Before using your fridge, wipe all parts back with warm water added with a tea spoonful of sodium bicarbonate, and then rinse with clean water and dry. Place all parts after cleaning.
- Install the plastic distance guide (the part with black vanes at the rear) by turning it 90° as shown in the figure to prevent the condenser from touching the wall.
- Refrigerator should be placed against a wall with a free distance not exceeding 75 mm.

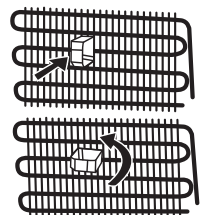

Before Using your Fridge

- When it is operated for the first time or after transportation, keep your fridge in the upright position for 3 hours and plug it on to allow efficient operation. Otherwise, you may damage the compressor.
- Your fridge may have a smell when it is operated for the first time; the smell will fade away when your fridge starts to cool.

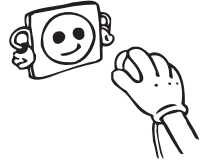

PART -2 THE VARIOUS FUNCTION AND POSSIBILITIES

Thermostat Setting

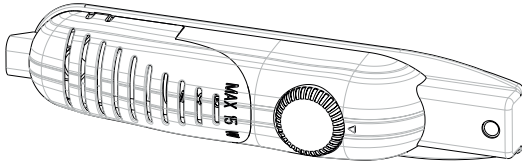

Thermostat automatically regulates the inside temperature of the refrigerator. By rotating the knob from position 1. to 5., temperatures can be obtained.

Important note: Do not try to rotate knob beyond 1 position it will stop your appliance.

- For short-term storage of food in the appliance, you can set the knob between minimum and medium position. (1-3)
- For long-term storage of food in the appliance, you can set knob medium position. (3-4)

Note that; the ambient temperature, temperature of the freshly stored food and how often the door is opened, affects the temperature in the refrigerator compartment. If required, change the temperature setting.

- When you first switch on the appliance, for starting a suitable cooling, the appliance should work 24 hours continuously until it cools down to sufficient temperature.
- In this time do not open the door so often and place a lot of food inside the appliance.
- If the unit is switched off or unplugged, you must allow at least 5 minutes before restarting or re-plugged the unit in order not to damage the compressor.

Important note: In product, the coldest region is just below the ice making compartment. In this region, condensation may occur. Icing, frosting and condensation may occur ice making compartment and other compartments. This is normal situation and does not affect cooling. It can be wiped with dry cloth according to safety instructions.

Ice box tray *(In some models)*

- Fill the ice tray with water and place in ice making compartment.
- After the water completely turned into ice, you can twist the tray as shown below to get the ice cube.

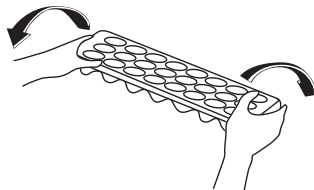
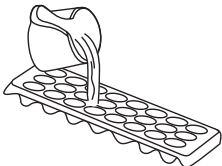

Summer / Winter mode

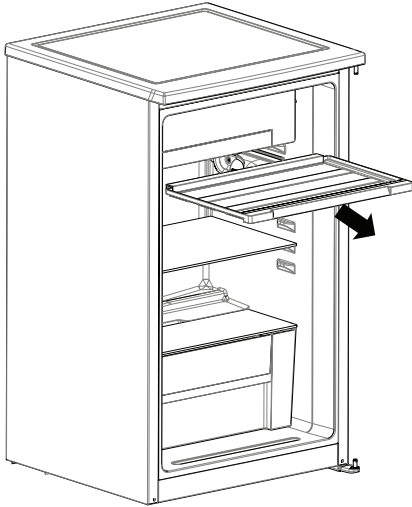

Drain tray flap allows you to adjust cold air flow inside your refrigerator according to summer (high ambient temperature) and winter (low ambient temperature) seasons.

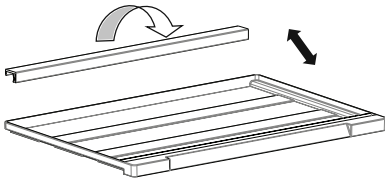

SUMMER MODE (MODE 1)

Refrigerator's bottom compartment will be much cooler.

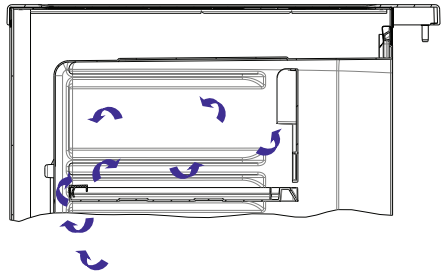

Mode 1

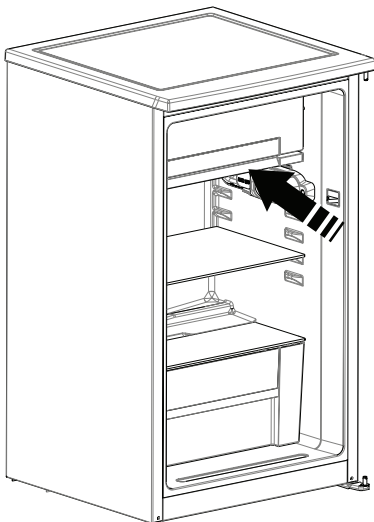

WINTER MODE (MODE 2)

Refrigerator's bottom compartment will be not much cooler.

While defrosting winter mode should be used.

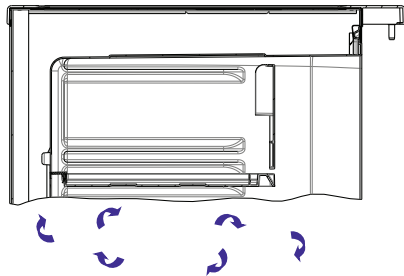

Mode 2

Recommended Food Storage Conditions

The fridge part of the refrigerator for fresh food and drinks.

Ice making compartment is not suitable for storing frozen food. Do not freeze your food in this area. The bottles can be stored in the bottle holder or bottle rack on the door. The best way to store raw meat should be the closest(top) to the ice-making compartment in a polyethylene bag on the shelf. Hot food and drinks cool down to room temperature before placing in the refrigerator.

PART -3 CLEANING AND MAINTENANCE

- **Disconnect unit from the power supply before cleaning.**
- Do not clean the appliance by pouring water.
- Make sure that no water enters the lamp housing and other electrical items.
- The refrigerator should be cleaned periodically using a solution of bicarbonate of soda and lukewarm water.

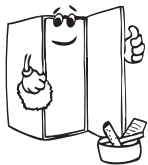
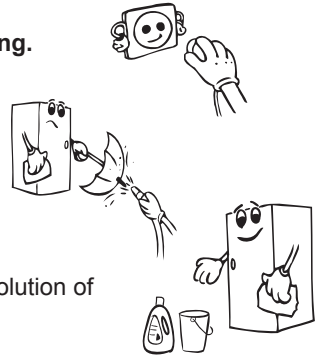

- Clean the accessories separately with soap and water. Do not clean them in the washing machine.



- Do not use abrasive products, detergents or soaps. After washing, rinse with clean water and dry carefully. When the cleaning operations have been completed reconnect the plug of the unit with dry hands.

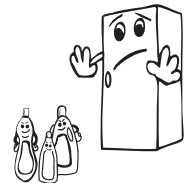

- You should clean the condenser with broom at least twice a year in order to provide energy saving and increase the productivity.

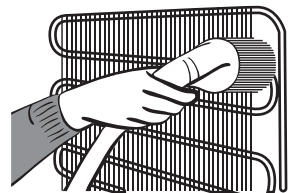

The hole placed at rear bottom of refrigerator is closed and there is no effect to product's cooling system.

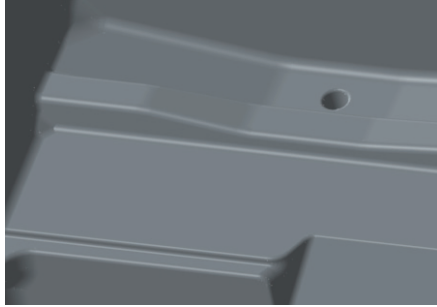

Defrosting

Excessive frost will affect the performance of the refrigerator. Ice making compartment should be melted at least twice a year or when ice exceeds 7 mm.

For this;

- Make sure that drain tray flap is on place. (Take the Winter mode. At the end of defrosting take the previous mode depending on the ambient temperature. Winter- Summer mode)
- The day before you defrost, set the thermostat dial to 5. position to freeze the foods completely.
- During defrosting, frozen foods should be wrapped in several layers of paper and kept in a cool place. The inevitable rise in temperature will shorten their storage life. Remember to use these foods within a relatively short period of time.
- Switch the refrigerator off at the socket outlet and pull the main plug
- Leave the door open and to accelerate the defrosting process one or more basins of warm water can be placed in the freezer compartment.
- Dry the inside of the unit and dripping tray with a sponge or a clean cloth and set the thermostat knob to 5 position.

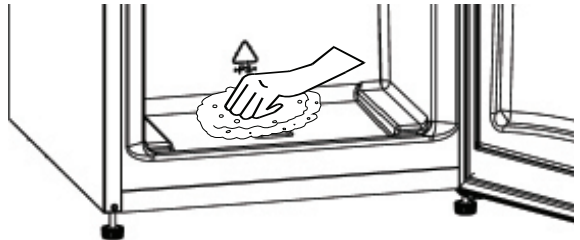

Replacing The Light Bulb

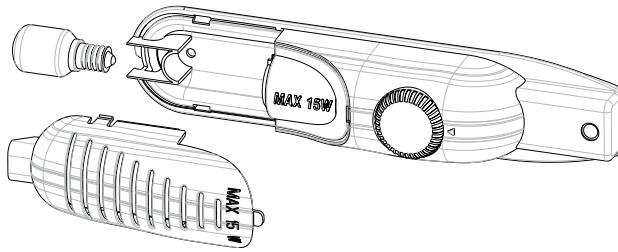

When replacing the light of the refrigerator compartment;

1. Unplug the unit from the power supply,
2. Press the hooks on the sides of the light cover top and remove the light cover
3. Change the present light bulb with a new one of not more than 15 W.
4. Replace the light cover and after waiting 5 minutes plug the unit.

Replacing LED Lighting

If your refrigerator has LED lighting contact the help desk as this should be changed by authorized personnel only.

PART -4

TRANSPORTATION AND CHANGING OF INSTALLATION POSITION

Transportation and Changing of Installation Position

- The original packages and foamed polystyrene (PS) can be concealed if required.
- In transportation the appliance should be tied with a wide stripe or a strong rope. The rules written on the corrugated box must be applied while transporting.
- Before transporting or changing old installation position, all the moving objects (ie,shelves,crisper...) should be taken out or fixed with bands in order to prevent the shake.

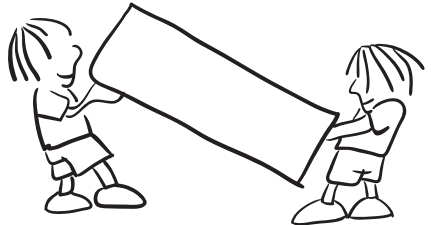

Repositioning the door

- It is not possible to change the opening direction of your refrigerator door, if the door handle on your refrigerator is installed from the front surface of the door.
- It is possible to change the opening direction of the door on models without any handles.
- If the door opening direction of your refrigerator may be changed, you should contact the nearest Authorised Service to have the opening direction changed.

PART -5 BEFORE CALLING YOUR AFTER SALES SERVICE

If your refrigerator is not working properly, it may be a minor problem, therefore check the following, before calling an electrician to save time and money.

What to do if your refrigerator does not operate ;

Check that ;

- There is no power,
- The general switch in your home is not disconnected ,
- The thermostat setting is on “•” position,
- The socket is not sufficient. To check this, plug in another appliance that you know which is working into the same socket.

What to do if your refrigerator performs poorly ;

Check that ;

- You have not overloaded the appliance ,
- The doors are closed perfectly ,
- There is no dust on the condenser ,
- There is enough place at the rear and side walls.

If there is noise ;

The cooling gas which circulates in the refrigerator circuit may make a slight noise (bubbling sound) even when the compressor is not running. Do not worry this is quite normal. If these sounds are different check that ;

- The appliance is well leveled ,
- Nothing is touching the rear ,
- The stuffs on the appliance are vibrating.

If there is water in the lower part of the refrigerator ;

Check that ;

The drain hole for defrost water is not clogged (Use defrost drain plug to clean the drain hole)

If your fridge is not cooling enough;

Your fridge is designed to operate in the ambient temperature intervals stated in the standards, according to the climate class stated in the information label. We do not recommend operating your fridge out of stated temperatures value limits in terms of cooling effectiveness.

Climate class	Ambient temperature (°C)
T	Between 16 and 43 °C
ST	Between 16 and 38 °C
N	Between 16 and 32 °C
SN	Between 10 and 32 °C

- This appliance is designed for use at an ambient temperature within the 10°C - 43°C range.

Recommendations

If the appliance is not used for long time (for example during the summer holidays) set the thermostat knob to “•” position. Defrost and clean the refrigerator leaving the door open to prevent the formation of mildew and smell.

Tips For Saving Energy

1. Install the appliance in a cool, well ventilated room, but not in direct sunlight and not near heat source (radiator, cooker.. etc). Otherwise use an insulating plate.
2. Allow warm food and drinks to cool down outside the appliance.
3. When thawing frozen food, place it in the refrigerator compartment. The low temperature of the frozen food will help to cool the refrigerator compartment when it is thawing. So it causes energy saving. If the frozen food is put out, it causes wastage of energy.
4. When placing drinks and slops they must be covered. Otherwise humidity increases at the appliance. Therefore the working time gets longer. Also covering drinks and slops helps to save smell and taste.
5. When placing food and drinks, open the appliance door as briefly as possible.
6. Keep close the covers of any different temperature compartment in the appliance (crisper, chiller ...etc).
7. Door gasket must be clean and pliable. Replace gaskets if worn.
8. The product can be used without icemaker flap. Energy consumption is declared according to this option.

PART -6

THE PARTS OF THE APPLIANCE AND THE COMPARTMENTS

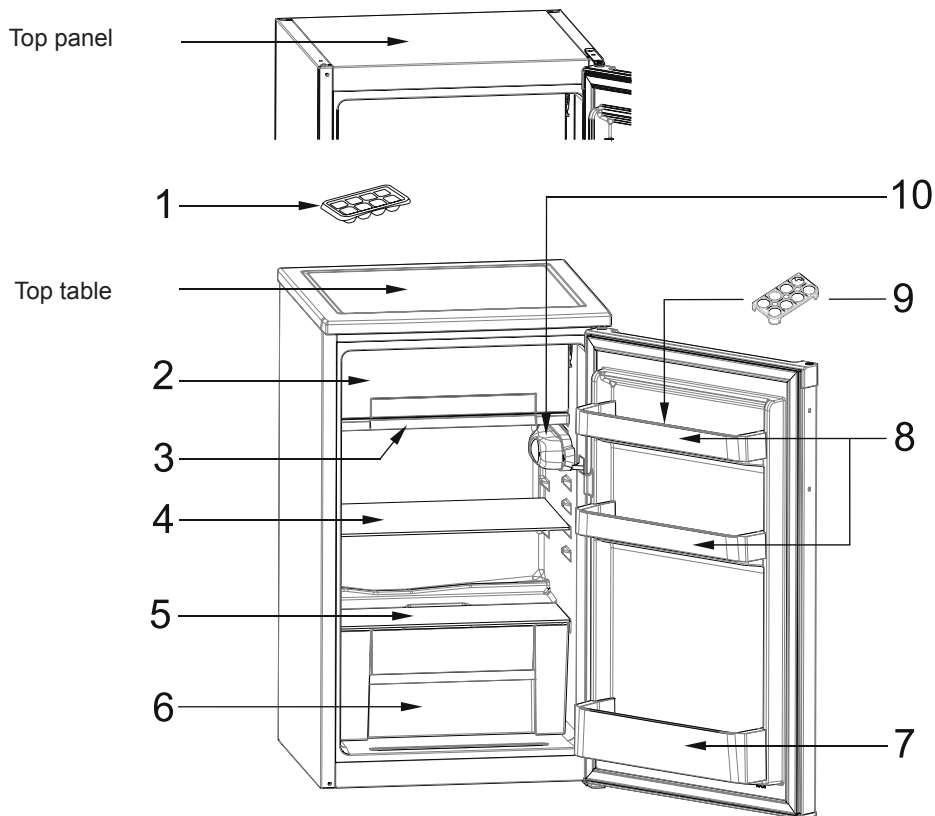

This presentation is only for information about the parts of the appliance.
Parts may vary according to the appliance model.

- 1) Ice box
- 2) Ice making compartment
- 3) Drain tray
- 4) Fridge shelf
- 5) Crisper cover
- 6) Crisper
- 7) Bottle shelf
- 8) Cheese / Butter shelves
- 9) Egg holder
- 10) Thermostat box

Índice

ANTES DE USAR EL FRIGORÍFICO	16
Advertencias generales	16
Frigoríficos viejos y averiados	19
Recomendaciones	19
Instalación y puesta en marcha del frigorífico	20
Antes del encendido	21
MANEJO DEL APARATO	21
Ajuste del termostato	21
Modo Verano / Invierno	22
Condiciones de almacenamiento de los alimentos	23
LIMPIEZA Y MANTENIMIENTO	23
Eliminación de la escarcha	24
Cómo reemplazar la bombilla	25
TRANSPORTE Y CAMBIO DE POSICIÓN DE INSTALACIÓN	25
Como cambiar la posición de la Puerta	25
ANTES DE LLAMAR AL SERVICIO TÉCNICO POSTVENTA.....	26
Consejos Para Ahorrar Electricidad.....	27
PARTES DEL APARATO Y EL COMPARTIMENTO	28

- Estas instrucciones corresponden a muchos modelos. Podría existir alguna diferencia.

Advertencias generales

ADVERTENCIA: Procure que no haya ninguna obstrucción en las rejillas de ventilación del propio aparato, ni en las de la estructura donde lo instale.

ADVERTENCIA: No utilice ningún dispositivo mecánico, ni ningún otro aparato, para acelerar el proceso de descongelación, salvo los recomendados por el fabricante.

ADVERTENCIA: No utilicen ningún aparato eléctrico dentro de los compartimentos de comida del frigorífico, excepto aquellos recomendados por el fabricante.

ADVERTENCIA: No dañe el circuito refrigerador.

ADVERTENCIA: Para evitar cualquier riesgo derivado de la inestabilidad del aparato, deberá instalarse de acuerdo a las instrucciones.

ADVERTENCIA: Cuando coloque el electrodoméstico, asegúrese de que el cable de alimentación no esté atrapado ni dañado.

ADVERTENCIA: No coloque varios tomacorrientes portátiles ni fuentes de alimentación portátiles en la parte posterior del aparato.



Símbolo ISO 7010 W021

Advertencia: Riesgo de incendio / materiales inflamables

- El modelo contiene R600a (el refrigerante isobutano), un gas natural respetuoso con el medio ambiente pero también inflamable. Al transportar o instalar la unidad se debe tener cuidado de no dañar ninguno de los componentes del sistema de refrigeración. En caso de daño se debe evitar la exposición al fuego o fuentes de ignición y se debe ventilar la habitación en la que se encuentra la unidad durante unos minutos.
- No utilizar aparatos mecánicos o sistemas artificiales para acelerar el proceso de descongelación.

- No guarde dentro del aparato ninguna sustancia explosiva, como aerosoles que contengan propelentes inflamables.
- Este aparato está destinado al uso en hogares y entornos similares, como:
 - Cocinas de personal en tiendas, oficinas y otros entornos de trabajo
 - Granjas y cocinas para clientes de hoteles, moteles y entornos residenciales similares
 - Entornos de alojamiento de estancia y desayuno
 - Aplicaciones de catering y similares
- Si la toma de corriente no es del tipo adecuado para el enchufe del cable de corriente, debe acudir al fabricante, distribuidor, servicio técnico o similares personas capacitadas, para poder reemplazarla y evitar así cualquier peligro.
- Este aparato no es apto para el uso por parte de personas (incluyendo niños) con discapacidades físicas, sensoriales o mentales; o bien que carezcan de la suficiente experiencia y conocimiento, a menos que sean supervisados o se les haya instruido en el uso del aparato por parte de personas responsables, por su seguridad. Debe vigilarse a los niños a fin de asegurarse de que no jueguen con el aparato.
- El cable de corriente del frigorífico tiene conectado un enchufe equipado especialmente con toma a tierra. Debe conectarse a un enchufe de pared que cuente con toma a tierra y que tenga un fusible de un mínimo de 16 amperios. Acuda a un electricista autorizado para que le instale una toma adecuada en caso de no tenerla.
- Este aparato pueden utilizarlo niños mayores de 8 años, y personas con discapacidades físicas, sensoriales o mentales; o bien que carezcan de la suficiente experiencia y conocimiento, siempre y cuando sean supervisados o se les instruya en el uso del aparato por parte de personas responsables, por su seguridad. Los niños no deben jugar

con el aparato. Los niños no deberán limpiar el aparato, ni realizar ninguna tarea de mantenimiento sin supervisión.

- Si el cable de alimentación está dañado, debe acudir al fabricante, distribuidor, servicio técnico o similares personas capacitadas, para poder reemplazarlo y evitar así cualquier peligro.
- Este aparato no está previsto para usarse a altitudes superiores a los 2000 m.

Frigoríficos viejos y averiados

- Si el aparato va a sustituir a otro frigorífico viejo que disponga de cerradura o mecanismo de cierre, inutilice o desmonte dicha cerradura antes de guardarlo o desecharlo, así se evitará que los niños puedan quedar atrapados en su interior mientras juegan.

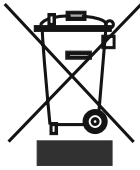

- Los viejos aparatos frigoríficos pueden contener material aislante y refrigerante que contenga CFC. Por tanto, preste la debida atención para no perjudicar al medio ambiente cuando deseché su frigorífico viejo.

Por favor, contacte con la autoridad municipal correspondiente para informarse sobre el desecho de los RAEE para su reutilización, reciclaje, y su recuperación.

Notas:

- Por favor, lea atentamente el manual de instrucciones antes de la instalación y la puesta en marcha del aparato. La empresa no se responsabiliza de ningún daño producido por un uso incorrecto del aparato.
- Siga todas las instrucciones del aparato y del manual de instrucciones; guarde este manual en un lugar seguro para resolver los problemas que puedan ocurrir en el futuro.
- Este aparato se ha fabricado para ser destinado al uso doméstico; por tanto, sólo puede utilizarse en casa y únicamente para los fines previstos. No es adecuado para un uso comercial o común. Tales usos supondrán la anulación de la garantía que ampara al aparato, y en tal caso la empresa no será responsable de ninguna pérdida derivada de los mismos.
- Este aparato está destinado al uso doméstico, siendo válido únicamente para guardar y refrigerar comida. No es adecuado para un uso comercial o común, ni para guardar sustancias que no sean alimentos. En caso contrario, la empresa no será responsable de ninguna pérdida derivada de tal uso.

Recomendaciones

- No utilice adaptadores que puedan provocar el sobrecalentamiento del aparato o incluso un incendio.
- No utilice cables de suministro de energía viejos o deformados.
- No retuerza o doble los cables.



- No permita a los niños que jueguen con el aparato. Los niños no deben NUNCA sentarse en los estantes ni colgarse de la puerta.
- No utilice objetos metálicos afilados para extraer el hielo del compartimento congelador; podrían perforar el circuito refrigerador y provocar un daño irreparable en el aparato. Utilice la espátula de plástico que se suministra.
- No enchufe la toma de corriente con las manos húmedas.



- No coloque recipientes (botellas de cristal o latas) con líquidos en el congelador, sobre todo líquidos con gas, ya que podrían provocar que el recipiente explotase durante la congelación.



- Las botellas que contengan un alto porcentaje de alcohol, deberán estar debidamente cerradas y se situarán verticalmente en el frigorífico.
- No toque las superficies congelantes, especialmente si tiene las manos mojadas ya que podría producirse quemaduras o heridas.
- No coma el hielo que acaba de extraer del congelador.
- No utilice el adaptador de enchufe.



Instalación y puesta en marcha del frigorífico

Preste atención a lo siguiente antes de usar el frigorífico:

- El frigorífico funciona con una corriente de entre 220V - 240V a 50Hz.
- El enchufe debe estar accesible tras la instalación.
- La primera vez que ponga en marcha el aparato, éste puede desprender algún olor. El olor desaparecerá cuando el aparato empiece a enfriar.
- Antes de enchufar el aparato a la toma de corriente, asegúrese de que el voltaje de la placa del aparato corresponda con el voltaje de la instalación eléctrica de su hogar.
- Introduzca el enchufe en la toma de corriente con una correcta conexión a tierra. Si la toma de corriente no dispone de contacto a tierra o no se adapta al enchufe, le recomendamos que se ponga en contacto con un electricista autorizado.
- Deberá enchufar el aparato con una clavija con fusible adecuada. La tensión del voltaje y la alimentación deben coincidir con los requisitos indicados en la placa de identificación del aparato (en la parte izquierda de su interior).
- No nos hacemos responsables de los daños derivados del uso de la lavadora sin una toma a tierra.
- Coloque el frigorífico en lugares donde éste no quede expuesto a la luz solar directa.
- No debe utilizarlo nunca al aire libre, ni exponerlo a la lluvia.
- El aparato debe mantenerse a una distancia mínima de 50cm. de cocinas, hornos y calentadores; en cuanto a los hornos eléctricos, la distancia mínima debe ser de 5cm.
- Cuando coloque el frigorífico junto a un congelador, y con el fin de evitar la condensación de humedad en la superficie exterior, deberá dejar una separación de al menos 2cm. entre ambos aparatos.
- No coloque nada pesado sobre el aparato.
- Limpie a fondo el aparato, y especialmente el interior, antes de su uso (Lea el apartado Limpieza y Mantenimiento).
- En el manual de instalación podrá encontrar toda la información relativa a la colocación dentro de muebles de cocina. Este aparato está únicamente destinado al uso empotrado en muebles de cocina.
- Con el fin de que el frigorífico esté debidamente nivelado y funcione de manera estable, deberá ajustar las patas frontales de forma correcta. Podrá ajustarlas girándolas en sentido horario y contra horario, según sea necesario. Deberá realizar esta acción antes de colocar ningún alimento en el frigorífico.
- Limpie todas las partes del frigorífico, antes de utilizarlo, con una solución de agua templada y una cucharilla de bicarbonato; a continuación, aclárelo con agua limpia y séquelo. Coloque de nuevo todas las piezas cuando haya terminado con la limpieza.
- Instale el aparato usando las guías de separación de plástico, que podrá ver en el



condensador, en la parte trasera del electrodoméstico. Gírelas 90 grados (tal como se indica en el diagrama). Esto evitará que el condensador entre en contacto con la pared.

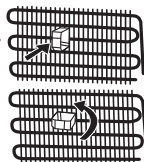

- El frigorífico debe colocarse contra una pared, a una distancia de separación máxima de 75 mm.

Antes del encendido

- Deberá esperar durante unas 3 horas antes de enchufar el aparato a la red eléctrica con el fin de asegurar un correcto funcionamiento del mismo.
- Es posible que se produzca un cierto olor al encender el aparato por primera vez. Este olor desaparecerá cuando el aparato haya comenzado a enfriarse.

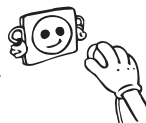

PARTE -2 MANEJO DEL APARATO

Ajuste del termostato

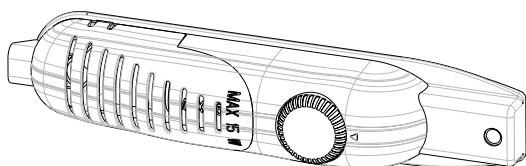

El termostato regula automáticamente la temperatura interna del compartimento frigorífico y del compartimento congelador. Para obtener temperaturas más frías deberemos girar el mando del termostato desde la posición 1. a la posición 5.

Nota importante: No gire el termostato más allá de la posición 1: de ser así, se apagará el frigorífico.

- Para la conservación de alimentos en el compartimento frigorífico durante un corto período de tiempo, puede colocar el mando del termostato entre la posición mínima y media.
- Para la conservación de alimentos en el compartimento frigorífico durante un período largo de tiempo, puede colocar el mando del termostato en la posición media.
- Tenga en cuenta ; que la temperatura ambiente, la temperatura de la comida almacenada y la regularidad con que se abra la puerta del aparato, afectan a la temperatura del compartimento frigorífico. Si fuera necesario, modifique la temperatura seleccionada según los casos.
- Cuando encienda por primera vez el aparato, para dar comienzo a un correcto funcionamiento del proceso de enfriado, el aparato debería estar en funcionamiento durante 24 horas ininterrumpidas hasta que consiga enfriarse y alcanzar la temperatura oportuna.
- Durante este período de tiempo procure no abrir la puerta con frecuencia y no coloque grandes cantidades de alimentos dentro del frigorífico.
- Si el aparato se apagase o desenchufase, deberá esperar al menos 5 minutos antes de volver a encenderlo o enchufarlo para evitar posibles daños en el compresor.

Nota importante: En el producto, la región más fría está justo debajo del compartimento de fabricación de hielo. En esta región, se puede producir condensación. La formación de hielo, escarcha y la condensación pueden ocurrir en compartimento de fabricación de hielo y otros compartimentos. Esta es la situación normal y no afecta de refrigeración. Se puede limpiar con un paño seco de acuerdo con las instrucciones de seguridad.

Bandeja de hielo

- Llene la cubitera con agua e introdúzcala en el congelador.
- Después de que el agua se haya convertido en hielo, para sacar los cubitos, dé la vuelta a la cubitera tal y como se muestra a continuación.

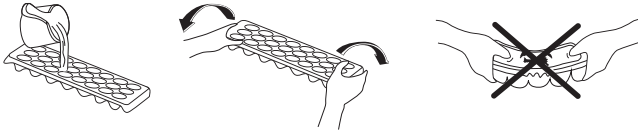

Modo Verano / Invierno

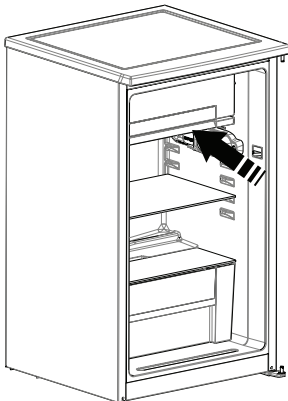
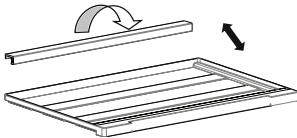
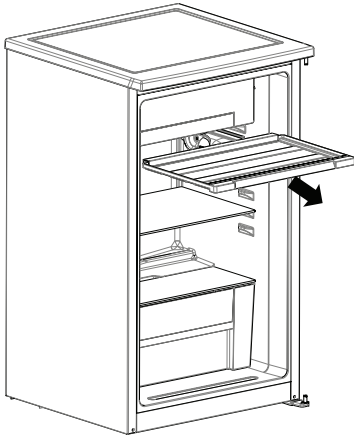

La aleta de la bandeja de drenaje permite ajustar el flujo de aire frío en el interior de su frigorífico de acuerdo con las temporadas verano (alta temperatura ambiente) y de invierno (baja temperatura ambiente).

MODO VERANO (MODO 1)

El compartimento inferior del frigorífico estará mucho más fresco.

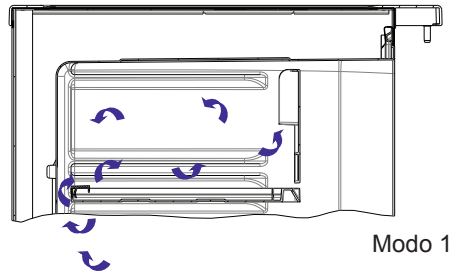

Modo 1

MODO INVIERNO (MODO 2)

El compartimento inferior del frigorífico estará no tan enfriado.

El descongelar se debe utilizar el modo de invierno.

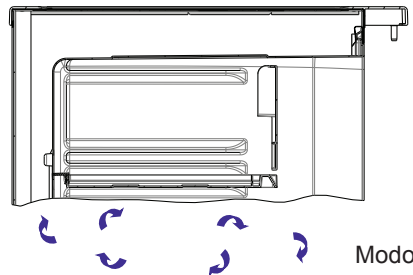

Modo 2

Condiciones de almacenamiento de los alimentos

La parte de refrigeración del frigorífico es para mantener los alimentos y bebidas frescos. El compartimento de fabricación de hielo no es adecuado para el almacenamiento de alimentos congelados. No congele alimentos en esta zona. Las botellas se pueden almacenar en el estante de soporte de botellas o en estante para botellas en la puerta. La mejor manera de almacenar la carne cruda debe ser lo más cerca posible (arriba) del compartimento de fabricación de hielo en una bolsa de polietileno en el estante. Deje enfriar los alimentos calientes a temperatura ambiente antes de guardarlos en el aparato.

PARTE -3 LIMPIEZA Y MANTENIMIENTO

- Desenchufe el aparato de la toma de corriente antes de comenzar a limpiarlo.

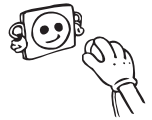

- No limpie el frigorífico echándole agua a chorro encima.
- Asegúrese de que no entre agua en la carcasa de la lámpara y otros elementos eléctricos.

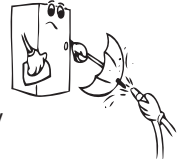

- Se recomienda limpiar el compartimento frigorífico periódicamente con una solución de bicarbonato sódico y agua tibia.

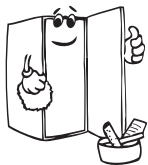
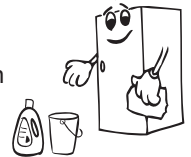

- Limpie los accesorios por separado con agua y jabón. No meta los accesorios en el lavavajillas.



- No utilice productos, detergentes o jabones abrasivos. Cuando haya terminado de limpiar el aparato, aclárelo con agua limpia y séquelo cuidadosamente. Cuando haya terminado el proceso de limpieza vuelva a conectar el enchufe del frigorífico, con las manos bien secas.

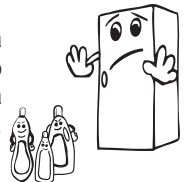

- Se recomienda realizar la limpieza del condensador con un cepillo al menos dos veces al año con el fin de ahorrar energía y de incrementar la productividad.

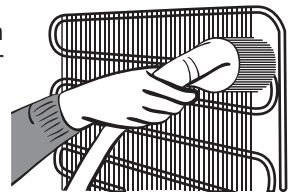

El agujero colocado en la parte inferior trasera del frigorífico se cierra y no hay ningún efecto de sistema de refrigeración del producto.

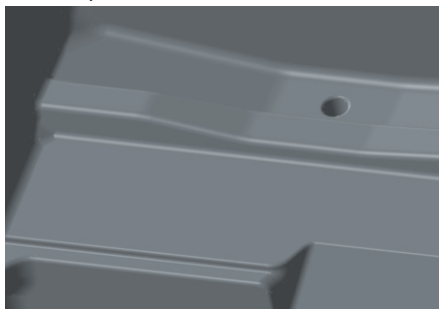

Eliminación de la escarcha

La congelación excesiva afectará al rendimiento del frigorífico. El compartimento de fabricación de hielo debe fundirse al menos dos veces al año o cuando el hielo exceda 7 mm.

Para hacerlo;

- Asegúrese de que la aleta de la bandeja de drenaje esté en su lugar. (Tome el modo de invierno. Al final de la descongelación tome el modo anterior en función de la temperatura ambiente. Modo Invierno-Verano).
- El día antes de realizar el proceso, ponga el mando del termostato en la posición 5. para que los alimentos se congelen completamente.
- Durante el proceso de descongelación, los alimentos congelados deberán permanecer envueltos con varias hojas de papel y en un lugar frío. El aumento inevitable de la temperatura disminuirá su período de conservación. Recuerde que deberá consumir esos alimentos dentro de un período de tiempo relativamente corto.
- Puede comenzar el proceso de descongelación pulsando el botón de descongelación en el centro del comando del termostato (alternativamente, puede apagar el frigorífico de la toma principal de corriente, desconectándolo)
- Deje la puerta abierta y para acelerar el proceso de descongelación se pueden colocar uno o más recipientes con agua tibia en el congelador.
- Seque el interior de la unidad y la bandeja de goteo con una esponja o un paño limpio y establezca el mando del termostato a la posición 5.

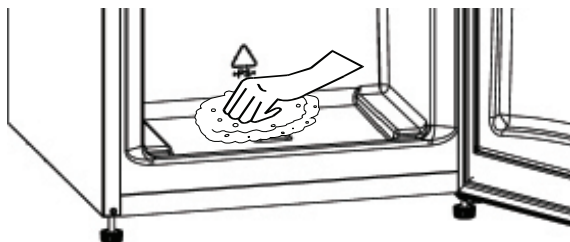

Cómo reemplazar la bombilla

Para reemplazar la bombilla del compartimento frigorífico:

1. Desenchufe el aparato de la toma de corriente.
2. Presione los ganchos que encontrará a ambos lados de la parte superior de la cubierta, para así quitar dicha cubierta o tapa.
3. Reemplace la bombilla usada por otra cuya capacidad no sea superior a 15 W.
4. Vuelva a colocar la tapa y tras esperar 5 minutos, podrá volver a enchufar el aparato.

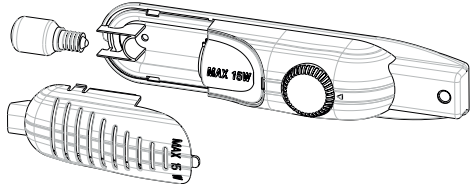

Sustituir las luces LED

Si el frigorífico tiene luces LED, contacte con el servicio técnico, ya que deben ser sustituidas únicamente por el personal autorizado.

PARTE -4

TRANSPORTE Y CAMBIO DE POSICIÓN DE INSTALACIÓN

- Conservare la confezione e l'imballaggio originale per nuovi futuri spostamenti (opzionale).
- Chiudere bene il frigo, tenendolo in posizione, con fasce o cordicelle, quindi attenersi alle istruzioni per il trasporto fornite sulla confezione.
- Togliere le parti rimovibili (ripiani, accessori, cassetti verdura, ecc.) o fissarli nel frigo per evitare che subiscano urti. A tal fine, usare fasce in fase di riposizionamento e trasporto.

Mettere il frigorifero in posizione eretta.

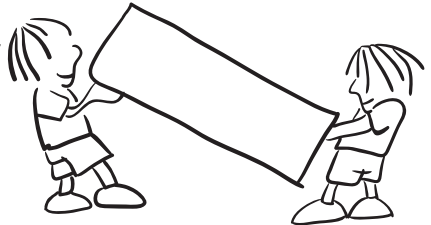

Como cambiar la posición de la Puerta

- No será posible cambiar el sentido de apertura de las puertas a menos que las asas de estas no estén colocadas en la parte frontal.
- Solo será posible cambiar el sentido de apertura de aquellas puertas sin asas.
- Para esta operación le recomendamos contactar con el servicio técnico.

Si su frigorífico no funciona correctamente, puede deberse a un problema de poca importancia, por lo tanto compruebe lo que viene a continuación antes de llamar a un electricista; así podrá ahorrar tiempo y dinero.

Qué hacer si su frigorífico no funciona ;**Compruebe que ;**

- No se ha producido un fallo en el suministro de corriente.
- El interruptor general de su hogar no está desconectado.
- El mando del termostato no está en la posición « • ».
- La toma de corriente se encuentra en perfectas condiciones. Para comprobarlo, ponga otro enchufe que sepa que funciona bien en esa base de enchufe.

Qué hacer si el frigorífico funciona mal ;**Compruebe que ;**

- No ha sobrecargado el aparato.
- Las puertas están perfectamente cerradas.
- No hay polvo acumulado en el condensador.
- Hay espacio suficiente en la parte trasera.

Si se produce ruido ;

El gas refrigerante que circula por el circuito del frigorífico puede producir un ligero ruido (un sonido burbujeante) incluso cuando el compresor no está funcionando. No debe preocuparse por eso, ya que es perfectamente normal. Si los ruidos fuesen diferentes, compruebe que ;

- El frigorífico está bien nivelado.
- No hay ningún producto en contacto con la parte trasera.
- Los elementos y accesorios del aparato no están vibrando.

Si encuentra agua en la parte inferior del frigorífico ;**Compruebe que ;**

El sumidero por el que se extrae el agua descongelada no está obstruido. (Utilice el instrumento destinado al efecto para limpiar el agujero).

Si su frigorífico no enfría lo suficiente

Su frigorífico ha sido diseñado para operar en las escalas de temperatura ambiente especificadas en los estándares de acuerdo al tipo de clima mencionado en la etiqueta de información. No se recomienda el uso del frigorífico para un enfriamiento eficiente en entornos con valores de temperaturas no acordes con las temperaturas especificadas.

- Este equipo está diseñado para su uso a una temperatura ambiente dentro del rango 10°C - 43°C.

Clase de clima	Temperatura ambiente °C
T	Entre 16 y 43 (°C)
ST	Entre 16 y 38 (°C)
N	Entre 16 y 32 (°C)
SN	Entre 10 y 32 (°C)

Recomendaciones

Si no va a usar el frigorífico durante un período prolongado de tiempo (por ejemplo, durante las vacaciones de verano), ponga el mando del termostato del compartimento que va a desconectar (normalmente el compartimento frigorífico) en la posición « • ». Descongele y limpie el frigorífico, y deje la puerta abierta para evitar la formación de moho y la producción de malos olores.

Consejos Para Ahorrar Electricidad

1. Coloque el frigorífico en lugares frescos y bien ventilados, evitando la exposición a la luz solar directa, y lejos de fuentes de calor (radiadores, cocinas, y otros). O bien deberá utilizar placas aislantes.
2. Espere a que se enfríen los alimentos y bebidas fuera del frigorífico antes de colocarlos dentro del mismo.
3. Coloque los congelados en el compartimento frigorífico para que se vayan descongelando. La baja temperatura de estos congelados, además, ayudará a enfriar el frigorífico mientras se descongelan. De esta forma se ahorra energía. De lo contrario, descongelándolos fuera, se pierde energía.
4. Asegúrese de que cualquier bebida o líquido esté bien tapado al colocarlo en el frigorífico. De lo contrario aumentará la humedad interior del aparato. De esta forma el frigorífico necesitará trabajar más durante más tiempo. Por otra parte, al tapar las bebidas o líquidos se evita que se atenúe su olor o sabor.
5. Procure abrir la puerta el menor tiempo posible cuando coloque alimentos o bebidas.
6. Mantenga cerradas las tapas de los diferentes compartimentos del aparato (cajón de verduras, refrigerador, y otros).
7. Mantenga siempre limpia y en buen estado (flexible) la junta de la puerta. Si se desgasta, cámbiela por otra nueva.

PARTE -6 PARTES DEL APARATO Y EL COMPARTIMENTO

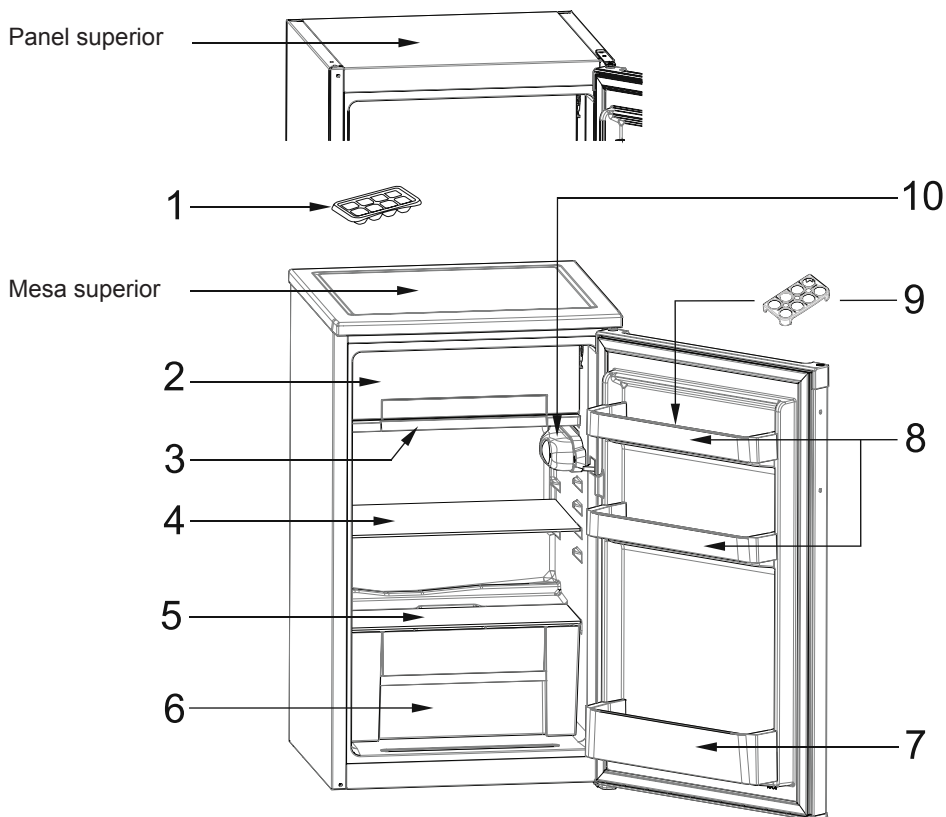

Esta presentación únicamente tiene carácter informativo acerca de los componentes del aparato. Los componentes pueden variar en función del modelo del aparato.

- 1) Caja de hielo
- 2) Compartimento de fabricación de hielo
- 3) Bandeja de drenaje
- 4) Estante del frigorífico
- 5) Estante para frutas y verduras
- 6) Cajón de frutas y verduras
- 7) Estante botellero
- 8) Estantes superiores de la puerta del frigorífico
- 9) Huevera
- 10) Botón del termostato

Índice

ANTES DE USAR O FRIGORÍFICO	30
Advertências gerais	30
Frigoríficos antigos e fora de uso	32
Instruções de segurança	32
Instalar e operar com o seu frigorífico	33
Antes de usar o seu frigorífico	33
AS VÁRIAS FUNÇÕES E POSSIBILIDADES.....	34
Ajuste do Termostato	34
Modo verão / inverno	35
Condições recomendadas para guardar os alimentos	36
LIMPEZA E MANUTENÇÃO	36
Descongelar	37
Mudança da lâmpada de iluminação interior	38
TRANSPORTE E REPOSICIONAMENTO	38
Reposicionar a porta	38
ANTES DE LIGAR PARA O SERVIÇO PÓS-VENDA.....	38
Dicas Para Poupar Energia	40
AS PARTES DO APARELHO E OS COMPARTIMENTOS	41

- Estas instrucciones corresponden a muchos modelos. Podría existir alguna diferencia.

PARTE -1 ANTES DE USAR O FRIGORÍFICO

Advertências gerais

AVISO: Manter as aberturas de ventilação, na caixa de protecção exterior do aparelho ou da estrutura interna, sem obstrução.

AVISO: Não usar dispositivos mecânicos ou outros meios para acelerar o processo de descongelamento, além dos recomendados pelo fabricante.

AVISO: Não usar aparelhos eléctricos dentro de compartimentos de armazenamento do aparelho, a menos que sejam do tipo recomendado pelo fabricante.

AVISO: Não danificar o circuito de refrigeração.

AVISO: Para evitar riscos devido a instabilidade do aparelho, este deve ser fixado em conformidade com as instruções.

AVISO: Quando posicionar o aparelho, certifique-se de que o cabo de alimentação não está preso ou danificado.

AVISO: Não coloque várias tomadas portáteis ou fontes de alimentação portáteis na parte traseira do aparelho.



Símbolo ISO 7010 W021

Avviso: Risco de incêndio/materiais inflamáveis

- Este modelo, que contém R600a (o isobutane do refrigerador), gás natural que é muito amigo do ambiente, mas ao mesmo tempo, muito combustível. Quando transporta e instala a unidade, terá de ter cuidado e assegurar-se que nenhum dos componentes do circuito de refrigeração é afectado. No caso de danos, evitar chama directa ou fontes de ignição e ventilar a área onde sera colocada a unidade por alguns minutos.
- Não armazenar neste aparelho substâncias explosivas como recipientes com aerossol com combustível inflamável.
- Este aparelho destina-se a uso doméstico e aplicações semelhantes como;
 - zonas de cozinha dos trabalhadores em lojas, escritórios e outros ambientes de trabalho

- casas rurais e por clientes em hotéis, pousadas e outros tipos de ambientes residenciais
- ambientes do tipo dormida e pequeno almoço;
- fornecimento de refeições e outras aplicações semelhantes não-comerciais
- Se a tomada não corresponder à ficha do frigorífico, deve ser substituída pelo fabricante, o respectivo agente de serviço ou uma pessoa qualificada para prevenir danos. Este aparelho não foi concebido para ser utilizado por pessoas (incluindo crianças) com capacidades físicas, sensoriais ou mentais reduzidas, ou com falta de experiência e conhecimentos, excepto se receberam supervisão ou instrução sobre a utilização do aparelho por uma pessoa responsável. As crianças devem ser supervisionadas para garantir que não brincam com o aparelho
- Uma ficha especial de ligação à terra foi ligada ao cabo de alimentação do seu frigorífico. Esta ficha deve ser usada com uma tomada especial ligada à terra de 16 amperes. Se não existir este tipo de tomada em casa, deve providenciar a sua instalação por um electricista qualificado.
- Este aparelho pode ser usado por crianças com 8 anos ou mais e pessoas com capacidade física, sensorial ou mental reduzida ou falta de experiência e conhecimento se lhes tiver sido dada formação relativamente ao uso do aparelho numa forma segura e desde que compreendam os riscos envolvidos. As crianças não devem brincar com o aparelho. A limpeza e manutenção por parte do utilizador não devem ser efectuados por crianças sem supervisão.
- Se o cabo de alimentação estiver danificado, deve ser substituído pelo fabricante, o respectivo agente de serviço ou uma pessoa qualificada para prevenir danos.
- Este aparelho não se destina à utilização em altitudes superiores a 2000 m.

Frigoríficos antigos e fora de uso

- Se o seu frigorífico usado tiver um bloqueio, quebrar ou remover o bloqueio antes de o eliminar, porque as crianças podem ficar presas no seu interior e causar um acidente.

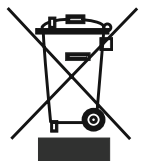

- Os frigoríficos e congeladores antigos têm materiais de isolamento e de refrigeração com CFC. Portanto, tenha o maior cuidado para não prejudicar o ambiente quando está a eliminar o frigorífico usado.

Solicitar à sua autoridade municipal acerca das disposições de REEE para fins de reutilização, reciclagem e recuperação.

Notes:

- Ler o manual de instruções com atenção antes de instalar e utilizar o frigorífico. A nossa empresa não é responsável por danos que decorram de uma utilização incorrecta.
- Follow all instructions on your appliance and instruction manual and keep this manual in a safe place to resolve the problems that may occur in the future.
- Este aparelho é produzido para ser usado nas habitações e só pode ser usado em habitação e para os fins especificados. Não é apropriado para uso comercial ou comum. Esta utilização implica a anulação da garantia e a nossa empresa não será responsável pelas perdas ocorridas.
- Este aparelho é produzido para uso em habitações e só adequado para refrigeração / conservação de alimentos. Não é adequado para uso comercial ou comum e/ou para armazenamento de substâncias excepto para alimentos. A nossa empresa não é responsável pelas perdas ocorridas em caso contrário.

Instruções de segurança

- Não utilizar vários recipientes ou cabos de extensão.
- Não efectuar a ligação em tomadas danificadas ou antigas.
- Não puxar, torcer ou danificar o fio.



- Este aparelho foi concebido para ser utilizado por adultos, não deixar as crianças brincar com o aparelho ou pendurar-se na porta.
- Não ligar ou desligar a tomada com as mãos molhadas de modo a evitar o risco de choque eléctrico!
- Não colocar garrafas de vidro ou bebidas em lata no congelador. As garrafas ou latas podem explodir.
- Não colocar material explosivo ou inflamável no frigorífico, para sua segurança. Colocar as bebidas com grande percentagem de álcool na vertical fechando bem as tampas no compartimento do frigorífico.



- Quando remover o gelo do congelador, não deve tocá-lo porque o gelo pode causar queimaduras e/ou cortes.



- Não tocar nos alimentos congelados com as mãos molhadas! Não consumir gelados e cubos de gelo imediatamente depois de os ter retirado do congelador!

- Não congelar novamente alimentos congelados depois destes terem sido descongelados. Este processo pode causar problemas de saúde como intoxicação alimentar.
- Não tapar a estrutura ou a parte de cima do frigorífico com tecidos. Isto afecta o desempenho do seu frigorífico.
- Fixar os acessórios do frigorífico durante o transporte para evitar danos nos mesmos.
- Não use adaptador de ficha.

Instalar e operar com o seu frigorífico

Antes de usar o frigorífico, deve prestar atenção aos seguintes aspectos:

- A tensão de funcionamento do frigorífico é 220-240 V a 50Hz.
- O cabo de alimentação do frigorífico tem uma tomada terra. Esta tomada deve ser utilizada com uma ficha ligada à terra com um fusível de 16 amperes no mínimo. Se não tiver uma ficha em conformidade, contactar um electricista qualificado de modo a obter a mesma.
- Declinamos qualquer responsabilidade por danos decorrentes de uma utilização com uma ficha não ligada à terra.
- Colocar o frigorífico num local não sujeito à luz solar directa.
- O frigorífico deve estar afastado pelo menos 50cm de fogões, fornos a gás e aquecedores e pelo menos a 5 cm de fornos eléctricos.
- Não deve ser utilizado no exterior ou deixado à chuva.
- Quando o frigorífico é colocado ao lado de um congelador, deve haver um espaço de 2 cm entre os aparelhos para impedir a humidade na superfície externa.
- Não colocar nada em cima do frigorífico, e instalar o frigorífico num local adequado de modo que fiquem livres na parte de cima pelo menos 15cm.
- Os pés ajustáveis na frente devem estar numa altura apropriada para que o frigorífico funcione de forma estável e correcta. Pode ajustar os pés rodando-os no sentido dos ponteiros do relógio (ou no sentido inverso). Isto deve ser realizado antes de colocar os alimentos no frigorífico.
- Antes de utilizar o frigorífico, lavar todas as partes com água quente e uma colher de café de bicarbonato de sódio, enxaguar com água e secar. Colocar todos os elementos depois da limpeza.



- Instale usando as guias espaçadoras de plástico, que podem ser vistas no condensador na parte de trás do eletrodoméstico. Gire 90 graus (como apresentado no diagrama). Isto evitará que o condensador toque na parede.
- O frigorífico deve ser colocado junto a uma parede com um espaço livre que não exceda 75 mm.

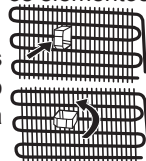

Antes de usar o seu frigorífico

- Quando utilizar o frigorífico pela primeira vez ou depois do transporte, manter o frigorífico na posição vertical durante 3 horas e depois liga-lo de modo a obter um funcionamento eficiente. De outro modo, pode danificar o compressor.
- Pode existir um cheiro quando ligar o frigorífico pela primeira vez; este cheiro desaparece quando o frigorífico começa a arrefecer.

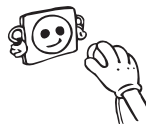

PARTE -2 AS VÁRIAS FUNÇÕES E POSSIBILIDADES

Ajuste do Termostato

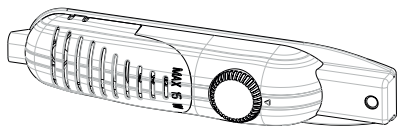

O Termostato do Frigorífico regula automaticamente a temperatura interior dos compartimentos. Rodando o botão desde a posição “1” até “5”, temperaturas mais frias serão conseguidas.

Nota importante: Não rodar o botão para além da posição 1, fará com que o aparelho pare de funcionar.

Termostato do frigorífico e do congelador

1 – 2 : Para armazenar alimentos por períodos de tempo relativamente curtos. Pode colocar o botão entre mínimo e médio.

3 – 4 : Para armazenar alimentos por longos períodos de tempo no compartimento do frigorífico, pode colocar o botão em posição média.

5 : Para congelar alimentos frescos. O aparelho trabalhará mais tempo. Assim, depois de conseguir o frio desejado, coloque o botão na posição anterior.

Atenção : A temperatura no interior do refrigerador pode variar, dependendo da frequência de abertura da porta, temperatura ambiente no quarto e da quantidade e natureza dos alimentos introduzidos. Se for necessário, altere a temperatura .

- Não meta alimentos frescos para congelar antes de terem decorrido 24 horas de funcionamento..
- Durante este tempo não abra tão frequentemente a porta e introduza todos os alimentos dentro do frigorífico.
- Se o aparelho estiver desligado ou apagado, deve esperar , pelo menos 5 m, antes de o voltar acender a fim de não prejudicar o compressor.

Nota importante: No produto, a zona mais fria é a que se encontra por baixo do compartimento de produção do gelo. Nesta zona, pode ocorrer condensação. Pode ocorrer congelamento e condensação no compartimento de produção do gelo e noutros compartimentos. Esta é uma situação normal e não afeta a refrigeração. Pode ser limpo com um pano seco de acordo com as instruções de segurança.

Cuvette gelo

- Encha a Cuvette gelo de água e coloque no compartimento do congelador.
- Depois da água se transformar completamente em gelo, pode retorcer a bandeja como se mostra na Fig. para obter os cubos de gelo.

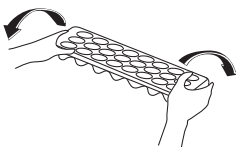
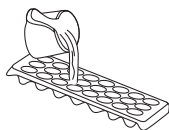

Modo verão / inverno

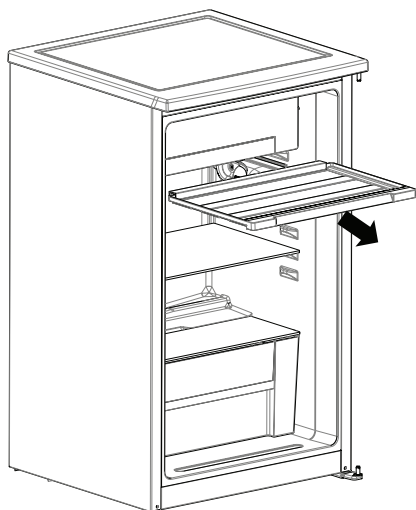

A aba do tabuleiro de escoamento permite-lhe ajustar o fluxo de ar frio no interior do frigorífico conforme seja a época de verão (temperatura ambiente mais elevada) ou de inverno (temperatura ambiente mais baixa).

MODO DE VERÃO (MODO 1)

O compartimento inferior do frigorífico ficará muito mais frio.

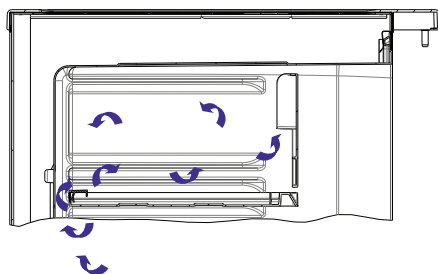
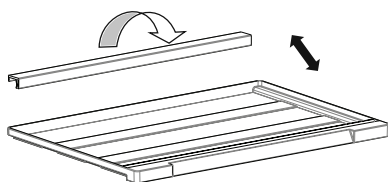

Modo 1

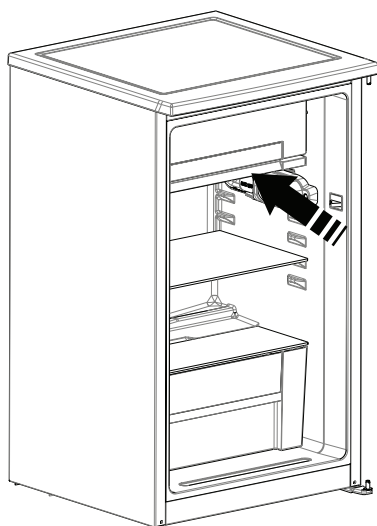

MODO DE INVERNO (MODO 2)

O compartimento inferior do frigorífico não ficará tão frio.

Durante a descongelamento deve ser utilizado o modo de inverno.

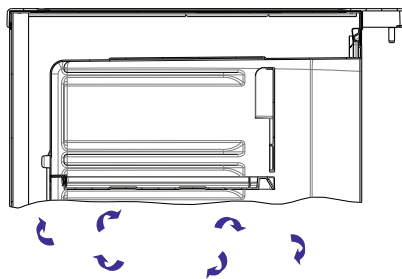

Modo 2

Condições recomendadas para guardar os alimentos

A parte de refrigeração do frigorífico para alimentos frescos e bebidas.

O compartimento de produção do gelo não é adequado para guardar os alimentos congelados. Não deve congelar os seus alimentos nesta zona. As garrafas podem ser guardadas no suporte para as mesmas ou na prateleira para garrafas existente na porta. A melhor forma para guardar carne crua é na parte que fica mais perto do compartimento de produção do gelo, na prateleira, dentro de um saco de plástico. Os alimentos quentes devem ser arrefecidos para a temperatura ambiente antes de serem colocados no frigorífico.

PARTE -3 LIMPEZA E MANUTENÇÃO

- **Desligar o frigorífico antes de iniciar a limpeza.**

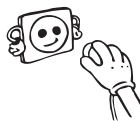

- Não limpar o frigorífico deitando-lhe água em cima.
- Assegurar que não entra água no compartimento da lâmpada e de outros itens elétricos.

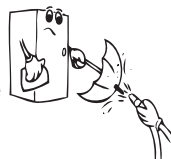

- Pode lavar o interior e o exterior com um pano macio ou esponja usando água quente e com detergente.

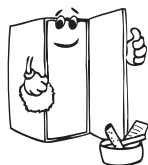

- Remover as partes individualmente e limpar com água e sabão. Não lavar na máquina de lavar roupa.



- Não utilizar produtos inflamáveis, explosivos ou corrosivos como diluentes, gás, ácido para efectuar a limpeza.

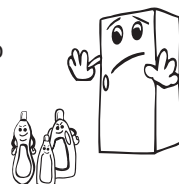

- Deve limpar o condensador com a vassoura pelo menos uma vez por ano para garantir a poupança de energia e o aumento da produtividade.

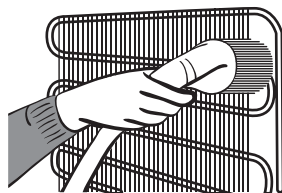

Garantir que o frigorífico está desligado quando está a realizar a limpeza.

O orifício colocado na parte inferior traseira do frigorífico está fechado e não afeta de forma alguma o sistema de arrefecimento do produto.

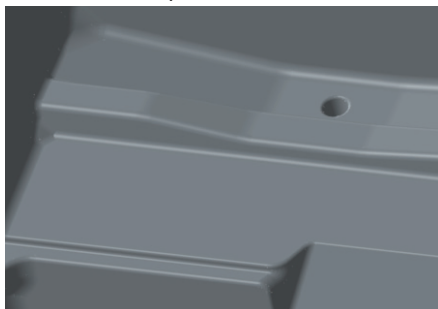

Descongelo

Um congelamento excessivo afetará o desempenho do frigorífico. O compartimento de produção do gelo deve ser limpo no mínimo duas vezes por ano ou quando a camada de gelo exceder os 7 mm.

Para isto;

- Assegurar que a aba do tabuleiro de escoamento está na posição correta. (Colocar no modo inverno. Depois de terminado o descongelamento, alterar o modo dependendo da temperatura ambiente. Modo inverno-verão)
- No dia anterior à descongelação, coloque o comando do termóstato no 5. Posicione para congelar as comidas completamente.
- Durante a descongelação, deve embrulhar as comidas congeladas em várias folhas de papel e devem ser mantidas em um lugar fresco. O aumento de temperatura inevitável, encurtará a vida de armazenamento dos alimentos. Lembre-se de usar estes alimentos dentro de um período relativamente curto de tempo.
- Deixe a porta aberta e para acelerar o processo de descongelação, pode colocar uma ou mais bacias de água morna no compartimento do congelador.
- Deve deixar a porta aberta para tornar o processo de descongelamento mais rápido, podem ser colocados um ou dois recipientes com água morna no compartimento do congelador.
- Secar o interior do aparelho e do tabuleiro de recolha dos pingos de água com uma esponja ou um pano limpo e colocar o botão do termostato na posição 5.

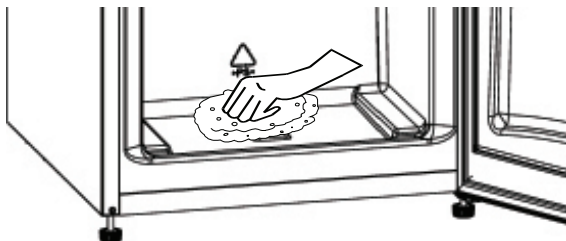

Mudança da lâmpada de iluminação interior

Ao substituir a lâmpada de iluminação interior;

1. Desligue da corrente eléctrica
2. Aperte os ganchos nos lados na parte posterior da caixa e remova-a
3. Mude a lâmpada incandescente por uma nova de não mais de 15 W.
4. Coloque o protector e depois de esperar 5 minutos, tape a unidade.

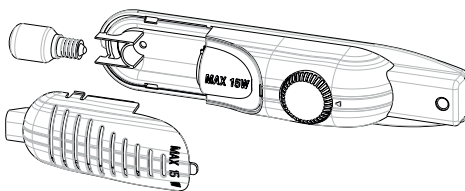

Substituição da lâmpada LED

Se o seu frigorífico tem uma lâmpada LED, contacte o serviço de apoio pois esta apenas deve ser substituída por pessoal técnico autorizado.

PARTE -4 TRANSPORTE E REPOSICIONAMENTO

- A embalagem original e a esponja devem ser guardadas para novo transporte, se necessário (opcional).
- Deve fixar o seu frigorífico com uma embalagem grossa, cintas ou cordas resistentes e seguir as instruções para transporte na embalagem quando for para transportar de novo.
- Retirar as peças móveis (prateleiras, acessórios, caixas de vegetais, etc.) ou fixá-las no interior do frigorífico em relação a choques usando cintas durante o reposicionamento e o transporte.

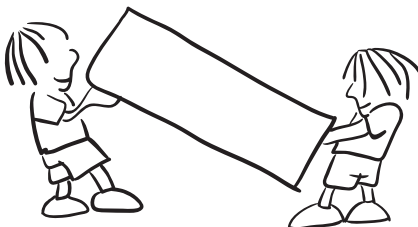

Transportar o frigorífico na posição vertical.

Reposicionar a porta

- Não é possível alterar a direcção da abertura da porta do frigorífico, se o manípulo da porta no seu frigorífico estiver instalado na superfície frontal da porta.
- É possível alterar a direcção de abertura da porta em modelos sem manípulo.
- Se a direcção de abertura da porta do seu frigorífico puder ser alterada, deve contactar o Serviço de Assistência autorizado mais próximo para a respectiva alteração.

PARTE -5 ANTES DE LIGAR PARA O SERVIÇO PÓS-VENDA

Se o seu aparelho não estiver a funcionar correctamente, pode ser um problema menor, assim, verifique o seguinte, antes de telefonar ao seu electricista e assim poupar tempo e dinheiro.

Que fazer se o seu aparelho não funciona;

Verifique que;

- Não há corrente eléctrica,
- O quadro eléctrico da sua casa está desligado ,
- O termostato está na posição “•”,
- A corrente não é suficiente. Para comprovar, ligue outro aparelho que saiba que funciona na mesma tomada.

Que fazer se o seu aparelho funciona mal;

Verifique que;

- Não encheu demasiado o aparelho ,
- O termostato do frigorífico e do congelador está na posição “1” (se for o caso, coloque o termostato num valor mais apropriado) ,
- As portas estão perfeitamente fechadas ,
- Não há pó acumulado no condensador do aparelho ,
- Não tem espaço suficiente nas paredes traseiras e laterais do aparelho.

Se faz demasiado barulho;

O gás refrigerante que circula nos sistemas de refrigeração podem fazer um pequeno ruído (som borbulhante) mesmo quando o compressor não estiver a funcionar. Se este som for diferente, verifique que;

- O aparelho está bem nivelado.
- Não há nada que esteja a tocar na parte traseira.
- Os objectos dentro do aparelho não estão a vibrar.

Se tem água acumulada na parte inferior do frigorífico ;

Verifique que;

O orifício por onde supostamente deveria sair a água descongelada não está obstruído. (Se for o caso, utilize a patilha de drenagem para limpar o dito orifício)

Se o frigorífico não arrefecer o suficiente:

O frigorífico foi concebido para funcionar numa temperatura ambiente definida nos padrões, de acordo com a classe climática estipulada no rótulo informativo. É recomendado não utilizar o frigorífico fora dos limites estipulados em termos de eficiência de arrefecimento.

Este equipamento está destinado a ser usado a uma temperatura ambiente entre 10°C – 43°C.

Classificação Climática	Temperatura ambiente °C
T	Entre 16 e 43 (°C)
ST	Entre 16 e 38 (°C)
N	Entre 16 e 32 (°C)
SN	Entre 10 e 32 (°C)

Recomendações

Se o aparelho não é usado durante um tempo longo (por exemplo durante as férias de Verão posicione o comando do termostato na posição « • »). Descongele e limpe o refrigerador e deixe a porta aberta para prevenir a formação de cheiros desagradáveis.

Dicas Para Poupar Energia

- 1–** Instalar o aparelho num espaço frio e bem ventilado, mas não sob a acção da luz solar directa e não próximo de fontes de calor (radiador, fogão..etc.) Caso contrário deve usar uma placa de isolamento.
- 2–** Permitir que os alimentos e as bebidas quentes arrefeçam no exterior do aparelho.
- 3–** Quando descongelar alimentos congelados, colocar os mesmos no compartimento do refrigerador. A temperatura baixa dos alimentos congelados ajudará ao arrefecimento do compartimento do frigorífico quando estão a descongelar. Portanto origina poupança de energia. Se os alimentos congelados forem tirados para fora, isso originará gasto de energia.
- 4–** Quando colocar bebidas e alimentos líquidos estes devem ser tapados. Caso contrário a humidade aumenta no aparelho. Portanto o tempo de duração torna-se mais longo. Também o facto de tapar bebidas e alimentos líquidos ajuda a manter o aroma e o sabor.
- 5–** Quando colocar alimentos e bebidas, abrir a porta do aparelho o menor tempo possível.
- 6–** Manter as tampas fechadas em todos os diferentes compartimentos no aparelho (vegetais, frios, etc...).
- 7–** A junta da porta deve estar limpa e flexível. Substituir as juntas se estiverem gastas.

PARTE -6

AS PARTES DO APARELHO E OS COMPARTIMENTOS

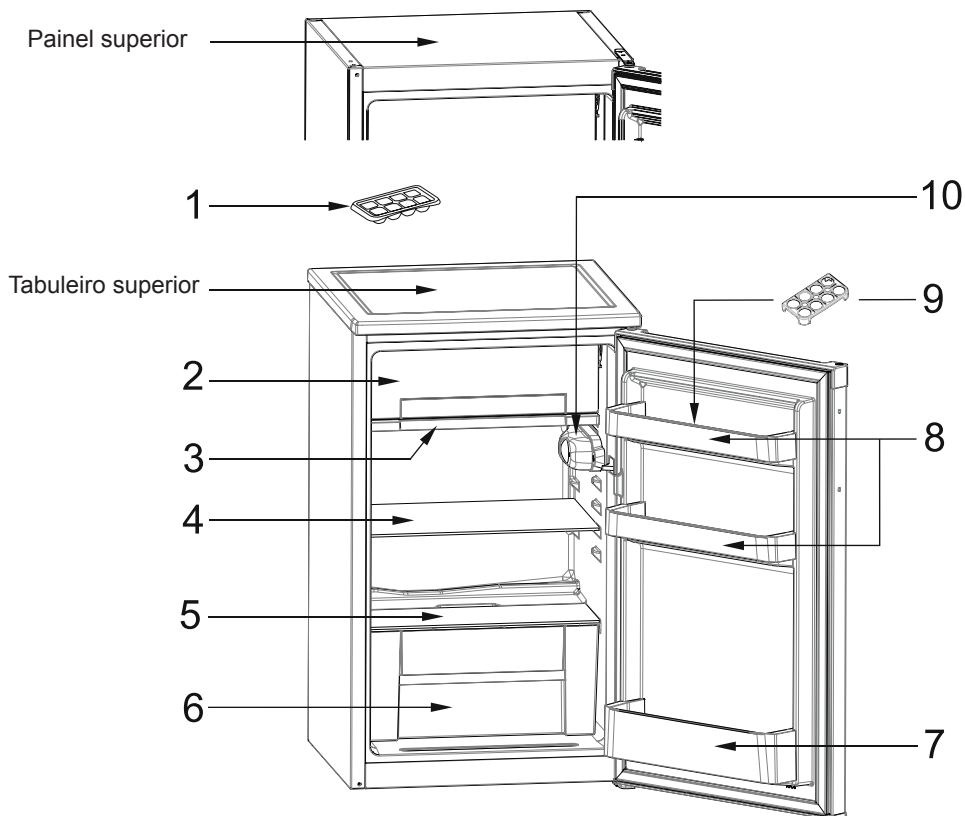

A apresentação é apenas para informação acerca das partes do aparelho. As partes podem variar de acordo com o modelo do aparelho.

- 1) Bandeja de gelo
- 2) Compartimento de produção do gelo
- 3) Tabuleiro de escoamento
- 4) Prateleiras do compartimento do frigorífico
- 5) Tampa dos vegetais
- 6) Vegetais
- 7) Prateleira para garrafas
- 8) Prateleiras da porta
- 9) Suporte para ovos
- 10) Caixa de termóstato

CE