

# DAEWOO

**ES** Refrigerador - Congelador / Manual de Uso

**PT** Congelador - Frigorífico / Manual de utilizador

**EN** Fridge - Freezer / User Manual

**CA** Frigorífic - Congelador/Manual d'ús

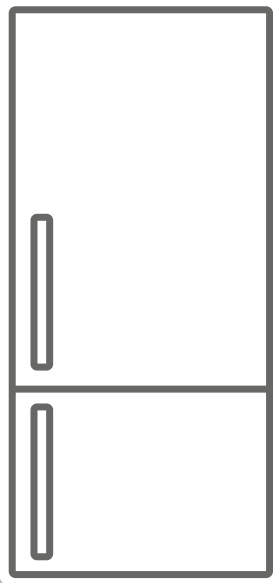

**FKM295CWD0ES**  
**FKM295CPD0ES**

## Gracias por elegir este producto.

Este Manual de usuario contiene información de seguridad e instrucciones importantes relacionadas con el uso y mantenimiento del aparato.

Tómese el tiempo que necesite para leer este Manual de usuario antes de usar el aparato y guárdelo por si tuviese que consultarlo más adelante.

Icono	Tipo	Significado
	ADVERTENCIA	Riesgo de lesión grave o muerte
	RIESGO DE DESCARGA ELÉCTRICA	Riesgo de voltaje peligroso
	INCENDIO	Advertencia; Riesgo de incendio / materiales inflamables
	PRECAUCIÓN	Riesgo de lesiones o daños materiales
	IMPORTANTE / NOTA	Uso correcto del sistema

# ÍNDICE

<b>1 INSTRUCCIONES DE SEGURIDAD</b> .....	<b>4</b>
1.1 Advertencias de seguridad general .....	4
1.2 Advertencias para la instalación .....	8
1.3 Durante el uso .....	8
<b>2 DESCRIPCIÓN DEL APARATO</b> .....	<b>10</b>
2.1 Dimensiones .....	11
<b>3 USO DEL APARATO</b> .....	<b>12</b>
3.1 Información sobre la tecnología de refrigeración de última generación .....	12
3.2 Pantalla y panel de mando .....	12
3.3 Uso del refrigerador-congelador .....	12
3.3.1 Modo de supercongelación .....	12
3.3.2 Modo de superrefrigeración .....	13
3.3.3 Modo económico .....	13
3.3.4 Modo de vacaciones .....	14
3.3.5 Modo de refrigeración de bebidas .....	14
3.4 Ajustes de temperatura .....	14
3.4.1 Ajustes de temperatura del congelador .....	14
3.4.2 Ajustes de temperatura del refrigerador .....	15
3.4.3 Función de alarma de puerta abierta .....	15
3.5 Advertencias de ajustes de temperatura .....	15
3.6 Accesorios .....	16
3.6.1 Cubitera ( <i>En algunos modelos</i> ) .....	<b>16</b>
3.6.2 Compartimento de almacenamiento de rodillos .....	16
3.6.3 Fresh Dial (Dial de frescura) ( <i>En algunos modelos</i> ) .....	<b>17</b>
3.6.4 Estante de puerta regulable ( <i>En algunos modelos</i> ) .....	<b>17</b>
3.6.5 Estante de Cristal Ajustable ( <i>En algunos modelos</i> ) .....	<b>18</b>
<b>4 ALMACENAMIENTO DE ALIMENTO</b> .....	<b>18</b>
4.1 Compartimento de refrigerador .....	18
4.2 Compartimento del congelador .....	19
<b>5 LIMPIEZA Y MANTENIMIENTO</b> .....	<b>22</b>
5.1 Descongelación .....	22
<b>6 TRANSPORTE Y REUBICACIÓN</b> .....	<b>23</b>
6.1 Transporte y reubicación .....	23
6.2 Reinstalación de la puerta .....	23
<b>7 ANTES DE LLAMAR AL SERVICIO DE POSVENTA</b> .....	<b>23</b>
<b>8 CONSEJOS PARA AHORRAR ELECTRICIDAD</b> .....	<b>26</b>
<b>9 DATOS TÉCNICOS</b> .....	<b>26</b>
<b>10 INFORMACIÓN PARA LOS INSTITUTOS DE PRUEBAS</b> .....	<b>27</b>
<b>11 INFORMACIÓN PARA EL USUARIO</b> .....	<b>27</b>

# 1 INSTRUCCIONES DE SEGURIDAD

## 1.1 Advertencias de seguridad general

**Lea detenidamente este manual de usuario.**

**⚠️ ADVERTENCIA:** Mantenga libres de obstrucciones las aperturas de ventilación del receptáculo de la nevera o de la estructura integrada.

**⚠️ ADVERTENCIA:** No utilice dispositivos mecánicos ni otros medios para acelerar el proceso de descongelación, salvo los recomendados por el fabricante.

**⚠️ ADVERTENCIA:** No utilice aparatos eléctricos dentro de los compartimentos de la nevera en los que se guardan alimentos, salvo que sean del tipo recomendado por el fabricante.

**⚠️ ADVERTENCIA:** Evite dañar el circuito refrigerante.

**⚠️ ADVERTENCIA:** Para evitar que la inestabilidad del aparato dé lugar a algún tipo de peligro, debe fijarse conforme a las instrucciones.

**⚠️** Si el aparato usa refrigerante de tipo R600a (esta información se muestra en la etiqueta del refrigerador), debe tener cuidado durante el transporte y la instalación para evitar que se dañen los elementos del refrigerador. R600a es un gas natural y respetuoso con el medioambiente, pero es explosivo. Si se dañan los elementos del refrigerador y como consecuencia se produce una fuga, aleje el aparato

de llamas abiertas o fuentes de calor y ventile unos minutos la habitación en la que se encuentre el refrigerador.

- Durante el transporte y la colocación del aparato, evite dañar el circuito de gas del refrigerador.
- No almacene en este aparato sustancias explosivas, como latas de aerosol con propulsor inflamable.
- Este aparato ha sido diseñado para ser utilizado en aplicaciones domésticas, como:
  - Cocinas para personal de tiendas, oficinas y otros entornos de trabajo.
  - Casas rurales y habitaciones para clientes de hoteles, moteles y otros entornos de tipo residencial.
  - Establecimientos de tipo “Bed & Breakfast”.
  - Aplicaciones minoristas de catering y similares.
- Para evitar peligros, si la toma eléctrica no fuese compatible con el enchufe, deberá cambiarla el fabricante, un agente de servicio o una persona con una cualificación equivalente.
- El cable de alimentación del refrigerador dispone de un enchufe con conexión a tierra especial. Este enchufe debe usarse con una toma con conexión a tierra especial de 16 amperios. Si su vivienda no dispone de una toma de estas características, contrate a un electricista homologado para que instale una.

- Este refrigerador la pueden usar niños de al menos 8 años de edad y personas con capacidades físicas, sensoriales o mentales reducidas o con falta de experiencia y conocimientos siempre que hayan recibido la supervisión o instrucciones necesarias con respecto al uso de la nevera de forma segura y comprendan los riesgos asociados. Los niños no deben jugar con este aparato. Ningún niño debe realizar la limpieza ni el mantenimiento de usuario de este aparato sin supervisión.
- Los niños de 3 a 8 años pueden cargar ni descargar aparatos frigoríficos. NO se espera que los niños realicen la limpieza o el mantenimiento del aparato, no se espera que los niños muy pequeños (0-3 años) usen los aparatos, no se espera que los niños pequeños (3-8 años) usen los aparatos de manera segura a menos que se les brinde supervisión continua, los niños mayores (8-14 años) y las personas vulnerables pueden usar los aparatos de manera segura después de que se les haya dado la supervisión o instrucción apropiada con respecto al uso del aparato. No se espera que las personas muy vulnerables usen los aparatos de manera segura a menos que reciban supervisión continua.
- Si el cable de alimentación está dañado, debe cambiarlo el fabricante, un agente de servicio autorizado o una persona con una cualificación equivalente a fin de evitar peligros.

- Este refrigerador no ha sido diseñada para ser utilizada a una altitud superior a 2000 m.

**Para evitar la contaminación de los alimentos, por favor respete las siguientes instrucciones:**

- La apertura de la puerta durante largos períodos de tiempo puede provocar un aumento significativo de la temperatura en los compartimentos del aparato.
- Limpie regularmente las superficies que puedan entrar en contacto con los alimentos y los sistemas de drenaje accesibles.
- Almacene la carne y el pescado crudos en recipientes adecuados en el frigorífico, de modo que no estén en contacto con otros alimentos ni goteen sobre ellos.
- Los compartimentos de dos estrellas para alimentos congelados son adecuados para almacenar alimentos pre-congelados, almacenar o hacer helados y hacer cubitos de hielo.
- Los compartimentos de una, dos y tres estrellas no son adecuados para la congelación de alimentos frescos.
- Si el aparato frigorífico se deja vacío durante mucho tiempo, apáguelo, descongélelo, límpielo, séquelo y deje la puerta abierta para evitar que se desarrolle moho dentro del aparato.

## 1.2 Advertencias para la instalación

Antes de utilizar el refrigerador-congelador por primera vez, preste atención a las siguientes cuestiones:

- El voltaje de funcionamiento del refrigerador-congelador es de 220-240 V a 50 Hz.
- El enchufe debe quedar accesible tras la instalación.
- Puede que el refrigerador-congelador emita cierto olor cuando se utilice por primera vez. Este olor es normal y desaparecerá cuando el refrigerador-congelador comience a enfriarse.
- Antes de conectar el refrigerador-congelador, asegúrese de que la información que se muestra en la placa de características (voltaje y carga conectada) concuerde con las características del suministro eléctrico. Si tiene alguna duda, póngase en contacto con un electricista cualificado.
- Inserte el enchufe en una toma eléctrica que disponga de una conexión a tierra eficaz. Si la toma eléctrica no tiene toma a tierra o el enchufe no es compatible con la toma eléctrica, le recomendamos que se ponga en contacto con un electricista cualificado.
- El aparato debe conectarse a una toma eléctrica con fusible debidamente instalada. El suministro eléctrico (CA) y el voltaje del lugar en el que se vaya a colocar el aparato deben coincidir con los datos que se muestran en la placa de características del propio aparato, que se encuentra en su lateral interior izquierdo.
- No nos hacemos responsables de los daños que se produzcan al conectar el aparato sin conexión a tierra.
- No coloque el refrigerador-congelador en un lugar en el que esté expuesto a la luz directa del sol.
- El refrigerador-congelador no se debe usar nunca en exteriores ni en un lugar en el que esté expuesto a la lluvia.
- El aparato debe estar separado como mínimo 50 cm de cocinas, hornos de gas

y radiadores y 5 cm de hornos eléctricos.

- Si coloca el refrigerador-congelador junto a un congelador de baja temperatura, debe estar separado de él al menos 2 cm para evitar que se forme humedad en la superficie exterior.
- No cubra el cuerpo ni la parte superior del refrigerador-congelador con encaje. Esto afecta al rendimiento del refrigerador-congelador.
- En la parte superior de la nevera debe haber un espacio de al menos 150 mm. No coloque nada sobre la nevera.
- No coloque objetos pesados sobre la nevera.
- Limpie a conciencia la nevera antes de usarlo (consulte la sección de Limpieza y mantenimiento).
- Antes de usar el refrigerador-congelador, limpie todas sus piezas con una solución de agua caliente y una cucharilla de bicarbonato de sodio. A continuación, límpielas con agua limpia y séquelas. Tras limpiar las diferentes piezas, vuelva a colocarlas en el refrigerador-congelador.
- Utilice las patas delanteras regulables para asegurarse de que el aparato esté nivelado y en una posición estable. Puede ajustar las patas girándolas en cualquiera de las dos direcciones. Esto debe hacerse antes de meter alimentos en el aparato.
- Instale la(s) guía(s) distanciadora(s) de plástico en el condensador (aspas negras en la parte trasera del aparato) girándola(s) 90° (como se muestra en la figura) para evitar que el condensador toque la pared.
- La distancia entre el aparato y la pared debe ser de 75 mm como máximo.

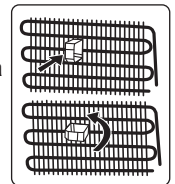

## 1.3 Durante el uso

- No utilice un alargador para conectar el refrigerador-congelador a la red eléctrica.



- No utilice enchufes dañados, desgastados o viejos.
- No tuerza o dañe el cable ni tire de él.
- Este aparato ha sido diseñado para que lo usen personas adultas. No deje que ningún niño juegue con el aparato o que se cuelgue de la puerta.
- No toque nunca el enchufe/cable de alimentación con las manos mojadas. De hacerlo, podría producirse un cortocircuito o una descarga eléctrica.
- No coloque latas ni botellas de cristal en el compartimento donde se hacen los cubitos de hielo, ya que podrían explotar al congelarse su contenido.
- No coloque materiales explosivos o inflamables dentro de la nevera. Las bebidas con alto contenido de alcohol deben colocarse verticalmente en el compartimento del refrigerador y asegurarse de que estén muy bien cerradas.
- No toque los cubitos de hielo al sacarlos del compartimento donde se hacen. El hielo podría ocasionar quemaduras por frío y cortes.
- No toque los productos congelados con las manos mojadas. No coma helado ni cubitos de hielo justo después de sacarlos del compartimento donde se hacen los cubitos de hielo.
- No vuelva a congelar alimentos que ya se han descongelado. Esto podría ocasionar problemas de salud, como una intoxicación alimentaria.

### **Aparatos antiguos y fuera de servicio**

- Si su antiguo frigorífico o congelador tiene un candado, rómpalo o quítelo antes de desecharlo, dado que se podría quedar atrapado en su interior un niño y producir un accidente.
- Las neveras y los congeladores antiguos contienen material de aislamiento y refrigerante con CFC. Por lo tanto, evite dañar el medioambiente al desechar un antiguo frigorífico.

### **Declaración de conformidad de la CE**

Declaramos que nuestros productos

cumplen con las Directivas, Decisiones y Normativas europeas pertinentes y con los requisitos enumerados en los estándares mencionados.

### **Desecho del antiguo aparato**

El símbolo que se muestra sobre el producto o su embalaje indica que este producto no se puede tratar como residuo doméstico. En su lugar, debe llevarse al punto de recogida pertinente para el reciclado de equipos eléctricos y electrónicos. Asegúrese de que este producto sea desechado debidamente para evitar que se puedan producir daños en el medioambiente y la salud de las personas. Si desea obtener información detallada sobre el reciclaje de este producto, póngase en contacto con su oficina municipal, el servicio de desecho de residuos domésticos o la tienda en la que adquirió el producto.

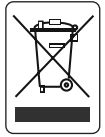

### **El embalaje y el medio ambiente**

Los materiales de embalaje protegen su máquina de los daños que puedan ocasionarse durante el transporte. Los materiales de embalaje son respetuosos con el medio ambiente, ya que son reciclables. El uso de material reciclado reduce el consumo de materias primas y, por lo tanto, la producción de residuos.



### **Notas:**

- Lea detenidamente el manual de instrucciones antes de instalar y usar el aparato. No somos responsables de los daños que se produzcan como consecuencia de un uso indebido.
- Siga todas las instrucciones del aparato y del manual de instrucciones y guarde este manual en un lugar seguro para resolver cualquier tipo de problema que pueda producirse en el futuro.
- Este aparato se ha diseñado para ser utilizado en viviendas y solo debe utilizarse en entornos domésticos y para los fines especificados. No es adecuado para uso comercial o común. Este tipo de uso invalidará la garantía

del aparato y nuestra compañía no se hará responsable de las pérdidas que se produzcan.

- Este aparato se ha diseñado para ser usado en hogares y solo es apto para enfriar/conservar alimentos. No es adecuado para uso comercial o común ni para guardar sustancias que no sean alimentos. Nuestra empresa no es responsable de las pérdidas que se puedan producir en caso contrario.

## 2 DESCRIPCIÓN DEL APARATO

Este electrodoméstico no está destinado para su uso como un electrodoméstico integrado.

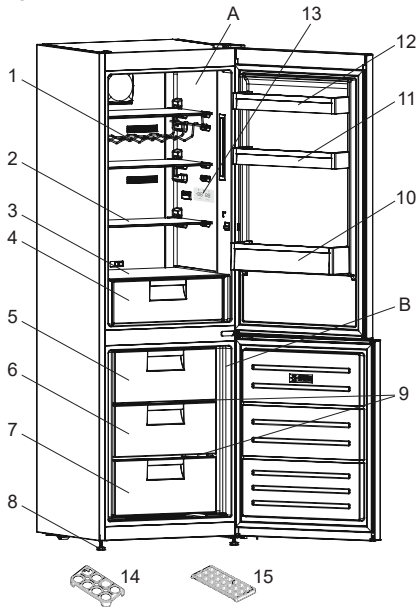

 Esta presentación sobre las piezas del aparato solo se ofrece a título informativo. Las piezas pueden variar según el modelo de aparato.

A) Compartimento de refrigerador

B) Compartimento de congelador

- 1) Estante para vino \*
- 2) Estantes de refrigerador
- 3) Cubierta de compartimento de almacenamiento de rodillos

- 4) Compartimento de almacenamiento de rodillos
- 5) Cajón superior del congelador
- 6) Cajón intermedio del congelador
- 7) Cajón inferior del congelador
- 8) Patas de nivelación
- 9) Estantes de vidrio del congelador \*
- 10) Estante portabotellas
- 11) Estante de puerta regulable \* / Estante de puerta
- 12) Estante de puerta
- 13) Pantalla interior / Control interior de la estancia interior
- 14) Huevera
- 15) Cubitera

\* En algunos modelos

### Notas generales:

**Compartimento de alimentos frescos (frigorífico):** Se garantiza un uso más eficiente de la energía con una disposición uniforme de los cajones en la parte inferior del electrodoméstico y de los estantes, la posición de los cajones de la puerta no afecta el consumo de energía.

**Compartimento del congelador (congelador):** El uso de energía más eficiente está garantizado en la configuración con los cajones y contenedores en posición de existencias.

## 2.1 Dimensiones

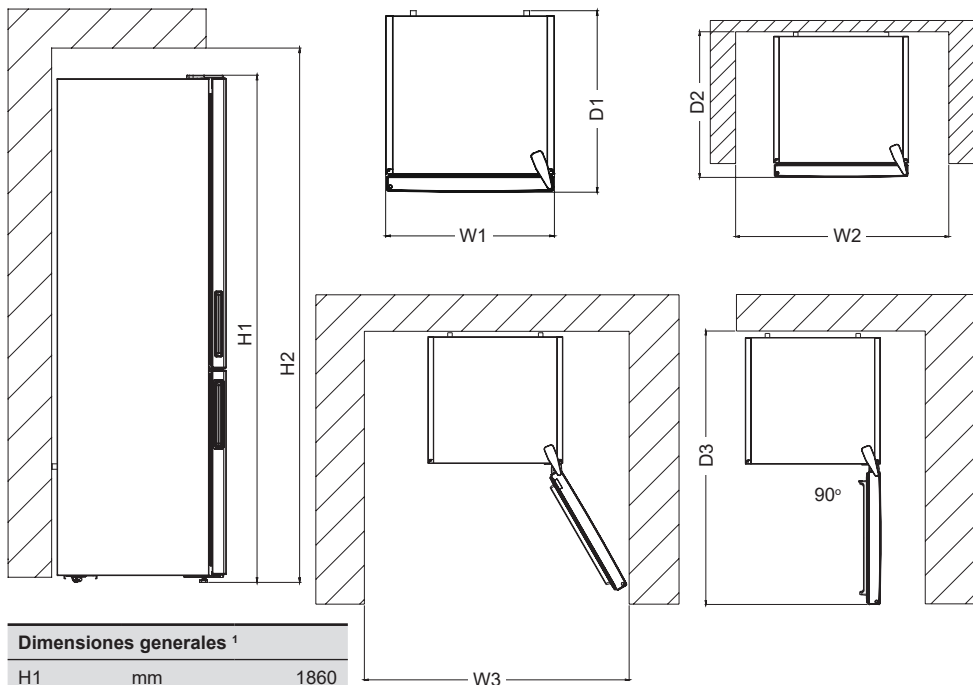

Dimensiones generales <sup>1</sup>		
H1	mm	1860
W1	mm	595
D1	mm	600

<sup>1</sup> altura, anchura y profundidad del electrodoméstico sin el mango ni las patas

El espacio requerido en el uso <sup>2</sup>		
H2	mm	2010
W2	mm	695
D2	mm	694,1

<sup>2</sup> altura, anchura y profundidad del electrodoméstico, incluido el mango, más el espacio necesario para la libre circulación del aire de refrigeración

Espacio total requerido en el uso <sup>3</sup>		
W3	mm	981,6
D3	mm	1168,5

<sup>3</sup> altura, anchura y profundidad del aparato, incluido el mango, más el espacio necesario para la libre circulación del aire de refrigeración, más el espacio necesario para permitir la apertura de la puerta hasta el ángulo mínimo que permita la retirada de todo el equipo interno

## 3 USO DEL APARATO

### 3.1 Información sobre la tecnología de refrigeración de última generación

Los frigoríficos con tecnología de refrigeración de última generación tienen un sistema de funcionamiento distinto al de los refrigeradores estáticos. En los frigoríficos convencionales, el aire húmedo que se introduce en el refrigerador y el vapor de agua procedente de los alimentos hacen que se acumule escarcha en el congelador. Para derretir esta escarcha, debe apagarse el frigorífico. Durante el período en el que el refrigerador esté apagado, el usuario debe sacar los alimentos del refrigerador y colocarlos en otro contenedor refrigerado a fin de mantener los alimentos fríos.

En los frigoríficos con tecnología de refrigeración de última generación, la situación del congelador es totalmente distinta. Con la ayuda de ventiladores, se distribuye aire frío y seco por numerosos puntos del congelador. Este aire frío distribuido de manera uniforme, que llega incluso a los espacios que hay entre

los estantes, permite que los alimentos se congelen de manera correcta y homogénea. Además, no se formarán depósitos de escarcha.

En el compartimento del refrigerador habrá prácticamente la misma configuración que en el compartimento del congelador. El aire emitido por el ventilador, que se encuentra en la parte superior del refrigerador, se enfría al pasar por el hueco que hay detrás del conducto de aire. Al mismo tiempo, se expulsa aire por los orificios del conducto de aire para que el proceso de refrigeración se complete debidamente en el refrigerador.

Los orificios del conducto de aire están diseñados de tal modo que la distribución de aire sea homogénea en este compartimento.

Puesto que ya no queda conducto de aireación entre el congelador y el refrigerador, no se mezclarán los olores. Como resultado, su refrigerador con tecnología de última generación, no solo le proporciona una enorme capacidad y un aspecto elegante, sino que además es más fácil de usar.

### 3.2 Pantalla y panel de mando

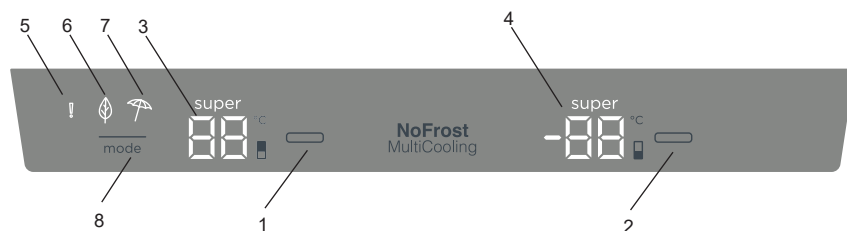

#### Uso del panel de mando

1. Permite ajustar el refrigerador.
2. Permite el ajuste del congelador.
3. Pantalla de valores de ajuste del refrigerador.
4. Pantalla de valores de ajuste del congelador.
5. Símbolo de alarma.
6. Símbolo de modo económico.
7. Modo de vacaciones
8. Permite activar los modos (económico,

vacaciones...) si se desea.

### 3.3 Uso del refrigerador-congelador

#### Iluminación (si está disponible)

Cuando el producto se enchufa por primera vez, las luces interiores pueden encenderse 1 minuto más tarde debido a las pruebas de apertura.

#### 3.3.1 Modo de supercongelación

##### ¿Cuándo se debe usar?

- Congelar una gran cantidad de alimentos (demasiado grande como para que quepa en el supercongelador). Congelar comida rápida.
- Congelar alimentos rápidamente.
- Almacenar alimentos de temporada durante largos períodos de tiempo.

### ¿Cómo se usa?

Pulse el botón de ajuste de temperatura del congelador hasta que se muestre en pantalla el símbolo del modo de supercongelación.

¿Cómo se usa? Pulse el botón Super para activar el símbolo Superenfriamiento.

### Durante este modo:

- Se puede ajustar la temperatura del refrigerador y activar el modo de superrefrigeración. En este caso continuará el modo de supercongelación.
- No se pueden seleccionar el modo económico ni el modo de vacaciones.
- El modo de supercongelación se puede cancelar del mismo modo que se activa.

### Notas:

- En la etiqueta del aparato se muestra la cantidad máxima de alimentos frescos (en kilogramos) que se pueden congelar en un período de 24 horas.
- Para que el rendimiento del aparato sea óptimo, con una capacidad de congelación máxima, active el modo de supercongelación 24 horas antes de introducir alimentos frescos en el congelador.
- El modo de supercongelación se cancelará automáticamente después de 24 horas, dependiendo de la temperatura ambiente o cuando el sensor del congelador alcance una temperatura suficientemente baja.

## 3.3.2 Modo de superrefrigeración

### ¿Cuándo se debe usar?

- Para enfriar grandes cantidades de alimentos.
- Para enfriar comida rápida.

### ¿Cómo se usa?

Pulse el botón de ajuste de temperatura del refrigerador hasta que se muestre en pantalla el símbolo del modo de superrefrigeración. ¿Cómo se usa? Pulse

el botón Super para activar el símbolo Superenfriamiento.

### Durante este modo:

- Tanto la temperatura del congelador como la temperatura del modo de supercongelación se pueden ajustar. En este caso continuará el modo de superrefrigeración.
- No se pueden seleccionar el modo económico ni el modo de vacaciones.
- El modo de superrefrigeración se puede cancelar del mismo modo que se activa.

## 3.3.3 Modo económico

### ¿Cuándo se debe usar?

Ahorro energético. Durante los períodos de menor uso (apertura de la puerta) o cuando se está fuera de casa, como en el caso de vacaciones, el programa Eco puede ofrecer la temperatura óptima al mismo que ahorra energía.

### ¿Cómo se usa?

- Pulse el botón "MODE" (MODO) hasta que se muestre el símbolo del modo económico.
- Si no se pulsa ningún botón durante 1 segundo. Pulse el botón Super para activar el símbolo Superenfriamiento. El símbolo del modo económico parpadeará tres veces. Cuando se haya activado el modo, el zumbador emitirá dos pitidos.
- Se mostrará la letra "E" en las secciones de la pantalla dedicadas al congelador y al refrigerador.
- El símbolo del modo económico y la E se encenderán hasta que termine el modo.

### Durante este modo:

- Se puede regular la temperatura del congelador. Cuando se cancele el modo económico, se volverán a aplicar los valores que estaban seleccionados.
- Se puede regular la temperatura del refrigerador. Cuando se cancele el modo económico, se volverán a aplicar los valores que estaban seleccionados.
- Se pueden seleccionar los modos de superrefrigeración y supercongelación.

El modo económico se cancela automáticamente y se activa el modo seleccionado.

- El modo de vacaciones se puede seleccionar tras cancelar el modo económico. A continuación se activará el modo seleccionado.
- Para cancelarlo, solo tiene que pulsar el botón "Mode" (Modo).

### 3.3.4 Modo de vacaciones

#### ¿Cómo se usa?

- Pulse el botón "MODE" (MODO) hasta que se muestre el símbolo del modo de vacaciones.
- Si no se pulsa ningún botón durante 1 segundo. Pulse el botón Super para activar el símbolo Superenfriamiento. El símbolo del modo de vacaciones parpadeará tres veces. Cuando se haya activado el modo, el zumbador emitirá dos pitidos.
- Se mostrará "--" en la sección de la pantalla dedicada a mostrar la temperatura del refrigerador.
- El símbolo del modo de vacaciones y "--" se iluminarán hasta que termine el modo.

#### Durante este modo:

- Se puede regular la temperatura del congelador. Cuando se cancele el modo de vacaciones, se volverán a aplicar los valores que estaban seleccionados.
- Se puede regular la temperatura del refrigerador. Cuando se cancele el modo de vacaciones, se volverán a aplicar los valores que estaban seleccionados.
- Se pueden seleccionar los modos de superrefrigeración y supercongelación. El modo de vacaciones se cancela automáticamente y se activa el modo seleccionado.
- El modo económico se puede seleccionar tras cancelar el modo de vacaciones. A continuación se activará el modo seleccionado.
- Para cancelarlo, solo tiene que pulsar el botón "Mode" (Modo).

### 3.3.5 Modo de refrigeración de bebidas

#### ¿Cuándo se debe usar?

Este modo se utiliza para enfriar bebidas en un período de tiempo regulable.

#### ¿Cómo se usa?

- Pulse el botón del congelador durante 3 segundos.
- Una animación especial empezará a mostrarse en la sección del congelador y "05" parpadeará en la sección del refrigerador.
- Pulse el botón del refrigerador para ajustar el tiempo (05, 10, 15, 20, 25 o 30 minutos).
- Cuando seleccione el tiempo, los números correspondientes parpadearán tres veces en la pantalla y el zumbador emitirá dos pitidos.
- Si no se pulsa ningún botón durante 2 segundos, se establecerá el tiempo.
- La cuenta atrás comenzará a partir del tiempo seleccionado minuto a minuto.
- En la pantalla se mostrará el tiempo restante parpadeando.
- Para cancelar este modo, pulse el botón de ajuste de temperatura del congelador durante 3 segundos.

### 3.4 Ajustes de temperatura

#### 3.4.1 Ajustes de temperatura del congelador

- La temperatura inicial que se muestra en el indicador del congelador es de -18 °C.
- Pulse una vez el botón de ajuste de temperatura del congelador.
- Cuando pulse este botón por primera vez, parpadeará en la pantalla el último valor seleccionado.
- Cada vez que pulse este botón, se establecerá una temperatura más baja (16 °C, -18 °C, -20 °C, -22 °C, -24 °C o supercongelación).
- Si pulsa el botón de ajuste de temperatura del congelador hasta que se muestre el símbolo de supercongelación y no pulsa ningún botón durante 1 segundo, parpadeará el símbolo de supercongelación.

- Si sigue pulsando el botón, comenzará a partir de -16 °C.
- El valor de temperatura seleccionado antes de que se activase el modo de vacaciones, supercongelación, superrefrigeración o económico se activará y se conservará al cancelar o terminar el modo. El electrodoméstico seguirá funcionando a esta temperatura.

### 3.4.2 Ajustes de temperatura del refrigerador

- La temperatura inicial del indicador de ajuste del refrigerador es de +4 °C.
- Pulse una vez el botón del refrigerador.
- Cuando pulse este botón por primera vez, se mostrará el último valor seleccionado en el indicador de temperatura del refrigerador.
- Cada vez que pulse este botón, se establecerá una temperatura más baja (+8 °C, +6 °C, +5 °C, +4 °C, +2 °C o superrefrigeración).
- Si pulsa el botón de ajuste de temperatura del refrigerador hasta que se muestre el símbolo de superrefrigeración y no pulsa ningún botón durante 1 segundo, parpadeará el símbolo de superrefrigeración.
- Si sigue pulsando el botón, comenzará a partir de +8 °C.
- El valor de temperatura seleccionado antes de que se activase el modo de vacaciones, supercongelación, superrefrigeración o económico se activará y se conservará al cancelar o terminar el modo. El electrodoméstico seguirá funcionando a esta temperatura.

### Ajustes recomendados para la temperatura del congelador y del refrigerador

Compartimento del congelador	Compartimento del refrigerador	Observaciones
-18 °C	4 °C	Para un uso periódico y un rendimiento óptimo.

Compartimento del congelador	Compartimento del refrigerador	Observaciones
-20 °C, -22 °C or -24 °C	4 °C	Se recomienda cuando la temperatura ambiental supera los 30 °C.

Compartimento del congelador	Compartimento del refrigerador	Observaciones
SF	4 °C	Se debe usar cuando se quiera congelar alimentos en un poco tiempo.
-18 °C, -20 °C, -22 °C or -24 °C	2 °C	Estos ajustes de temperatura deben usarse cuando la temperatura ambiental sea elevada o si cree que el compartimento del refrigerador no está lo suficientemente frío porque la puerta se abre a menudo.
-18 °C, -20 °C, -22 °C or -24 °C	SC	Se debe utilizar cuando el compartimento del refrigerador tenga muchos alimentos o cuando deban refrigerarse alimentos rápidamente.

### 3.4.3 Función de alarma de puerta abierta

Si la puerta del refrigerador permanece abierta durante más de 2 minutos, el aparato emitirá un pitido doble.

### 3.5 Advertencias de ajustes de temperatura

- El aparato está diseñado para trabajar en las temperaturas ambientales indicadas en los estándares, conforme a la clase climática indicada en la etiqueta de información. No se recomienda utilizar el refrigerador en entornos en los que se den temperaturas que estén fuera del rango especificado. Esto reduciría

la eficacia del aparato en lo que a refrigeración se refiere.

- Los ajustes de temperatura deben realizarse en función de la frecuencia con la que se abre la puerta, la cantidad de alimentos que se conservan en el interior del aparato y la temperatura ambiental del lugar donde está instalado el aparato.
- Cuando encienda el aparato por primera vez, deje que funcione durante 24 horas para que alcance la temperatura de funcionamiento. Durante este período, no abra la puerta ni guarde demasiados alimentos en el interior del aparato.
- Una función de retardo de 5 minutos se aplica para impedir que se dañe el compresor del aparato al conectarlo a la red eléctrica o desconectarlo de ella o en caso de que se produzca un corte eléctrico. El aparato comenzará a funcionar con normalidad pasados 5 minutos.

#### Tipo de clima y significado:

**T (tropical):** Este electrodoméstico de refrigeración está destinado para su uso a temperaturas ambiente que oscilan entre los 16 °C y los 43 °C.

**ST (subtropical):** Este electrodoméstico de refrigeración está destinado para su uso a temperaturas ambiente que oscilan entre los 16 °C y los 38 °C.

**N (templado):** Este electrodoméstico de refrigeración está destinado para su uso a temperaturas ambiente que oscilan entre 16 °C y 32 °C.

**SN (temperatura extendida):** Este electrodoméstico de refrigeración está destinado para su uso a temperaturas ambiente que oscilan entre 10 °C y 32 °C.

#### Instrucciones importantes de instalación

Este electrodoméstico está diseñado para funcionar en condiciones climáticas difíciles y está equipado con la tecnología 'Freezer Shield' que garantiza que los alimentos congelados en el refrigerador no se descongelarán incluso si la temperatura ambiente desciende por debajo de -15 °C. Así, podrá instalar su electrodoméstico

en una estancia sin calefacción sin tener que preocuparse de que los alimentos congelados del congelador se estropeen. Cuando la temperatura ambiente vuelva a la normalidad, podrá seguir utilizando el electrodoméstico como de costumbre.

### 3.6 Accesorios

**Las descripciones visuales y textuales proporcionadas en la sección de accesorios pueden variar en función del modelo de aparato que haya adquirido.**

#### 3.6.1 Cubitera (En algunos modelos)

- Llène de agua la cubitera y colóquela en el congelador.
- Cuando el agua se haya congelado totalmente, puede doblar la cubitera para sacar los cubitos de hielo.

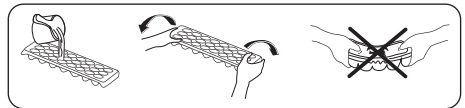

#### 3.6.2 Compartimento de almacenamiento de rodillos

Puede ajustar y utilizar este compartimento para 2 funciones distintas.

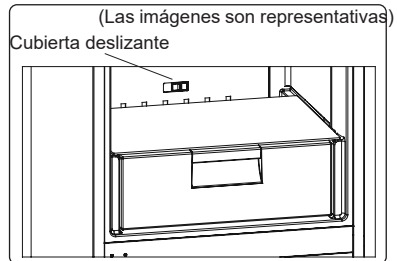

Al recibir el frigorífico, la cubierta se muestra en la posición abierta. El volumen y el consumo energético especificados para este aparato se definen teniendo en cuenta la opción de Enfriador del producto.

#### Uso como compartimento de 0 °C:

Si quiere usar este compartimento como un compartimento de 0 °C, debe abrirse la cubierta deslizante (indicada en la figura).

**Uso como compartimento para fruta y verdura:**



Si quiere usar este compartimento como un cajón para fruta y verdura, debe cerrarse la cubierta deslizante (indicada en la figura).

 Mientras este compartimento se use como un compartimento de 0 °C, guardar alimentos en el enfriador en lugar de en los compartimentos del refrigerador o del congelador, permite a los alimentos conservar su buen aspecto, frescura y sabor durante más tiempo. Cuando se ensucie la bandeja del enfriador, sáquela y lávela con agua. El agua se congela a 0 °C, pero los alimentos con sal o azúcar necesitan temperaturas más bajas para congelarse. El enfriador se puede usar para guardar alimentos como pescado crudo, alimentos ligeramente confitados, arroz, etc.

 Extraiga el estante del enfriador tirando de él hacia usted. La cubierta se abrirá automáticamente.

**No coloque los alimentos que quiera congelar ni cubiteras (para hacer cubitos de hielo) en este compartimento.**

### 3.6.3 Fresh Dial (Dial de frescura) (En algunos modelos)

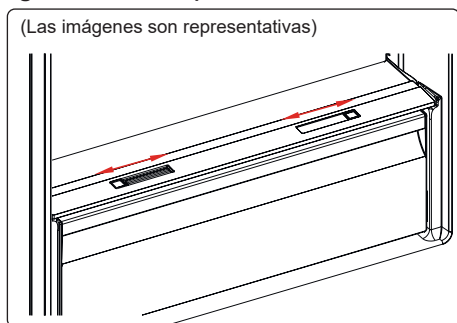

o bien

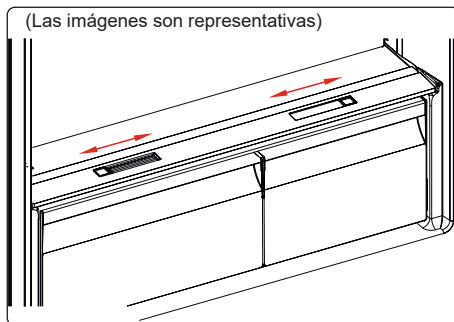

Si el cajón para fruta y verdura está lleno, el indicador de frescura ubicado en la parte frontal del cajón debe dejarse abierto. De este modo se controla el aire y la humedad que hay dentro del cajón para aumentar la vida de los alimentos que haya en su interior.

El indicador, que se encuentra tras el estante, debe abrirse si se detecta condensación en el estante de cristal.

### 3.6.4 Estante de puerta regulable (En algunos modelos)

El estante de puerta regulable ofrece seis alturas diferentes para crear las áreas de almacenamiento que necesite.

Para cambiar la posición del estante de puerta regulable:

Agarre la parte inferior del estante y extraiga los botones del lado del estante de la puerta en la dirección que indica la flecha. (Fig.1)

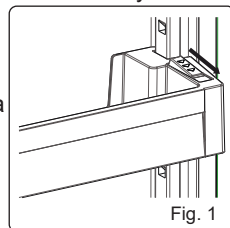

Fig. 1

Coloque el estante de la puerta a la altura que necesite moviéndolo hacia arriba y hacia abajo. Después de colocar el estante de la puerta en la posición que quiera, suelte los botones del lado del estante de la puerta (fig.2).

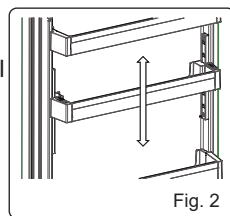

Fig. 2

Antes de soltar el estante de la puerta, muévelo hacia abajo y asegúrese de que esté fijo el estante de la puerta.



**Nota:** Si antes de mover el estante de la puerta, está cargado, debe agarrarlo por debajo. De lo contrario, el estante de la puerta podría salirse de los rieles debido al peso. Esto podría causar daños tanto en el estante de la puerta como en los rieles.

### 3.6.5 Estante de Cristal Ajustable (En algunos modelos)

El mecanismo del estante de cristal ajustable proporciona un mayor espacio de almacenamiento con un simple movimiento. Para retraer el estante de cristal, empújelo.

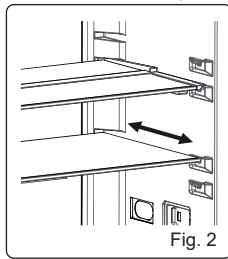
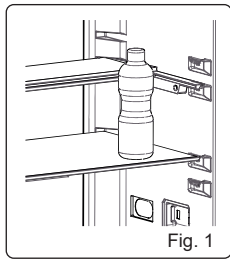

Podrá colocar los alimentos como desee en el espacio adicional resultante. Para volver a poner el estante en la posición original, tire de él hacia usted.

## 4 ALMACENAMIENTO DE ALIMENTO

### 4.1 Compartimento de refrigerador

En condiciones de funcionamiento normales, establezca la temperatura del compartimento del refrigerador en +4 o +6 °C.

- Para reducir la humedad y evitar la subsiguiente formación de escarcha, guarde los líquidos en recipientes herméticos en el refrigerador. La escarcha tiende a acumularse en las partes más frías del líquido que se evapora y con el tiempo deberá descongelarse el aparato con una mayor asiduidad.
- Tape los platos cocinados cuando los coloque en el frigorífico. No coloque los alimentos calientes en el frigorífico. Colóquelos cuando estén fríos, de lo

contrario la temperatura/humedad dentro del frigorífico aumentará, reduciendo la eficiencia del mismo.

- Asegúrese de que no haya ningún elemento en contacto directo con la pared trasera del aparato, ya que se formará escarcha y el embalaje se pegará a ella. No abra la puerta del refrigerador con frecuencia.
- Recomendamos envolver el pescado limpio y la carne de manera holgada y guardarlos en el estante de cristal que está justo encima del compartimento para verduras, donde se encuentra el refrigerador de aire, ya que ofrece las mejores condiciones de almacenamiento.
- Almacene las frutas y verduras sueltas en los cajones para fruta y verdura.
- Al almacenar por separado las frutas y las verduras, se impide que los vegetales sensibles al etileno (verduras de hoja verde, brócoli, zanahoria, etc.) se vean afectados por las frutas que liberan gas etileno (plátanos, melocotones, albaricoques, etc.).
- No coloque vegetales húmedos en el refrigerador.
- El tiempo de conservación de los alimentos depende de la calidad inicial del alimento y de si este disfrutó de un ciclo ininterrumpido de refrigeración antes de meterse en el refrigerador.
- El agua que sale de la carne podría contaminar otros productos que haya en el refrigerador. Debe envasar los productos de carne y limpiar el líquido que se haya derramado en los estantes.
- No coloque alimentos en frente del conducto de aireación.
- Consuma los alimentos envasados antes de la fecha de caducidad recomendada.

Evite que los alimentos entren en contacto con el sensor de temperatura que se encuentra en el compartimento del frigorífico. Para mantener la temperatura óptima de conservación en el compartimento del frigorífico, los alimentos no deben entrar en contacto con el sensor.

- Para condiciones de uso normales, bastará con ajustar la temperatura de su refrigerador a +4 °C.
- La temperatura del compartimento del frigorífico debe estar en el rango de 0 a 8 °C, los alimentos frescos por debajo de 0 °C se congelan y se pudren, la carga bacteriana aumenta por encima de 8 °C, y se estropean.
- No coloque comida caliente en el refrigerador, espere a que se enfríe. Los alimentos calientes aumentan el grado de su refrigerador y causan intoxicación alimentaria, así como el deterioro innecesario de la comida.
- La carne, el pescado, etc. deben almacenarse en el compartimento de refrigeración de la comida, y el compartimento de las verduras es preferible para las verduras. (si está disponible)
- Para evitar la contaminación cruzada, los productos cárnicos y las frutas y verduras no se deben almacenar juntos.
- Los alimentos deben colocarse en recipientes cerrados o cubiertos para evitar la humedad y los olores.

La siguiente tabla le servirá de referencia rápida para determinar la manera más eficaz de almacenar en el refrigerador los principales grupos de alimentos.

Alimento	Tiempo máximo de conservación	Cómo y dónde almacenarlos
<b>Vegetales y frutas</b>	1 semana	Cajón para vegetales
<b>Carne y pescado</b>	2-3 días	Envolver en bolsas o film de plástico o guardar en un recipiente para carne y colocar en el estante de cristal.
<b>Queso fresco</b>	3-4 días	En su estante de puerta
<b>Mantequilla y margarina</b>	1 semana	En su estante de puerta

Alimento	Tiempo máximo de conservación	Cómo y dónde almacenarlos
<b>Productos embotellados, como leche y yogur</b>	Hasta la fecha de caducidad recomendada por el productor	En su estante de puerta
<b>Huevos</b>	1 mes	En el estante para huevos
<b>Alimentos cocinados</b>	2 días	En cualquier estante

#### NOTA:



No debe guardar patatas, cebollas y ajo en el frigorífico.

#### 4.2 Compartimento del congelador

- El congelador se utiliza para almacenar alimentos congelados, congelar alimentos frescos y hacer cubitos de hielo.
- Los alimentos en forma líquida deben congelarse en vasos de plástico y los demás alimentos deben congelarse en folios o bolsas de plástico. Para congelar alimentos frescos, envolver y sellar los alimentos frescos adecuadamente, es decir, el envase debe ser hermético y no debe tener filtraciones. Son ideales las bolsas especiales para congeladores, las bolsas de polietileno con papel de aluminio y los recipientes de plástico.
- No almacene alimentos frescos junto a alimentos congelados, ya que estos podrían descongelarse.
- Antes de congelar alimentos frescos, divídalos en porciones que se puedan consumir de una sentada.
- Los alimentos descongelados deben consumirse en un corto periodo de tiempo.
- A la hora de almacenar alimentos, siga las instrucciones proporcionadas por el fabricante en el envase del alimento. Si un alimento no proporciona información en su envase, no debe almacenarse más de 3 meses tras la fecha de compra.
- Al comprar alimentos congelados, asegúrese de que se hayan almacenado

en condiciones adecuadas y que no se haya dañado el envase.

- Los alimentos congelados deben transportarse en contenedores adecuados y colocarse en el congelador lo antes posible.
- No compre alimentos congelados si el envase presenta indicios de humedad o está hinchado de forma anómala. Puede que se haya almacenado a una temperatura inadecuada y que el contenido se haya deteriorado.
- El tiempo de conservación de los alimentos congelados depende de la temperatura ambiental, la temperatura seleccionada en el termostato, la frecuencia con la que se abre la puerta, el tipo de alimento y el tiempo transcurrido para transportar el producto desde la tienda hasta el domicilio. Siga en todo momento las instrucciones impresas en el envase y no supere nunca el tiempo de conservación indicado.
- Si mantiene la puerta del congelador abierta durante mucho tiempo o se la deja así, se producirá escarcha en el subsuelo del congelador. Así se puede obstruir la ventilación. Para

evitarlo, desenchufe el aparato hasta descongelarlo. Después, podrá limpiarlo.

- El volumen declarado en la etiqueta es el equivalente al espacio utilizado sin cestas, cajones ni tapas.
- No vuelva a congelar los alimentos una vez que ya estén descongelados. Puede suponer un peligro sanitario, ya que puede causar intoxicación.

**NOTA:** Si intenta abrir la puerta del congelador justo después de haberla cerrado, verá que cuesta abrirla. Es normal. Una vez que se haya alcanzado el equilibrio, la puerta se abrirá con facilidad.

- Use el estante de congelación rápida para congelar alimentos cocinados por usted (y cualquier otro alimento que necesite congelarse rápidamente) con mayor rapidez gracias al mayor poder de congelación del estante de congelación. El estante de congelación rápida es el cajón inferior del compartimento congelador.

 La siguiente tabla le servirá de referencia rápida para determinar la manera más eficaz de almacenar los principales grupos de alimentos en el congelador.

Carne y pescado	Preparación	Tiempo máximo de conservación (meses)
Bistec	Envolver en film.	6 - 8
Carne de cordero	Envolver en film.	6 - 8
Ternera asada	Envolver en film.	6 - 8
Tacos de ternera	En trozos pequeños.	6 - 8
Tacos de cordero	En trozos.	4 - 8
Carne picada	En un envase sin especias.	1 - 3
Menudillos (piezas)	En trozos.	1 - 3
Salami/salchichas de Bolonia	Se deben guardar en un paquete aunque tengan piel.	
Pollo y pavo	Envolver en film.	4 - 6
Ganso y pato	Envolver en film.	4 - 6
Ciervo, conejo y jabalí	En porciones de 2,5 kg o en filetes.	6 - 8

Carne y pescado	Preparación	Tiempo máximo de conservación (meses)
Pescados de agua dulce (salmón, carpa, siluro)	Tras limpiar las entrañas y escamas del pescado, lávelo y séquelo. Si fuese necesario, quítele la cola y la cabeza.	2
Pescados magros (lubina, rodaballo, lenguado)		4
Pescados grasos (atún, verdel, anjova, anchoa)		2 - 4
Mariscos	Limpios y en una bolsa.	4 - 6
Caviar	En su envase o en un contenedor de aluminio o de plástico.	2 - 3
Caracoles	En agua salada o en un contenedor de aluminio o de plástico.	3
 <b>NOTA:</b> La carne descongelada se debe cocinar como si fuese carne fresca. Si no se cocina la carne tras haberla descongelado, no debe volver a congelarse.		

Vegetales y frutas	Preparación	Tiempo máximo de conservación (meses)
Habichuelas y alubias	Lavar, cortar en trozos pequeños y hervir en agua.	10 - 13
Alubias	Pelar, lavar y hervir en agua.	12
Repollo	Limpiar y hervir en agua.	6 - 8
Zanahoria	Limpiar, cortar en rodajas y hervir en agua.	12
Pimienta	Cortar el tallo, cortar en dos trozos, quitar el corazón y hervir en agua.	8 - 10
Espinacas	Lavar y hervir en agua.	6 - 9
Coliflor	Quitar las hojas, cortar en pedazos el corazón y dejar en agua con un poco de jugo de limón durante un rato.	10 - 12
Berenjena	Cortar en trozos de 2 cm tras lavar.	10 - 12
Maíz	Limpiar y envasar con su tallo o como maíz tierno.	12
Manzanas y peras	Pelar y cortar en rodajas.	8 - 10

Vegetales y frutas	Preparación	Tiempo máximo de conservación (meses)
Albaricoques y melocotones	Cortar en dos trozos y quitar la pepita o hueso.	4 - 6
Fresas y moras	Lavar y pelar.	8 - 12
Frutas cocinadas	Añadir un 10 % de azúcar al contenedor.	12
Ciruelas, cerezas y bayas agrias	Lavar y pelar los tallos.	8 - 12

	Tiempo máximo de conservación (meses)	Tiempo de descongelación a temperatura ambiental (horas)	Tiempo de descongelación en horno (minutos)
Pan	4 - 6	2 - 3	4-5 (220-225 °C)
Galletas	3 - 6	1 - 1,5	5-8 (190-200 °C)
Pastelitos	1 - 3	2 - 3	5-10 (200-225 °C)
Pastel	1 - 1,5	3 - 4	5-8 (190-200 °C)
Masa de hojaldre	2 - 3	1 - 1,5	5-8 (190-200 °C)
Pizza	2 - 3	2 - 4	15-20 (200 °C)

Productos lácteos	Preparación	Tiempo máximo de conservación (meses)	Condiciones de almacenamiento
Leche envasada (homogeneizada)	En su propio envase.	2 - 3	Leche pura: en su propio envase.
Queso (salvo el queso blanco)	En lonchas.	6 - 8	El envase original se puede utilizar para un almacenamiento de corta duración. Para períodos más largos, mantener envuelto en film.
Mantequilla y margarina	En su envase.	6	

## 5 LIMPIEZA Y MANTENIMIENTO

 Antes de realizar tareas de limpieza, desconecte la unidad del suministro eléctrico.

 No lave el aparato vertiendo agua sobre él.

 No utilice jabones, detergentes ni productos abrasivos para limpiar el aparato. Después de haberlo lavado, enjuáguelo con agua limpia y séquelo con cuidado. Cuando haya terminado de limpiarlo, vuelva a conectar el enchufe a la red eléctrica con las manos secas.

- Asegúrese de que no entre agua en el receptáculo de las luces ni otros componentes eléctricos.
- El aparato debe limpiarse periódicamente con una solución de agua tibia y bicarbonato sódico.
- Limpie los accesorios por separado, a mano y con agua y jabón. No lave los accesorios en el lavavajillas.
- Limpie el condensador con un cepillo al menos dos veces al año. Esto le ayudará a ahorrar en electricidad y a mejorar la productividad.



**Durante las tareas de limpieza debe desconectarse el aparato de la red eléctrica.**

### 5.1 Descongelación

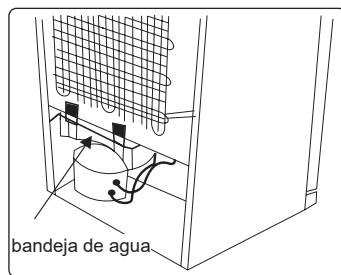

- Este aparato se descongela automáticamente. El agua resultante de la descongelación pasa por el canal de recogida de agua, entra en la bandeja de agua que se encuentra detrás del refrigerador y ahí se evapora.
- Asegúrese de haber desconectado el enchufe del aparato antes de limpiar la bandeja de agua.
- Retire la bandeja de agua de su posición quitando los tornillos (si los tiene). Límpielo con agua y jabón a intervalos

específicos. De este modo se evitará que se generen olores.

### Cambio de las luces LED

Para reemplazar cualquiera de los LEDS, por favor comuníquese con el Centro de Servicio Autorizado más cercano.

 **Nota:** La cantidad y ubicación de las tiras LED puede variar en función del modelo.

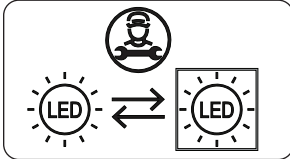

### Si el producto está equipado con una lámpara LED

Este producto contiene una fuente de luz de clase de eficiencia energética <E>.

### Si el producto está equipado con tiras de LED o tarjetas de LED

Este producto contiene una fuente de luz de clase de eficiencia energética <F>.

## 6 TRANSPORTE Y REUBICACIÓN

### 6.1 Transporte y reubicación

- El embalaje original y la espuma se pueden conservar para volver a transportar el aparato (opcional).
- Sujete el aparato con un embalaje grueso, bandas o cuerdas fuertes y siga las instrucciones de transporte que se suministran en el embalaje.
- Cuando vaya a reubicar o transportar el aparato, quite todas las piezas móviles o fíjelas al aparato protegiéndolas con bandas de los golpes.

 El aparato debe transportarse siempre en posición vertical.

### 6.2 Reinstalación de la puerta

- No se puede cambiar la dirección en la que se abre la puerta si los tiradores están instalados en la superficie frontal de la puerta del aparato.
- Se puede cambiar la dirección en la que se abre la puerta en aquellos modelos que no tienen tiradores.
- Si se puede cambiar la dirección en la que se abre la puerta de su aparato, póngase en contacto con el Centro de servicio autorizado más cercano para hacerlo.

## 7 ANTES DE LLAMAR AL SERVICIO DE POSVENTA

### Errores

El aparato le indicará si hay algún problema o si la temperatura del congelador o del refrigerador está a un nivel inadecuado. Los códigos de advertencia se muestran en los indicadores del refrigerador y del congelador.

TIPO DE ERROR	SIGNIFICADO	POR QUÉ	QUÉ HACER
E01	Advertencia del sensor		Llame al servicio técnico lo antes posible.
E02	Advertencia del sensor		Llame al servicio técnico lo antes posible.
E03	Advertencia del sensor		Llame al servicio técnico lo antes posible.
E06	Advertencia del sensor		Llame al servicio técnico lo antes posible.
E07	Advertencia del sensor		Llame al servicio técnico lo antes posible.

TIPO DE ERROR	SIGNIFICADO	POR QUÉ	QUÉ HACER
E08	Advertencia "Low voltage" (Voltaje bajo).	Esta advertencia se muestra si el suministro eléctrico proporciona un voltaje inferior a 170 V.	<ul style="list-style-type: none"> <li>- Esto no es un fallo del dispositivo, este error ayuda a evitar daños en el compresor.</li> <li>- La tensión necesita volver a aumentarse a los niveles necesarios</li> </ul> <p>Si persiste esta advertencia, póngase en contacto con los técnicos autorizados.</p>
E09	El compartimento congelador no está lo suficientemente frío	Es probable que suceda después de un fallo de potencia durante mucho tiempo.	<ol style="list-style-type: none"> <li>1. Ajuste la temperatura del congelador a un valor más frío o establezca el modo de Supercongelación. Esto debería eliminar el código de error una vez alcanzada la temperatura necesaria. Mantenga las puertas cerradas para mejorar el tiempo transcurrido para alcanzar la temperatura correcta.</li> <li>2. Retire cualquier producto que se haya derretido/ descongelado durante este error. Pueden usarse en un corto periodo de tiempo.</li> <li>3. No añada ningún producto fresco al compartimento del congelador hasta que se haya alcanzado la temperatura correcta y no siga el error.</li> </ol> <p>Si persiste esta advertencia, póngase en contacto con los técnicos autorizados.</p>

TIPO DE ERROR	SIGNIFICADO	POR QUÉ	QUÉ HACER
E10	El compartimento del frigorífico no está lo suficientemente frío	<p><b>Es probable que suceda después:</b></p> <ul style="list-style-type: none"> <li>- Un fallo de potencia durante mucho tiempo.</li> <li>- Se ha dejado comida caliente en el frigorífico.</li> </ul>	<ol style="list-style-type: none"> <li>1. Ajuste la temperatura del frigorífico a un valor más frío o establezca el modo de Superfrío. Esto debería eliminar el código de error una vez alcanzada la temperatura necesaria. Mantenga las puertas cerradas para mejorar el tiempo transcurrido para alcanzar la temperatura correcta.</li> <li>2. Vacíe la ubicación situada en la zona delantera de los orificios de los canales de los conductos de aire y evite poner alimentos cerca del sensor.</li> </ol> <p>Si persiste esta advertencia, póngase en contacto con los técnicos autorizados.</p>



TIPO DE ERROR	SIGNIFICADO	POR QUÉ	QUÉ HACER
E11	El compartimiento frigorífico está demasiado frío	Various	<ol style="list-style-type: none"> <li>1. Compruebe si está activado el modo de Superfrío.</li> <li>2. Reduzca la temperatura del compartimiento del frigorífico</li> <li>3. Compruebe que las rendijas de ventilación estén despejadas y no obstruidas</li> </ol> <p>Si persiste esta advertencia, póngase en contacto con los técnicos autorizados.</p>

Si su **aparato** no funciona adecuadamente, puede que haya un problema menor. Compruebe lo siguiente.

### Su aparato no funciona

#### Compruebe lo siguiente:

- Compruebe lo siguiente:
- ¿Ha enchufado la clavija correctamente en la toma?
- ¿Se ha fundido el fusible del enchufe del aparato o el fusible del cuadro de luz?
- La toma eléctrica está defectuosa. Para comprobarlo, enchufe el refrigerador en otra toma que está seguro que funciona.

### El aparato no funciona bien

#### Compruebe lo siguiente:

- El aparato está sobrecargado.
- Las puertas están bien cerradas.
- Hay polvo en el condensador.
- Hay suficiente espacio cerca de las paredes trasera y laterales.

### Su aparato hace ruido

#### Ruidos normales

#### Se produce un ruido de crujido:

- Durante la descongelación automática.
- Cuando el aparato se enfría o calienta (debido a la expansión del material del aparato).

**Ruido de chasquido:** Cuando el termostato enciende o apaga el compresor.

**Ruido de motor:** Indica que el compresor está funcionando con normalidad. El compresor puede hacer más ruido durante un breve período de tiempo cuando se activa por primera vez.

### Ruido de burbujas y salpicaduras:

Se produce como consecuencia del flujo de refrigerante por los tubos del sistema.

**Ruido de flujo de agua:** Se produce por el agua que fluye hacia el contenedor de evaporación. Este ruido es normal durante el proceso de descongelación.

**Ruido de aire circulando:** En algunos modelos se produce durante el funcionamiento normal del sistema debido a la circulación del aire.

### Los bordes del aparato que están en contacto con la junta de la puerta están calientes.

En especial durante el verano (clima cálido), las superficies que están en contacto con la junta de la puerta pueden calentarse durante el funcionamiento del compresor. Es normal.

### Se acumula humedad en el interior del aparato

#### Compruebe lo siguiente:

- Los alimentos están debidamente envasados. Los contenedores deben estar secos antes de colocarse en el **aparato**.
- Las puertas del **aparato** se abren con frecuencia. Cada vez que se abren las puertas del **aparato**, entra la humedad de la habitación. La humedad aumenta a un mayor ritmo si las puertas se abren con frecuencia, en especial si la humedad de la habitación es elevada.

### La puerta no se abre o cierra bien

#### Compruebe lo siguiente:

- Hay algún alimento o envase que impida

que la puerta se cierre del todo.

- Las juntas de estanqueidad de las puertas están rotas o estropeadas.
- El **aparato** está nivelado.

El compresor puede funcionar de forma ruidosa o el ruido del compresor/refrigerador puede aumentar en algunos modelos durante el funcionamiento en algunas condiciones como cuando se enchufa el producto por primera vez, dependiendo del cambio de la temperatura ambiente o del cambio de uso. Esto es normal; cuando el frigorífico alcanza la temperatura deseada, el ruido disminuye automáticamente.

### Recomendaciones

- Durante los cortes del suministro eléctrico apague el aparato para impedir que se dañe el compresor. Una vez que se restaure el suministro, espere entre 5 minutos para volver a enchufar el aparato.
- Desenchufe el aparato si no lo va a utilizar durante mucho tiempo (por ejemplo, durante las vacaciones de verano). Limpie el aparato de acuerdo con el capítulo dedicado a la limpieza y deje la puerta abierta para evitar humedad y olores.
- Si tras seguir las instrucciones proporcionadas anteriormente sigue habiendo algún problema, póngase en contacto con el centro de servicio autorizado más cercano.
- El aparato que ha comprado solo está diseñado para uso doméstico. No es adecuado para uso comercial o común. Queremos destacar que si el usuario utiliza el aparato de alguna manera que se incumplan estas indicaciones, ni el fabricante ni el distribuidor serán responsables de ninguna reparación ni avería dentro del período de garantía.

## 8 CONSEJOS PARA AHORRAR ELECTRICIDAD

1. Instale el aparato en una habitación fresca y bien ventilada, donde no reciba

la luz directa del sol y no esté cerca de una fuente de calor (como un radiador o un horno).

2. De lo contrario, debería utilizarse una placa aislante. Deje que los alimentos y las bebidas calientes se enfríen antes de colocarlos en el aparato.
3. Coloque los alimentos que se hayan descongelado en el compartimento del refrigerador, si lo hubiere. La baja temperatura del alimento que se está descongelando ayudará a refrigerar el compartimento del refrigerador. De este modo se reduce el consumo eléctrico. Descongelar alimentos fuera del aparato supone un desperdicio de electricidad.
4. Las bebidas u otro tipo de líquidos deben taparse cuando se coloquen dentro del aparato. Si no se tapan, aumentará la humedad en el interior del aparato, lo que hará que el aparato consuma más electricidad. Mantener tapadas las bebidas y otros líquidos ayuda a conservar su aroma y sabor.
5. Evite dejar las puertas abiertas durante mucho tiempo así como abrirlas muy a menudo, ya que de lo contrario, entrará aire caliente en el aparato y hará que el compresor tenga que trabajar a menudo de manera innecesaria.
6. Mantenga cerradas las cubiertas de los distintos compartimentos de temperatura (como el cajón para fruta y verdura y el enfriador, si lo hubiere).
7. La junta de estanqueidad de la puerta debe estar limpia y flexible. Cambie las juntas de estanqueidad si están gastadas.

## 9 DATOS TÉCNICOS

La información técnica se encuentra en la placa de datos técnicos en el lado interior izquierdo del aparato y en la etiqueta de energía.

El código QR de la etiqueta energética suministrada con el aparato proporciona un enlace web a la información relacionada con el rendimiento del aparato en la base

de datos de EU EPREL.

Guarde la etiqueta de energía como referencia junto con el manual de usuario y todos los demás documentos que se proporcionan con este aparato.

También puede encontrar la misma información en EPREL utilizando el enlace <https://eprel.ec.europa.eu> y el nombre del modelo y el número de producto que se encuentra en la placa de características del aparato.

## **10 INFORMACIÓN PARA LOS INSTITUTOS DE PRUEBAS**

La instalación y la preparación del electrodoméstico para cualquier verificación de Diseño Ecológico deberá cumplir con la norma EN 62552. Los requisitos de ventilación, las dimensiones de las cavidades y las distancias mínimas de la parte trasera se indicarán en este Manual de usuario en la PARTE 2. Póngase en contacto con el fabricante para cualquier otra información, incluyendo los planos de carga.

## **11 INFORMACIÓN PARA EL USUARIO**

Utilice siempre recambios originales. Cuando comunique con nuestro Centro de Servicio Autorizado, asegúrese de tener los siguientes datos: Modelo, Número de serie e Índice de servicio.

La información puede encontrarla en la placa de características. Sujeto a cambios sin previo aviso.





Los recambios originales de algunos componentes específicos están disponibles solamente durante los 7-10 primeros años desde la puesta en el mercado de la última unidad del modelo.

Visite nuestro sitio web:  
<https://daewooelectronics.com/>

### Obrigado por escolher este produto.

Este Manual de Utilizador contém informações de segurança e instruções importantes relativamente ao manuseamento e manutenção do seu eletrodoméstico.

Por favor, despenda algum tempo a ler este Manual de Utilizador antes de utilizar o seu eletrodoméstico e guarde-o para referência futura.

Ícone	Tipo	Significado
	NOTA	Risco de lesão grave ou morte
	RISCO DE CHOQUE ELÉTRICO	Risco de tensão perigosa
	INCÊNDIO	Aviso; Risco de incêndio/materiais inflamáveis
	PRECAUÇÃO	Risco de danos materiais ou lesão
	IMPORTANTE / AVISO	Manusear corretamente o sistema

# ÍNDICE

<b>1 INSTRUÇÕES DE SEGURANÇA</b> .....	<b>30</b>
1.1 Avisos Gerais de Segurança .....	30
1.2 Avisos de instalação .....	35
1.3 Durante a Utilização .....	36
<b>2 DESCRIÇÃO DO ELETRODOMÉSTICO</b> .....	<b>37</b>
2.1 Dimensões.....	38
<b>3 UTILIZAR O ELETRODOMÉSTICO</b> .....	<b>39</b>
3.1 Informações sobre a Tecnologia de Refrigeração de Nova Geração .....	39
3.2 Visor e painel de controlo .....	39
3.3 Funcionamento do seu congelador/frigorífico .....	39
3.3.1 Modo de congelação rápida .....	39
3.3.2 Modo de refrigeração rápida .....	40
3.3.3 Modo de Economia.....	40
3.3.4 Modo de férias.....	41
3.3.5 Modo de Bebida Fria .....	41
3.4 Definições de Temperatura.....	41
3.4.1 Definições de temperatura do congelador.....	41
3.4.2 Definições de Temperatura do Refrigerador.....	42
3.4.3 Função de Alarme de Porta Aberta .....	42
3.5 Avisos de Configurações de Temperatura.....	42
3.6 Acessórios .....	43
3.6.1 Recipiente do gelo ( <i>Em alguns modelos</i> ) .....	<b>43</b>
3.6.2 Caixa de Armazenamento de Rolo.....	43
3.6.3 O botão de frescos ( <i>em alguns modelos</i> ) .....	<b>44</b>
3.6.4 Prateleira de porta ajustável ( <i>Em alguns modelos</i> ) .....	<b>44</b>
3.6.5 Prateleira de vidro ajustável ( <i>Em alguns modelos</i> ).....	<b>44</b>
<b>4 ARMAZENAMENTO DE ALIMENTOS</b> .....	<b>45</b>
4.1 Compartimento do Frigorífico .....	45
4.2 Compartimento do Congelador .....	46
<b>5 LIMPEZA E MANUTENÇÃO</b> .....	<b>49</b>
5.1 Descongelação.....	49
<b>6 ENVIO E REPOSICIONAMENTO</b> .....	<b>50</b>
6.1 Transportar e alterar o posicionamento.....	50
6.2 Reposicionar a Porta .....	50
<b>7 ANTES DE CONTACTAR O SERVIÇO PÓS-VENDAS</b> .....	<b>50</b>
<b>8 DICAS PARA POUPAR ENERGIA</b> .....	<b>53</b>
<b>9 DADOS TÉCNICOS</b> .....	<b>53</b>
<b>10 INFORMAÇÃO PARA TESTES</b> .....	<b>54</b>
<b>11 SERVIÇO E ASSISTÊNCIA AO CONSUMIDOR</b> .....	<b>54</b>

# 1 INSTRUÇÕES DE SEGURANÇA

## 1.1 Avisos Gerais de Segurança

**Leia este manual cuidadosamente.**

**⚠️ NOTA:** Mantenha as aberturas de ventilação, no revestimento do eletrodoméstico ou na estrutura embutida, livres de obstruções.

**⚠️ NOTA:** Não utilize dispositivos mecânicos ou outros meios para acelerar o processo de descongelamento que não os recomendados pelo fabricante.

**⚠️ NOTA:** Não utilize eletrodomésticos elétricos dentro dos compartimentos de armazenamento de alimentos do eletrodoméstico a menos que tal seja recomendado pelo fabricante.

**⚠️ NOTA:** Não danifique o circuito de refrigeração.

**⚠️ NOTA:** Quando posicionar o aparelho, certifique-se de que o cabo de alimentação não está preso ou danificado.

**⚠️ NOTA:** Não coloque várias tomadas portáteis ou fontes de alimentação portáteis na parte traseira do aparelho.

**⚠️ NOTA:** De modo a evitar quaisquer perigos resultantes da instabilidade do eletrodoméstico, o mesmo deverá ser fixado de acordo com as instruções.

**⚠️** Se o seu eletrodoméstico utilizar R600a como refrigerante (estas informações serão fornecidas na identificação do congelador) deverá tomar cuidado

durante o transporte e instalação para evitar que elementos do congelador fiquem danificados. O R600a é amigo do ambiente e um gás natural, no entanto, explosivo. Na eventualidade de uma fuga devido a danos dos elementos do congelador, afaste o seu frigorífico de chamas vivas ou fontes de calor e ventile, durante alguns minutos, a divisão onde se localiza o frigorífico.

- Enquanto transporta e posiciona o frigorífico, não danifique o circuito de gás do congelador.
- Não armazene substâncias explosivas, como por exemplo, latas de aerossóis com propulsor inflamável neste eletrodoméstico.
- O eletrodoméstico deverá ser utilizado em aplicações domésticas e residenciais, como por exemplo:
  - áreas de cozinha em lojas, escritórios e outros ambientes de trabalho.
  - quintas e por clientes em hotéis, motéis e outros tipos de ambientes residenciais.
  - ambientes tipo residencial;
  - aplicações de não retalho, catering e similares.
- Se a tomada não coincidir com a ficha do frigorífico, deverá ser substituída pelo fabricante, agente de serviço ou pessoa de qualificação similar de modo a evitar perigos.
- Uma tomada de ligação a terra especial foi conectada ao cabo elétrico do seu frigorífico. Esta

tomada deverá ser utilizada com uma tomada de ligação a terra especial de 16 amperes. Se não existir tomada na sua casa, por favor, instale uma com a ajuda de um electricista autorizado.

- Este eletrodoméstico pode ser utilizado por crianças a partir dos 8 anos de idade e superior e por pessoas (incluindo crianças) com capacidades mentais, sensoriais e físicas reduzidas ou com falta de experiência ou conhecimento a menos que tenham sido supervisionados ou tenham recebido instruções relativamente à utilização do eletrodoméstico de forma segura e que tenham entendido os perigos envolvidos. As crianças não devem brincar com o eletrodoméstico. A limpeza e a manutenção por parte do utilizador não deverão ser realizadas por crianças sem supervisão.
- Crianças com idades entre 3 e 8 anos podem encher e esvaziar eletrodomésticos de refrigeração. As crianças não devem efetuar a limpeza ou a manutenção do eletrodoméstico; crianças muito pequenas (0–3 anos) não devem utilizar os eletrodomésticos; crianças pequenas (3–8 anos) apenas podem utilizar os eletrodomésticos de forma segura sob supervisão constante; crianças mais velhas (8–14 anos) e pessoas vulneráveis podem utilizar os eletrodomésticos de forma segura após terem sido supervisionadas ou recebido as instruções adequadas relativamente à utilização do eletrodoméstico. As pessoas muito vulneráveis



apenas podem utilizar os eletrodomésticos em segurança sob supervisão constante.

- Se o cabo elétrico estiver danificado, deverá ser substituído pelo fabricante, agente de serviço ou pessoa qualificada similar de modo a evitar perigos.
- Este eletrodoméstico não tem como objetivo ser utilizado em altitudes que excedam 2000 m.

**De forma a evitar que os alimentos fiquem contaminados, respeite as instruções que se seguem:**

- Manter a porta aberta durante longos períodos de tempo pode causar um aumento significativo da temperatura nos compartimentos do eletrodoméstico.
- Efetue uma limpeza regular das superfícies que entrem em contacto com qualquer alimento e dos sistemas de drenagem acessíveis.
- Armazene carne e peixe crus em recipientes adequados dentro do frigorífico, de forma que não entrem em contacto com os outros alimentos ou que não vertam para cima dos mesmos.
- Os compartimentos de duas estrelas para alimentos congelados são adequados para armazenar alimentos pré-congelados, para armazenar ou fazer gelado e cubos de gelo.
- Os compartimentos de uma, duas e três estrelas não são adequados para congelar alimentos frescos.

- Se o frigorífico ficar vazio durante longos períodos de tempo, este deve ser desligado, descongelado, limpo e seco, sendo necessário deixar a porta aberta para evitar o aparecimento de bolor dentro do eletrodoméstico.

## 1.2 Avisos de instalação

Antes de utilizar o seu congelador- frigorífico pela primeira vez, tome atenção aos seguintes pontos:

- A tensão operativa do seu congelador- frigorífico é de 220-240 V a 50Hz.
- A tomada deverá ficar acessível após a instalação.
- O seu congelador- frigorífico poderá ter um odor quando for operado pela primeira vez. Isto é normal e o odor irá desaparecer quando o seu congelador- frigorífico começar a refrigerar.
- Antes de ligar o seu congelador- frigorífico, certifique-se de que as informações da placa de informação (tensão e carga conectada) coincidem com a alimentação de eletricidade principal. Se tiver dúvidas, consulte um electricista qualificado.
- Insira a ficha na tomada com uma conexão de terra eficiente. Se a tomada não tiver contacto de terra ou a ficha não coincidir, recomendamos que contacte um electricista qualificado para assistência.
- O eletrodoméstico deverá estar conectado com uma tomada com fusíveis instalados adequadamente. A tensão de alimentação (CA) e tensão no ponto operativo devem coincidir com os detalhes na placa de identificação do eletrodoméstico (a placa de identificação localiza-se na parte esquerda interior do eletrodoméstico).
- Não assumimos a responsabilidade por danos que ocorram devido à utilização de equipamento sem ligação a terra.
- Coloque o seu congelador- frigorífico num local em que não fique exposto à luz direta do sol.
- O seu congelador- frigorífico nunca deve ser utilizado no exterior ou ficar exposto à chuva.
- O seu eletrodoméstico deverá estar a, pelo menos, 50 cm de distância de fogões, fornos a gás e aquecedores, e a,

pelo menos, 5 cm de distância de fornos elétricos.

- Se o seu congelador- frigorífico for colocado perto de um congelador, deverão existir, pelo menos, 2 cm entre eles para evitar que se forme humidade na superfície exterior.
- Não cubra o eletrodoméstico ou o topo do congelador- frigorífico com um pano. Isto irá afetar o desempenho do congelador- frigorífico.
- É necessário um espaço de, pelo menos, 150 mm no topo do seu eletrodoméstico. Não coloque nada no topo do seu eletrodoméstico.
- Não coloque itens pesados sobre o eletrodoméstico.
- Limpe o eletrodoméstico adequadamente antes da utilização (consultar Limpeza e Manutenção).
- Antes de utilizar o seu congelador- frigorífico, limpe todas as partes com uma solução de água quente e uma colher de sopa de bicarbonato de sódio. Depois, enxague com água limpa e seque. Volte a colocar as partes no congelador- frigorífico após a limpeza.
- Utilize as pernas dianteiras ajustáveis para se certificar de que o eletrodoméstico está nivelado e estável. Pode ajustar as pernas rodando-as em qualquer direção. Isto deverá ser realizado antes de colocar alimentos no eletrodoméstico.
- Instale a guia plástica de distância no condensador (aletas pretas na parte traseira do eletrodoméstico) rodando-a 90° (conforme indicado na figura) para evitar que o condensador toque na parede.
- A distância entre o eletrodoméstico e a parede traseira deverá ser, no máximo, de 75 mm.

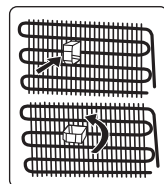

### 1.3 Durante a Utilização

- Não conecte o seu frigorífico congelador à alimentação elétrica principal utilizando uma extensão.
- Não utilize tomadas danificadas, desgastadas ou antigas.
- Não puxe, dobre ou danifique o cabo.
- Não use adaptador de ficha.
- Este eletrodoméstico foi criado para ser utilizado por adultos. Não deixe que crianças brinquem com o eletrodoméstico ou se pendurem na porta.
- Nunca toque na ficha/cabo elétrico com as mãos molhadas. Isto pode causar curto circuito ou choque elétrico.
- Não coloque garrafas de vidro ou latas no compartimento de gelo uma vez que rebentam quando o conteúdo congela.
- Não coloque material explosivo ou inflamável no seu frigorífico. Coloque bebidas com elevado conteúdo de álcool verticalmente no compartimento do frigorífico e certifique-se de que as partes superiores estão bem fechadas.
- Aquando da remoção de gelo do compartimento de gelo, não lhe toque. O gelo poderá causar queimaduras e/ou cortes.
- Não toque nos alimentos congelados com as mãos molhadas. Não coma gelado ou cubos de gelo imediatamente após os mesmos terem sido removidos do compartimento de gelo.
- Não volte a congelar alimentos descongelados. Isto poderá causar problemas de saúde como por exemplo, intoxicação alimentar.

#### **Frigoríficos antigos e que não funcionam**

- Se o seu frigorífico ou congelador antigo tiver um cadeado, quebre ou remova o cadeado antes de o eliminar, uma vez que crianças podem ficar presas dentro do mesmo e haver um acidente.
- Frigoríficos e congeladores antigos contêm material de isolamento e

refrigerante com CFC. Assim, tome cuidado para não danificar o ambiente quando eliminar o seu frigorífico antigo.

#### **Declaração de Conformidade CE**

Declaramos que os nossos produtos cumprem com as Diretivas, Decisões e Regulamentações Europeias e com os requisitos listados nos padrões referenciados.

#### **Eliminação do seu eletrodoméstico antigo**

O símbolo no produto ou na embalagem indica que este produto não poderá ser tratado como resíduo doméstico. Ao invés disso, deverá ser entregue no ponto de recolha adequado para a reciclagem de equipamento elétrico e eletrónico. Ao assegurar que este produto é eliminado corretamente, irá ajudar a evitar consequências potencialmente negativas para o ambiente e para a saúde humana que poderiam, de outra forma, ser causadas pelo manuseamento inadequado de resíduos deste produto. Para informações mais detalhadas sobre a reciclagem deste produto, por favor, contacte a secretaria da sua cidade, o seu serviço de eliminação de resíduos domésticos ou a loja onde adquiriu o produto.



#### **Embalagem e o Ambiente**

Os materiais de embalagem protegem a sua máquina contra danos que possam ocorrer durante o transporte. Os materiais de embalagem são ecologicamente corretos, pois são recicláveis. O uso de material reciclado reduz o consumo de matéria-prima e, por isso, reduz a produção de resíduos.



#### **Notas:**

- Por favor, leia o manual de instruções cuidadosamente antes de instalar e utilizar o seu eletrodoméstico. Não nos responsabilizamos por quaisquer danos incorridos devido a má utilização.
- Siga todas as instruções indicadas no seu eletrodoméstico e no manual de

instruções e guarde este manual num local seguro para resolver os problemas que possam ocorrer no futuro.

- Este eletrodoméstico é fabricado para ser utilizado em casa e só pode ser utilizado em ambientes domésticos e para os propósitos especificados. Não é adequado para utilização comercial ou comum. Tal utilização irá fazer com que a garantia do eletrodoméstico seja cancelada e a nossa empresa não se responsabilizará por perdas que possam ocorrer.
- Este eletrodoméstico foi fabricado para ser utilizado em casa e só serve para refrigerar/armazenar alimentos. Não é adequado para utilização comercial ou comum e/ou para armazenar substâncias que não alimentos. A nossa empresa não se responsabiliza pelas perdas incorridas em caso contrário.

## 2 DESCRIÇÃO DO ELETRODOMÉSTICO

Este eletrodoméstico não se destina a ser encastrado.

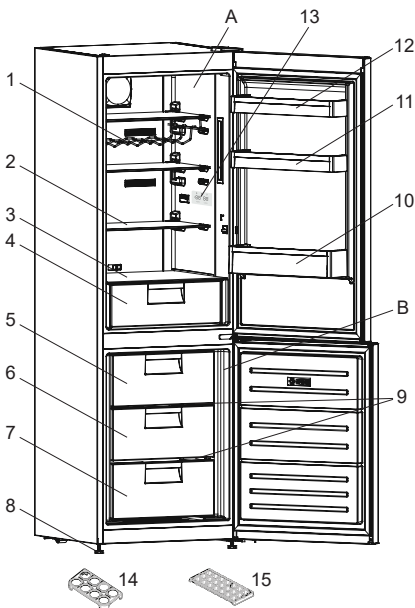

 Esta apresentação serve apenas

como informação sobre partes do eletrodoméstico. As partes poderão variar de acordo com o modelo de eletrodoméstico.

A) Compartimento do Frigorífico

B) Compartimento do congelador

- 1) Grade de vinho \*
- 2) Prateleiras do frigorífico
- 3) Tampa da caixa de armazenamento de rolo
- 4) Caixa de armazenamento de rolo
- 5) Gaveta superior do congelador
- 6) Gaveta meio do congelador
- 7) Gaveta inferior do congelador
- 8) Pés de nivelção
- 9) Prateleiras de vidro do congelador \*
- 10) Prateleira de garrafas
- 11) Prateleira ajustável da porta \* / Prateleira de porta
- 12) Prateleira de superior porta
- 13) Termóstato / Visor interior
- 14) Suporte de ovos
- 15) Bandeja da caixa de gelo

\* *Em alguns modelos*

### Notas gerais:

#### Compartimento de alimentos frescos (frigorífico):

A utilização eficiente da energia é garantida pela configuração, com as gavetas na parte inferior do eletrodoméstico e uma distribuição uniforme das prateleiras, e a posição dos compartimentos das portas não afeta o consumo energético.

#### Compartimento para congelados (congelador):

A utilização eficiente da energia é garantida pela configuração, com as gavetas e os compartimentos na posição de stock.

## 2.1 Dimensões

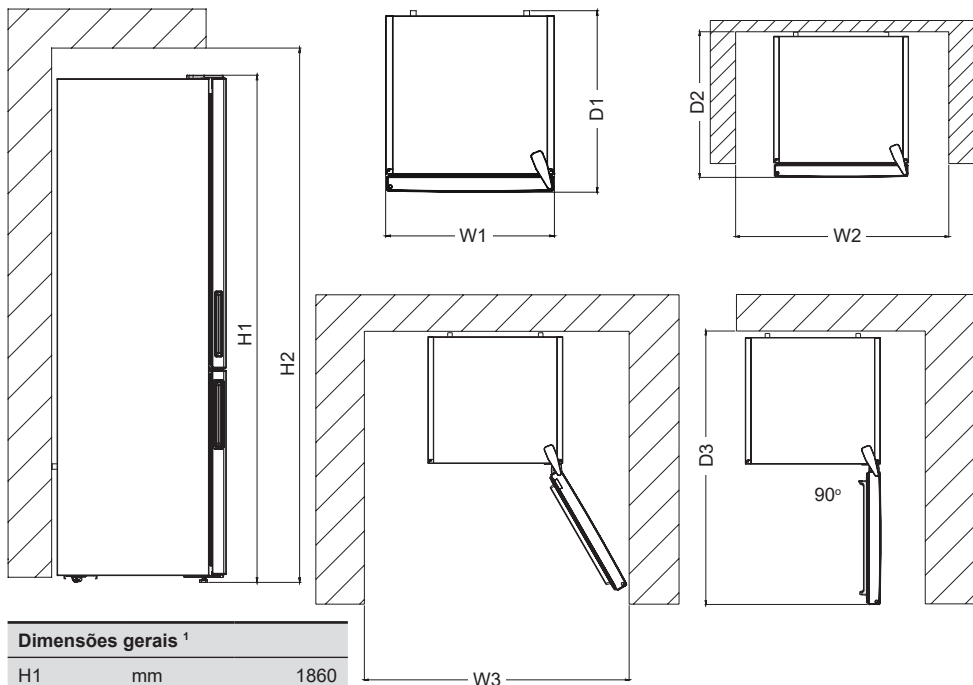

Dimensões gerais <sup>1</sup>		
H1	mm	1860
W1	mm	595
D1	mm	600

<sup>1</sup>a altura, largura e profundidade do eletrodoméstico sem o puxador

Espaço necessário para utilização <sup>2</sup>		
H2	mm	2010
W2	mm	695
D2	mm	694,1

<sup>2</sup> a altura, largura e profundidade do eletrodoméstico, incluindo o puxador, mais o espaço necessário para a livre circulação do ar de refrigeração

Espaço geral necessário para utilização <sup>3</sup>		
W3	mm	981,6
D3	mm	1168,5

<sup>3</sup> a altura, a largura e a profundidade do eletrodoméstico, incluindo o puxador, mais o espaço necessário para a livre circulação do ar de refrigeração, mais o espaço necessário para permitir a abertura da porta até ao ângulo mínimo para possibilitar a remoção de todo o equipamento interno

## 3 UTILIZAR O ELETRODOMÉSTICO

### 3.1 Informações sobre a Tecnologia de Refrigeração de Nova Geração

Os frigoríficos com tecnologia de refrigeração de nova geração têm um sistema de trabalho diferente do dos frigoríficos estáticos. Em frigoríficos normais, o ar húmido entra no frigorífico e o vapor de água que sai dos alimentos, acumula formação de gelo no compartimento do congelador. De modo a derreter este gelo, por outras palavras, descongelar, o frigorífico deve ser desligado. Durante o período de paragem, para manter os alimentos frios, o utilizador deve retirar os alimentos para fora do frigorífico e limpar o gelo durante este período.

Nos frigoríficos com a tecnologia de refrigeração de nova geração, a situação no compartimento do congelador é completamente diferente. Com a ajuda da ventoinha, o ar frio e seco é soprado para fora através de muitos pontos para o compartimento do congelador. Em resultado do sopro homogêneo de ar frio, mesmo nos

espaços entre prateleiras, os alimentos são congelados de forma correta e uniforme. Por outro lado, não existirá formação de gelo.

No compartimento do frigorífico, existirá quase a mesma configuração com o compartimento do congelador. O ar, que é emitido com a ventoinha localizada no topo do compartimento do frigorífico, é arrefecido quando passa através do espaço na traseira na conduta de ar. Ao mesmo tempo, o ar é soprado através dos orifícios na conduta de ar para que o processo de refrigeração seja realizado com sucesso no compartimento do frigorífico.

Os orifícios na conduta de ar foram criados para que a distribuição de ar se torne homogênea neste compartimento. Uma vez que não existe passagem de ar entre o compartimento do congelador e do frigorífico, não existe mistura de odores. Em resultado disto, o seu frigorífico com a tecnologia de refrigeração de nova geração, proporciona-lhe uma facilidade de utilização para além do elevado volume e da aparência estética.

### 3.2 Visor e painel de controlo

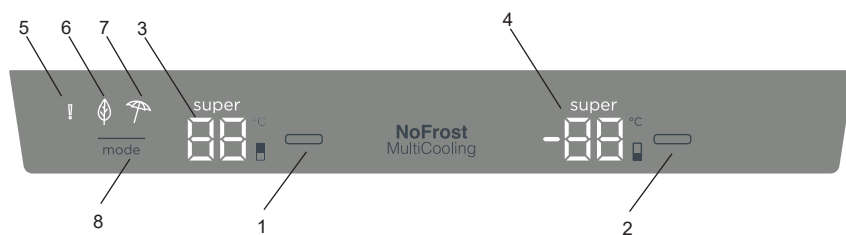

#### Utilização do painel de controlo

1. Ativa a definição do arrefecedor.
2. Permite a regulação do congelador.
3. Ecrã para ajustar o valor do frigorífico.
4. Ecrã para ajustar o valor do congelador.
5. Símbolo de alarme
6. Símbolo do modo de economia
7. Modo de férias
8. Permite que os modos (economia, férias, etc.) sejam ativados, se desejado.

#### 3.3 Funcionamento do seu congelador/ frigorífico

##### Iluminação (se disponível)

Quando o produto é ligado pela primeira vez, as luzes interiores podem levar 1 minuto até acenderem devido aos testes iniciais.

##### 3.3.1 Modo de congelação rápida

###### Finalidade

- Para congelar uma grande quantidade

de alimentos que não têm espaço na prateleira de super congelação.

- Para congelar alimentos preparados.
- Para congelar alimentos frescos rapidamente para manter a frescura.

#### **Como seria utilizado?**

Prima o botão de definição do congelador até que o símbolo de super congelação no visor. O alarme irá emitir um bip bip. Modo será definido.

#### **Durante este modo:**

- A temperatura do refrigerador e o modo de super refrigeração poderão ser ajustados. Neste caso, o modo de super congelação continua.
- Os modo de Economia e de Férias não podem ser selecionados.
- O modo de super congelação pode ser cancelado através da mesma operação de seleção.

#### **Notas:**

- A quantidade máxima de alimentos frescos (em quilogramas) a serem congelados dentro de 24 horas é indicada na etiqueta do eletrodoméstico.
- Esta opção deve ser ligada 24 horas antes de colocar alimentos frescos no congelador. Após 54 horas, regressa ao valor definido normal.
- O modo de super congelação será automaticamente cancelado após 24 horas, dependendo da temperatura ambiente ou quando o sensor do congelador atingir uma temperatura suficientemente baixa.

### **3.3.2 Modo de refrigeração rápida**

#### **Finalidade**

- Para refrigerar e guardar uma grande quantidade de alimentos no compartimento do frigorífico.
- Para refrigerar rapidamente bebidas.

#### **Como seria utilizado?**

Prima o botão de definição de refrigerador até que o símbolo de super refrigeração surja no visor. O alarme irá emitir um bip bip. Modo será definido.

#### **Durante este modo:**

- A temperatura do congelador e o modo de super congelação poderá ser ajustada. Neste caso, o modo de super frio continua.
- Os modo de Economia e de Férias não podem ser selecionados.
- O modo de super frio pode ser cancelado através da mesma operação de seleção.

### **3.3.3 Modo de Economia**

#### **Finalidade**

Poupança de energia. Durante períodos de utilização menos frequente (abertura da porta) ou ausência do lar, como em férias, o programa Eco pode fornecer uma temperatura ótima, poupando simultaneamente energia.

#### **Como seria utilizado?**

- Prima o botão “MODE” (Modo) até que surja o símbolo eco.
- Se não for premido qualquer botão durante 1 segundo. Modo será definido. O símbolo eco irá piscar 3 vezes. Quando este modo estiver definido, o alarme irá emitir um bip bip.
- Os segmentos de temperatura do frigorífico e do congelador irão exibir “E”.
- O símbolo de economia e E irão acender até que o modo termine.

#### **Durante este modo:**

- O congelador poderá ser ajustado. Quando o modo de economia for cancelado, os valores de definição selecionados irão continuar.
- O refrigerador poderá ser ajustado. Quando o modo de economia for cancelado, os valores de definição selecionados irão continuar.
- Os modos de super refrigeração e de super congelação podem ser selecionados. O modo de economia é automaticamente cancelado e o modo selecionado é ativado.
- O modo de férias pode ser selecionado após o cancelamento do modo de economia. Depois, o modo selecionado é ativado.
- Para cancelar, terá de premir o botão de



modo.

### 3.3.4 Modo de férias

#### Como seria utilizado?

- Prima o botão "MODE" (Modo) até que surja o símbolo de férias
- Se não for premido qualquer botão durante 1 segundo. Modo será definido. O símbolo de férias irá piscar 3 vezes. Quando este modo estiver definido, o alarme irá emitir um bip bip.
- O segmento de temperatura do refrigerador irá exibir "--".
- O símbolo de férias e "--" irão acender até que o modo termine.

#### Durante este modo:

- O congelador poderá ser ajustado. Quando o modo de férias for cancelado, os valores de definição selecionados irão continuar.
- O refrigerador poderá ser ajustado. Quando o modo de férias for cancelado, os valores de definição selecionados irão continuar.
- Os modos de super refrigeração e de super congelação podem ser selecionados. O modo de férias é automaticamente cancelado e o modo selecionado é ativado.
- O modo de economia pode ser selecionado após o cancelamento do modo de férias. Depois, o modo selecionado é ativado.
- Para cancelar, terá de premir o botão de modo.

### 3.3.5 Modo de Bebida Fria

#### Finalidade

Este modo é utilizado para refrigerar bebidas dentro de um tempo ajustável.

#### Como seria utilizado?

- Prima o botão do congelador durante 3 segundos.
- Uma animação especial irá iniciar no visor do valor de definição do congelador e 05 irá piscar no visor do valor de definição do refrigerador.
- Prima o botão do refrigerador para

ajustar o tempo (05 - 10 - 15 - 20 - 25 - 30 minutos).

- Quando seleciona o tempo, os números irão piscar 3 vezes no ecrã e será emitido um sinal sonoro.
- Se não for premido qualquer botão durante 2 segundos, o tempo será definido.
- A contagem começa a partir do tempo ajustado, minuto a minuto.
- O tempo restante irá piscar no visor.
- Para cancelar este modo, prima o botão de definição do congelador durante 3 segundos.

### 3.4 Definições de Temperatura

#### 3.4.1 Definições de temperatura do congelador

- O valor de temperatura inicial para o indicador de definição do congelador é de -18 °C.
- Prima o botão de definição do congelador uma vez.
- Quando premir o botão pela primeira vez, o valor definido em último irá piscar no visor.
- Sempre que premir este botão, a temperatura mais baixa será definida (-16 °C, -18 °C, -20 °C, -22 °C, -24 °C, congelação rápida).
- Quando premir o botão de definição do congelador até que o símbolo de super congelação surja e se não premir qualquer outro botão dentro de 1 segundo, a super congelação irá piscar.
- Se continuar a premir o botão, irá reiniciar a partir de -16 °C.
- O valor de temperatura selecionado anteriormente em modo de férias, modo de super congelação, de super refrigeração ou modo de economia é ativado e permanecerá igual quando o modo terminar ou for cancelado. O eletrodoméstico continua a funcionar com este valor de temperatura.

### 3.4.2 Definições de Temperatura do Refrigerador

- O valor de temperatura inicial para o indicador de definição de refrigerador é de +4 °C.
- Prima o botão de refrigerador uma vez.
- Quando premir este botão pela primeira vez, o valor definido em último irá surgir no indicador de definição do refrigerador.
- Sempre que premir este botão, uma temperatura mais baixa será definida. (+8 °C, +6 °C, +5 °C, +4 °C, +2 °C, refrigeração rápida)
- Quando premir o botão de definição do refrigerador até que o símbolo de super refrigeração surja e não premir qualquer outro botão dentro de 1 segundo, a super refrigeração irá piscar.
- Se continuar a premir o botão, irá reiniciar a partir de +8 °C.
- O valor de temperatura selecionado anteriormente em modo de férias, modo de super congelação, de super refrigeração ou modo de economia é ativado e permanecerá igual quando o modo terminar ou for cancelado. O eletrodoméstico continua a funcionar com este valor de temperatura.

### Definições Recomendadas para a Temperatura do Compartimento do Congelador e do Refrigerador

Compartimento do Congelador	Compartimento do frigorífico	Observações
-18 °C	-4 °C	Para utilização regular e melhor desempenho.
-20 °C, -22 °C ou -24 °C	-4 °C	Recomendado quando a temperatura ambiente exceder 30 °C.
SF	-4 °C	Deverá ser utilizado quando desejar congelar alimentos num curto período de tempo.

Compartimento do Congelador	Compartimento do frigorífico	Observações
-18 °C, -20 °C, -22 °C ou -24 °C	2 °C	Estas definições de temperatura deverão ser utilizadas quando a temperatura ambiente for superior ou se pensar que o compartimento não está frio o suficiente porque a porta está a ser aberta com frequência.

Compartimento do Congelador	Compartimento do frigorífico	Observações
-18 °C, -20 °C, -22 °C ou -24 °C	SC	Deve ser utilizado quando o compartimento do frigorífico está sobrecarregado com alimentos ou quando os alimentos tiverem de ser refrigerados rapidamente.

### 3.4.3 Função de Alarme de Porta Aberta

Se a porta do frigorífico for deixada aberta durante mais de 2 minutos, o eletrodoméstico emitirá um sinal sonoro.

### 3.5 Avisos de Configurações de Temperatura

- O seu eletrodoméstico foi criado para operar dentro dos limites de temperatura ambiente indicados nos padrões, de acordo com a classe climática indicada na etiqueta de informação. Não se recomenda que o seu frigorífico seja operado em ambientes que estejam fora dos limites de temperatura indicados. Isto irá reduzir a eficiência de refrigeração do eletrodoméstico.
- Os ajustes de temperatura deverão ser realizados de acordo com a frequência de abertura de porta, com os alimentos mantidos no interior do eletrodoméstico e

a temperatura ambiente no local do seu eletrodoméstico.

- Quando liga o eletrodoméstico pela primeira vez, deixe que funcione continuamente durante 24 horas de modo a atingir a temperatura operativa. Durante este período, não abra a porta ou coloque uma grande quantidade de alimentos dentro do eletrodoméstico.
- É aplicada uma função de atraso de 5 minutos para evitar danos ao compressor do seu eletrodoméstico, quando retira a ficha da tomada e a volta a colocar ou quando ocorre uma falha de energia. Após 5 minutos, o eletrodoméstico volta a funcionar normalmente.

### Classe climática e significado:

**T (tropical):** Este aparelho de refrigeração destina-se a ser utilizado com temperaturas ambientes que vão dos 16 °C aos 43 °C.

**ST (subtropical):** Este aparelho de refrigeração destina-se a ser utilizado com temperaturas ambientes que vão dos 16 °C aos 38 °C.

**N (temperado):** Este aparelho de refrigeração destina-se a ser utilizado com temperaturas ambientes que vão dos 16 °C aos 32 °C.

**SN (temperado prolongado):** Este aparelho de refrigeração destina-se a ser utilizado com temperaturas ambientes que vão dos 10 °C aos 32 °C.

### Instruções de Instalação Importantes

Este eletrodoméstico foi concebido para funcionar em condições climáticas difíceis e é alimentado com tecnologia "Freezer Shield" a qual assegura que os alimentos congelados não descongelam mesmo que a temperatura ambiente desça até aos -15 °C. Desta forma, pode instalar o seu eletrodoméstico numa divisão não aquecida sem preocupações de que os alimentos congelados no congelador se estraguem. Quando a temperatura ambiente voltar ao normal, poderá continuar a utilizar o eletrodoméstico normalmente.

## 3.6 Acessórios

**As descrições visuais e textuais na secção de acessórios poderão variar de acordo com o modelo do seu eletrodoméstico.**

### 3.6.1 Recipiente do gelo (Em alguns modelos)

- Encha a bandeja de gelo com água e coloque-o no compartimento de congelação.
- Após a água estar totalmente congelada, pode torcer a bandeja, tal como indicado abaixo, para remover os cubos de gelo.

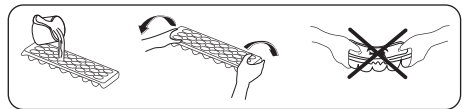

### 3.6.2 Caixa de Armazenamento de Rolo

Pode ajustar e utilizar este departamento para 2 funções diferentes.

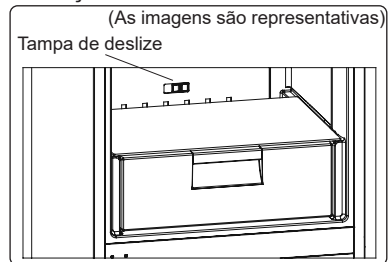

 O frigorífico ser-lhe-á entregue com a tampa apresentada na posição aberta. O volume e o consumo de energia declarados são definidos de acordo com a opção de frigorífico do produto.

#### Para utilizar para departamento 0 °C:

Se desejar utilizar este compartimento como caixa 0 °C, deverá retirar a tampa deslizante (indicada na imagem) a partir da posição fechada para a posição aberta.

#### Para utilizar para departamento Gaveta:

Se quiser utilizar este compartimento como uma gaveta da fruta e legumes, deverá passar a tampa deslizante (indicada na imagem) da posição aberta para a posição fechada.

 Quando este departamento é utilizado

como departamento 0 °C, colocar os alimentos no compartimento refrigerador, ao invés dos compartimentos do congelador ou do frigorífico, permite que os alimentos mantenham a frescura e o sabor por mais tempo, preservando a sua aparência fresca. Se o tabuleiro de refrigeração ficar sujo, remova-o e lave-o com água. A água congela a 0 °C, mas os alimentos que contêm sal ou açúcar congelam a temperaturas inferior a esta. O Compartimento do frigorífico é normalmente utilizado para guardar alimentos como por exemplo, peixe cru, alimentos cortados, arroz, e etc.



Puxe a prateleira do refrigerador para fora na sua direção. A tampa irá abrir automaticamente.

**Não coloque alimentos que queira congelar ou cubetes de gelo (para fazer gelo) neste compartimento.**

### 3.6.3 O botão de frescos (em alguns modelos)

(As imagens são representativas)

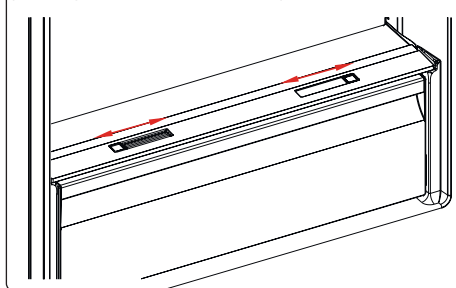

ou

(As imagens são representativas)

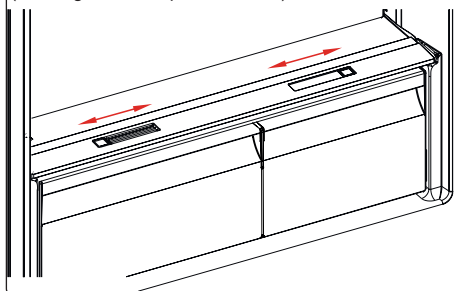

Se a gaveta estiver cheia, o marcador de fresco localizado na frente da gaveta

deverá ser aberto. Isto permite que o ar na gaveta e o nível de humidade sejam controlados de modo a aumentar a vida dos alimentos.

O botão, situado atrás da prateleira, deve ser aberto caso seja detetada condensação na prateleira de vidro.

### 3.6.4 Prateleira de porta ajustável (Em alguns modelos)

Seis diferentes ajustes de altura podem ser realizados para criar áreas de armazenamento de que necessita através da prateleira de porta ajustável.

Para alterar a posição da prateleira de porta ajustável;

Segure o fundo da prateleira e puxe os botões na lateral da prateleira da porta na direção da seta.

(Fig.1)

Posicione a prateleira de porta à altura de que necessita movendo-a para cima e para baixo.

Após obter a posição que deseja para a prateleira da porta, liberte os botões na lateral da prateleira da porta (Fig.2).

Antes de libertar a prateleira da porta, mova-a para cima e para baixo para se certificar de que está fixa.



**Nota:** Antes de movimentar a prateleira de porta carregada, deve segurar a prateleira suportando a parte de baixo. Caso contrário, a prateleira de porta poderá cair das calhas devido ao peso. Portanto, poderão ocorrer danos na prateleira de porta ou nas calhas.

### 3.6.5 Prateleira de vidro ajustável (Em alguns modelos)

O mecanismo da prateleira de vidro ajustável proporciona espaços de armazenamento maiores com um simples movimento. Para cobrir a prateleira de vidro, empurre-a.

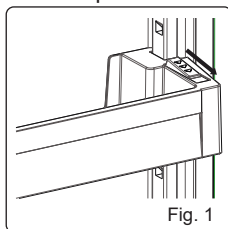

Fig. 1

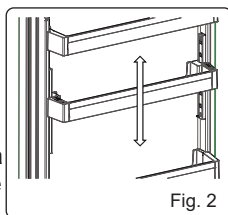

Fig. 2

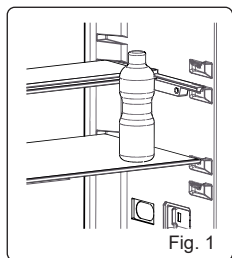

Fig. 1

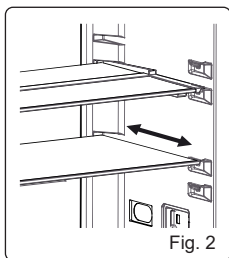

Fig. 2

Pode carregar os seus alimentos como quiser no espaço extra que resulta. Para colocar a prateleira na sua posição original, puxe-a na sua direção.

## 4 ARMAZENAMENTO DE ALIMENTOS

### 4.1 Compartimento do Frigorífico

Para condições de funcionamento normais, defina a temperatura do compartimento do frigorífico para +4 ou +6 °C.

- Para reduzir a humidade e evitar a conseqüente formação de gelo, armazene líquidos sempre em recipientes selados no frigorífico. O gelo tende a concentrar-se nas partes mais frias do líquido de evaporação e, em certas alturas, o seu eletrodoméstico irá exigir uma descongelação mais frequente.
- Cubra quaisquer pratos cozinhados quando os colocar no frigorífico. Não coloque alimentos quentes no frigorífico. Coloque-os quando estiverem frios, caso contrário, a temperatura/humidade no interior do frigorífico irá aumentar, reduzindo assim a eficiência do frigorífico.
- Certifique-se de que nenhum item entra em contacto direto com a parede traseira do eletrodoméstico uma vez que o gelo irá desenvolver-se e a embalagem ficará colada ao mesmo. Não abra a porta do frigorífico com frequência.
- Recomendamos que carne e peixe limpos sejam embrulhados e armazenados na prateleira de vidro mesmo acima do cesto de vegetais

onde o ar é mais fresco, uma vez que isto fornece melhores condições de armazenamento.

- Guarde frutas e vegetais soltos nos recipientes de gaveta.
- Guardar frutas e vegetais separadamente ajuda a evitar que vegetais sensíveis ao etileno (couves, brócolos, cenoura, etc.) sejam afetados pelos frutos que libertam etileno (banana, pêsego, alperce, figo, etc.).
- Não coloque vegetais molhados no frigorífico.
- O tempo de armazenamento para todos os produtos alimentares depende da qualidade inicial dos alimentos e de um ciclo de refrigeração ininterrupto antes do armazenamento no frigorífico.
- A água que sai da carne pode contaminar outros produtos no frigorífico. Deverá embalar os produtos de carne e limpar quaisquer fugas nas prateleiras.
- Não coloque alimentos em frente à passagem de fluxo de ar.
- Consuma os bens embalados antes da data de validade recomendada.

Evite que os alimentos toquem no sensor de temperatura, que está localizado no compartimento do frigorífico, para manter uma temperatura ideal no compartimento do frigorífico.

- Para condições normais de funcionamento, bastará ajustar a definição de temperatura do frigorífico para +4 °C.
- A temperatura do compartimento do frigorífico deve estar compreendida entre os 0 e os 8 °C. Abaixo dos 0 °C, os alimentos frescos ficam enregelados e apodrecidos, enquanto que, acima dos 8 °C, a carga bacteriana aumenta e estraga-os.
- Não coloque alimentos quentes imediatamente no frigorífico; aguarde para que a temperatura diminua, no exterior. Os alimentos quentes aumentam os graus de temperatura do frigorífico, o que provoca intoxicações alimentares

e a deterioração desnecessária dos alimentos.

- Carnes, peixes, etc., devem ser armazenados no Compartimento do frigorífico dos alimentos, enquanto que o compartimento para legumes é indicado para legumes. (se disponível)
- Para evitar contaminação cruzada, os produtos à base de carne não devem ser armazenados juntamente com fruta e legumes.
- Os alimentos devem ser colocados no frigorífico em recipientes fechados ou cobertos, para impedir a entrada de humidade e maus odores.

A tabela abaixo é um guia rápido para lhe mostrar a forma mais eficiente de armazenar grandes grupos de alimentos no compartimento do frigorífico.

Alimentos	Tempo máximo de armazenamento	Como e onde armazenar
Vegetais e frutas	1 semana	Cesto de vegetais
Carne e peixe	2 - 3 dias	Embrulhe em película, coloque em sacos ou num recipiente de carne e armazene na prateleira de vidro
Queijo Fresco	3 - 4 dias	Na prateleira de porta indicada
Manteiga e margarina	1 semana	Na prateleira de porta indicada
Produtos engarrafados, por exemplo, leite e iogurtes	Até à data de validade recomendada pelo produtor	Na prateleira de porta indicada
Ovos	1 mês	Na prateleira de ovos indicada
Alimentos cozinhados	2 dias	Todas as prateleiras

**NOTA:**



Batatas, cebolas e alho não devem ser guardados no frigorífico.

## 4.2 Compartimento do Congelador

- O congelador é utilizado para armazenar alimentos congelados, congelar

alimentos frescos e fazer cubos de gelo.

- Os alimentos líquidos devem ser congelados em recipientes de plástico e os outros alimentos devem ser congelados em folha ou sacos de plástico. Para congelar alimentos frescos, envolva-os devidamente numa embalagem hermética e estanque. O ideal são sacos específicos para congelar, folha de alumínio, sacos de polietileno e recipientes de plástico.
- Não armazene alimentos frescos próximo de alimentos congelados uma vez que podem descongelar alimentos congelados.
- Antes de congelar alimentos frescos, divida-os em porções que possam ser consumidos numa refeição.
- Consuma alimentos descongelados dentro de um curto período de tempo após a descongelação.
- Deixe sempre as instruções do fabricante na embalagem dos alimentos quando armazenar alimentos congelados. Se forem indicadas informações nos alimentos, não devem ser armazenados durante mais de 3 meses a partir da data da compra.
- Quando comprar alimentos congelados, certifique-se de que foram armazenados nas condições adequadas e que a embalagem não está danificada.
- Os alimentos congelados devem ser transportados em recipientes adequados e colocados no congelador assim que possível.
- Não adquira alimentos congelados se a embalagem mostrar sinais de humidade e inchaço anormal. É provável que tenham sido armazenados a uma temperatura inadequada e que os conteúdos se deterioraram.
- A vida de armazenamento de alimentos congelados depende da temperatura ambiente, da definição do termóstato, da frequência com que a porta é aberta, do tipo de alimentos e do tempo necessário para transportar o produto da loja até à sua casa. Siga sempre as instruções

impressas na embalagem e nunca exceda o tempo máximo de armazenamento indicado.

- Se a porta do congelador ficar aberta durante muito tempo ou não for fechada corretamente, poderá ocorrer formação de gelo, o que pode impedir uma circulação de ar eficiente. Para resolver esta situação, retire a ficha do congelador da tomada e aguarde que este descongele. Quando o congelador estiver descongelado, limpe-o antes de o utilizar novamente.
- O volume do congelador indicado no rótulo é o volume sem cestas, tampas, etc.
- Não congele novamente alimentos que tenham sido descongelados. Isto poderá representar um perigo para a sua saúde e provocar problemas como intoxicações alimentares.

**NOTA:** Se tentar abrir a porta do congelador imediatamente após a fechar, irá concluir que não irá abrir facilmente. Isto é normal. Assim que o equilíbrio tiver sido atingido, a porta irá abrir facilmente.

- Utilize a prateleira de congelação rápida para congelar comida feita em casa (e quaisquer alimentos que necessitem de ser congelados rapidamente) mais rapidamente devido à maior potência de congelação da prateleira de congelação. A prateleira de congelação rápida é a gaveta da parte inferior do compartimento do congelador.



A tabela abaixo é um guia rápido para lhe mostrar a forma mais eficiente de armazenar grandes grupos de alimentos no compartimento do congelador.

Carne e peixe	Preparação	Tempo máximo de armazenamento (meses)
<b>Bife</b>	Embrulhar em película	6 - 8
<b>Carne de borrego</b>	Embrulhar em película	6 - 8
<b>Vitela para assar</b>	Embrulhar em película	6 - 8
<b>Cubos de vitela</b>	Em pequenos pedaços	6 - 8
<b>Cubos de borrego</b>	Em pedaços	4 - 8
<b>Carne picada</b>	Em embalagem sem utilizar especiarias	1 - 3
<b>Miúdos (pedaços)</b>	Em pedaços	1 - 3
<b>Salame/salsicha de Bolonha</b>	Deverá ser mantido embalado mesmo que tenha membrana	
<b>Galinha e peru</b>	Embrulhar em película	4 - 6
<b>Ganso e pato</b>	Embrulhar em película	4 - 6
<b>Veado, coelho, javali</b>	Em porções de 2,5 kg ou em bifes	6 - 8
<b>Peixe de água fresca (Salmão, carpa, peixe-gato)</b>	Após limpar as tripas e escamas do peixe, lavar e secar. Se necessário, remover a cauda e a cabeça.	2
<b>Peixe magro (Robalo, rodovalho, solha)</b>		4
<b>Peixes gordos (Atum, cavala, peixe azul, anchovas)</b>		2 - 4
<b>Marisco</b>	Limpo e num saco	4 - 6
<b>Caviar</b>	Na embalagem ou num recipiente de plástico ou alumínio	2 - 3

Carne e peixe	Preparação	Tempo máximo de armazenamento (meses)
Caracóis	Em água salgada ou num recipiente de plástico ou alumínio	3

 **NOTA:** Carne congelada que tenha sido descongelada deve ser cozinhada como carne fresca. Se a carne não for cozinhada depois da descongelação, não deverá ser novamente congelada.

Vegetais e frutas	Preparação	Tempo máximo de armazenamento (meses)
Feijão verde e feijões	Lave, corte em pedaços pequenos e ferva em água	10 - 13
Feijões	Descasque, lave e ferva em água	12
Couve	Limpe e ferva em água	6 - 8
Cenoura	Limpe, corte em pedaços e ferva em água	12
Pimento	Corte o pedúnculo, corte em dois pedaços, remova o interior e ferva em água	8 - 10
Espinafre	Lave e ferva em água	6 - 9
Couve-flor	Retire as folhas, corte o coração em pedaços e deixe em água com um pouco de sumo de limão durante algum tempo	10 - 12
Beringela	Corte em pedaços de 2cm após lavar	10 - 12
Milho	Limpe e embale com o carolo ou como milho doce	12



Vegetais e frutas	Preparação	Tempo máximo de armazenamento (meses)
Maçã e pera	Descasque e corte	8 - 10
Alperce e pêssego	Corte em dois pedaços e remova o caroço	4 - 6
Morango e amora	Lave e descasque	8 - 12
Frutos cozinhados	Adicione 10 % de açúcar ao recipiente	12
Ameixa, cereja, bagas	Lave e descasque os pés	8 - 12

	Tempo máximo de armazenamento (meses)	Tempo de descongelamento à temperatura ambiente (horas)	Tempo de descongelamento no forno (minutos)
Pão	4 - 6	2 - 3	4-5 (220-225 °C)
Bolachas	3 - 6	1 - 1,5	5-8 (190-200 °C)
Bolos	1 - 3	2 - 3	5-10 (200-225 °C)
Tarte	1 - 1,5	3 - 4	5-8 (190-200 °C)
Massa leveda	2 - 3	1 - 1,5	5-8 (190-200 °C)
Pizza	2 - 3	2 - 4	15-20 (200 °C)



Produtos lácteos	Preparação	Tempo máximo de armazenamento (meses)	Condições de armazenamento
Pacote de leite (Homogeneizado)	Na embalagem	2 - 3	Leite puro - na embalagem
Queijo - excluindo queijo branco	Em fatias	6 - 8	A embalagem original poderá ser utilizada para armazenamento a curto prazo. Manter embrulhada em película durante longos períodos.
Manteiga, margarina	Na embalagem	6	

## 5 LIMPEZA E MANUTENÇÃO

-  Desligue a unidade da corrente elétrica antes de limpar.
-  Não lave o seu eletrodoméstico colocando-lhe água.
-  Não utilize produtos abrasivos, detergentes ou sabões para limpar o eletrodoméstico. Após a lavagem, enxague com água limpa e seque cuidadosamente. Quando tiver terminado a limpeza, volte a ligar a ficha à alimentação elétrica com as mãos secas.

- Certifique-se de que nenhuma água entra no revestimento da lâmpada e outros componentes elétricos.
- O eletrodoméstico deve ser limpo com regularidade utilizando uma solução de bicarbonato de soda e água morna.
- Limpe os acessórios separadamente à mão com sabão e água. Não lave os acessórios na máquina de lavar loiça.
- Limpe o condensador com uma escova, pelo menos, duas vezes por ano. Isto irá ajudar a poupar energia e a aumentar a produtividade.

  **A alimentação elétrica deverá ser desligada durante a limpeza.**

### 5.1 Descongelação

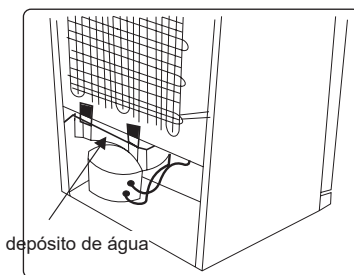

- O seu frigorífico realiza o descongelamento automático. A água formada em resultado de descongelação passa através da calha de recolha de água, flui para o depósito de água atrás do seu eletrodoméstico e aí evapora.
- Certifique-se de que desligou a tomada do seu eletrodoméstico antes de limpar o depósito de água.
- Retire os parafusos (se tiver parafusos) para remover o depósito de água da respetiva posição. Limpe com água com sabão em intervalos de tempo específicos. Isto irá evitar a formação de odores.

#### Substituir a iluminação LED

Para substituir qualquer um dos LEDs, entre em contato com o Centro de Serviço Autorizado mais próximo.

 **Nota:** Os números e a localização das luzes LED poderá mudar de acordo com o modelo.

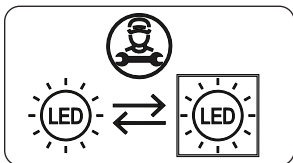

### Se o produto estiver equipado com lâmpada LED

Este produto contém uma fonte de luz de classe de eficiência energética <E>.

### Se o produto estiver equipado com faixa (s) de LED ou placa (ões) de LED

Este produto contém uma fonte de luz de classe de eficiência energética <F>.

## 6 ENVIO E REPOSICIONAMENTO

### 6.1 Transportar e alterar o posicionamento

- A embalagem original e a espuma podem ser guardadas para novo transporte (opcional).

- Segure o seu eletrodoméstico com embalagem espessa, fitas ou cordas fortes e siga as instruções de transporte indicadas na embalagem.
- Remova todas as partes amovíveis e fixe-as ao eletrodoméstico contra choques utilizando fitas aquando da alteração de posicionamento ou transporte.

 Transporte sempre o seu eletrodoméstico na posição vertical.

### 6.2 Reposicionar a Porta

- Não é possível alterar a direção de abertura da porta do seu eletrodoméstico se as pegas da porta estiverem instaladas na superfície frontal da porta do eletrodoméstico.
- É possível alterar a direção de abertura da porta em modelos sem pegas.
- Se a direção de abertura da porta do seu eletrodoméstico puder ser alterada, contacte o Centro de Serviço Autorizado mais próximo para alterar a direção de abertura.

## 7 ANTES DE CONTACTAR O SERVIÇO PÓS-VENDAS

### Erros

O seu frigorífico irá avisar se as temperaturas do frigorífico e do congelador estiverem em níveis inadequados ou se ocorrer um problema com o eletrodoméstico. Os códigos de aviso são indicados nos indicadores do frigorífico e do congelador.

TIPO DE ERRO	SIGNIFICADO	PORQUÊ	O QUE FAZER
E01	Aviso do sensor		Chame o serviço de assistência técnica o mais depressa possível.
E02	Aviso do sensor		Chame o serviço de assistência técnica o mais depressa possível.
E03	Aviso do sensor		Chame o serviço de assistência técnica o mais depressa possível.
E06	Aviso do sensor		Chame o serviço de assistência técnica o mais depressa possível.
E07	Aviso do sensor		Chame o serviço de assistência técnica o mais depressa possível.
E08	Aviso de baixa tensão	A fonte de alimentação do dispositivo desceu para 170 V.	- Esta não é uma falha do dispositivo, dado que este erro ajuda a evitar danos no compressor. - A tensão deve ser aumentada para os níveis necessários Se este aviso continuar, deve contactar um técnico autorizado.

TIPO DE ERRO	SIGNIFICADO	PORQUÊ	O QUE FAZER
E09	O compartimento do congelador não está suficientemente frio	Ocorrência provável após uma falha elétrica prolongada.	<ol style="list-style-type: none"> <li>1. Defina a temperatura do congelador para um valor mais frio ou defina-a para o modo de congelação rápida. Esta ação deve remover o código de erro assim que a temperatura necessária seja atingida. Mantenha as portas fechadas para diminuir o tempo necessário para atingir a temperatura correta.</li> <li>2. Retire quaisquer produtos que se tenham descongelado durante este erro. Estes podem ser utilizados durante um curto período de tempo.</li> <li>3. Não acrescente quaisquer produtos frescos ao compartimento do congelador até que a temperatura correta seja atingida e o erro já não exista.</li> </ol> <p>Se este aviso continuar, deve contactar um técnico autorizado.</p>

TIPO DE ERRO	SIGNIFICADO	PORQUÊ	O QUE FAZER
E10	O compartimento do frigorífico não está suficientemente frio	<p><b>Ocorrência provável após:</b></p> <ul style="list-style-type: none"> <li>- Falha elétrica prolongada.</li> <li>- Comida quente ter sido deixada no frigorífico.</li> </ul>	<ol style="list-style-type: none"> <li>1. Defina a temperatura do frigorífico para um valor mais frio ou defina-a para o modo de refrigeração rápida. Esta ação deve remover o código de erro assim que a temperatura necessária seja atingida. Mantenha as portas fechadas para diminuir o tempo necessário para atingir a temperatura correta.</li> <li>2. Esvazie o local na área em frente dos orifícios do canal da conduta de ar e evite colocar alimentos nas proximidades do sensor.</li> </ol> <p>Se este aviso continuar, deve contactar um técnico autorizado.</p>
E11	O compartimento do frigorífico está demasiado frio	Vários motivos	<ol style="list-style-type: none"> <li>1. Verifique se o modo de refrigeração rápida foi ativado</li> <li>2. Reduza a temperatura do compartimento do frigorífico</li> <li>3. Verifique se os orifícios de ventilação estão limpos e não se encontram obstruídos</li> </ol> <p>Se este aviso continuar, deve contactar um técnico autorizado.</p>

Se experienciar um problema com o seu **eletrodoméstico**, verifique o que se indica abaixo antes de contactar o serviço de pós-vendas.

### **O seu eletrodoméstico não está a funcionar**

#### **Verifique se:**

- Existe alimentação elétrica
- O seu congelador está ligado à tomada e ligado
- O fusível queimou
- A tomada está avariada. Para verificar isto, ligue outro eletrodoméstico a funcionar à mesma tomada.

### **O eletrodoméstico tem um desempenho fraco**

#### **Verifique se:**

- O eletrodoméstico está sobrecarregado
- As portas estão bem fechadas
- Existe qualquer pó no condensador
- Existe espaço suficiente perto das paredes traseiras e laterais

### **O seu eletrodoméstico está com um desempenho ruidoso**

**Os ruídos seguintes podem ser ouvidos durante o funcionamento normal do eletrodoméstico.**

#### **Ocorre ruído de estalidos:**

- Durante o descongelamento automático.
- Quando o eletrodoméstico está refrigerado ou aquecido (devido à expansão de material do eletrodoméstico).

#### **Ocorre ruído de estalidos curtos:**

Quando o termóstato coloca o compressor em on/off.

**Ruído de motor:** indica que o compressor está a funcionar normalmente. O compressor poderá causar mais ruído durante um curto período de tempo quando é ativado pela primeira vez.

**Ocorre ruído borbulhento e de chapinhar:** provocado pelo fluxo do refrigerante nos tubos do sistema.

**Ocorre ruído de fluxo de água:**

Devido ao fluxo de água para o recipiente de evaporação. Este ruído é normal durante a descongelação.

#### **Ocorre ruído de sopro de ar:**

Em alguns modelos durante o funcionamento normal do sistema devido à circulação de ar.

### **As extremidades do eletrodoméstico em contacto com a junta da porta estão quentes**

Especialmente durante o verão (tempo quente), as superfícies em contacto com a junta da porta poderão ficar quentes durante a operação do compressor. Isto é normal.

### **Existe acumulação de humidade no interior do eletrodoméstico**

#### **Verifique se:**

- Todos os alimentos estão bem embalados. Os recipientes devem estar secos antes de serem colocados no **eletrodoméstico**.
- As portas do **eletrodoméstico** são abertas com frequência. A humidade da divisão irá entrar no **eletrodoméstico** sempre que as portas forem abertas. A humidade aumenta mais rapidamente se as portas forem abertas com frequência, especialmente se a humidade na divisão for elevada.

### **A porta não estão a abrir ou a fechar adequadamente**

#### **Verifique se:**

- Existem alimentos ou embalagens que evitam que a porta se feche
- As juntas da porta estão danificadas ou gastas
- O seu **eletrodoméstico** está nivelado.

O compressor pode fazer ruído. Em alguns modelos, o ruído pode aumentar em determinadas situações, tais como quando o aparelho é ligado pela primeira vez, se houver alterações de temperatura ambiente ou se lhe for dada uma utilização diferente. Este é um fator normal. O ruído irá diminuir assim que o aparelho atingir a temperatura normal.

### **Recomendações**

- Uma função de atraso de 5 minutos é aplicada para evitar danos no compressor do seu frigorífico aquando da conexão ou desconexão à alimentação principal ou aquando da ocorrência de uma quebra de energia. O seu frigorífico irá começar a operar normalmente após 5 minutos.
- Se não utilizar o seu eletrodoméstico durante um longo período de tempo (por ex., nas férias de verão), retire a ficha da tomada. Limpe o eletrodoméstico de acordo com o capítulo de limpeza e deixe a porta aberta para evitar humidade e cheiros.
- Se persistir um problema após ter seguido as instruções acima, consulte o centro de serviço autorizado mais próximo.
- O eletrodoméstico que adquiriu foi criado apenas para uso doméstico. Não é adequado para utilização comercial ou comum. Se o consumidor utilizar o eletrodoméstico de forma a que não cumpra com isto, enfatizamos que o fabricante e o revendedor não serão responsáveis por qualquer reparação ou avaria dentro do período de garantia.

## 8 DICAS PARA POUPAR ENERGIA

1. Instale o eletrodoméstico num local fresco e bem ventilado, mas fora do alcance da luz direta do sol ou longe de uma fonte de calor (como por exemplo, um radiador ou forno) caso contrário, deve ser utilizada uma placa de isolamento.
2. Deixe que alimentos e bebidas quentes arrefeçam antes de os colocar dentro do eletrodoméstico.
3. Coloque alimentos a descongelar no compartimento do frigorífico, se disponível. A baixa temperatura dos alimentos congelados irá ajudar a refrigerar o compartimento do frigorífico enquanto os alimentos são

descongelados. Isto irá poupar energia. Alimentos congelados deixados a descongelar fora do eletrodoméstico irão resultar num desperdício de energia.

4. Bebidas e outros líquidos deverão ser tapados quando dentro do eletrodoméstico. Se deixados destapados, a humidade dentro do eletrodoméstico irá aumentar, assim, o eletrodoméstico usa mais energia. Manter bebidas e outros líquidos destapados ajuda a preservar o seu odor e sabor.
5. Evite manter as portas abertas durante longos períodos e abrir as portas com muita frequência uma vez que ar quente irá entrar no eletrodoméstico e fazer com que o compressor ligue com frequência desnecessária.
6. Mantenha as tampas de diferentes compartimentos (como por exemplo, a gaveta da fruta e legumes, e o compartimento de refrigeração, se disponível) fechadas.
7. A junta da porta deve estar limpa e ser maleável. Substitua as juntas, se desgastadas.

## 9 DADOS TÉCNICOS

As informações técnicas encontram-se na placa de características existente no lado interno do aparelho e na etiqueta de energia.

O código QR na etiqueta de energia fornecida com o aparelho disponibiliza um link da web para a informação relacionada com o desempenho do aparelho na base de dados de EU EPREL. Mantenha a etiqueta de energia para consulta juntamente com o manual do utilizador e todos os outros documentos disponibilizados com este aparelho.

É também possível encontrar a mesma informação na EPREL utilizando o link <https://eprel.ec.europa.eu> e o nome do modelo e número do produto que encontra na placa de classificação do aparelho.

## **10 INFORMAÇÃO PARA TESTES**

A instalação e preparação do aparelho para qualquer verificação EcoDesign deve estar em conformidade com EN 62552.

Os requisitos de ventilação, dimensões de encaixe e folgas traseiras mínimas deverão ser conforme declarado neste Manual do Utilizador no parte 2.

Contacte o fabricante para quaisquer informações adicionais, incluindo planos de carga.

## **11 SERVIÇO E ASSISTÊNCIA AO CONSUMIDOR**

Utilize sempre as peças sobresselentes originais.

Quando entrar em contacto com o nosso Centro de Serviço Autorizado, garanta que tenha os seguintes dados disponíveis: Modelo, Número de Série e o Índice de Serviço (SI).

A informação pode ser encontrada no rótulo do produto. Sujeito a modificações sem aviso prévio.





As peças sobresselentes originais para alguns componentes específicos estão disponíveis por um período de 10 anos desde a colocação no mercado da última unidade do modelo.

Visite o nosso website para:  
<https://daewooelectronics.com/>

## Thank you for choosing this product.

This user manual contains important information on safety and instructions intended to assist you in the operation and maintenance of your appliance.

Please take the time to read this user manual before using your appliance and keep this book for future reference.

Icon	Type	Meaning
	<b>WARNING</b>	Serious injury or death risk
	<b>RISK OF ELECTRIC SHOCK</b>	Dangerous voltage risk
	<b>FIRE</b>	Warning; Risk of fire / flammable materials
	<b>CAUTION</b>	Injury or property damage risk
	<b>IMPORTANT</b>	Operating the system correctly

# CONTENTS

<b>1 SAFETY INSTRUCTIONS</b> .....	<b>57</b>
1.1 General Safety Warnings .....	57
1.2 Installation warnings .....	61
1.3 During Usage.....	61
<b>2 DESCRIPTION OF THE APPLIANCE</b> .....	<b>63</b>
2.1 Dimensions.....	64
<b>3 USING THE APPLIANCE</b> .....	<b>65</b>
3.1 Information about New Generation Cooling Technology .....	65
3.2 Display and Control Panel.....	65
3.3 Operating your Fridge Freezer .....	65
3.3.1 Super Freeze Mode.....	65
3.3.2 Super Cool Mode.....	66
3.3.3 Economy Mode.....	66
3.3.4 Holiday Mode.....	66
3.3.5 Drink Cool Mode.....	67
3.4 Temperature Settings .....	67
3.4.1 Freezer Temperature Settings .....	67
3.4.2 Cooler Temperature Settings.....	67
3.4.3 Door Open Alarm Function .....	68
3.5 Temperature Settings Warnings .....	68
3.6 Accessories .....	68
3.6.1 Ice Tray ( <i>In some models</i> ) .....	<b>68</b>
3.6.2 The Storage Box.....	68
3.6.3 The Fresh Dial ( <i>In some models</i> ) .....	<b>69</b>
3.6.4 Adjustable Door Shelf ( <i>In some models</i> ) .....	<b>70</b>
3.6.5 Adjustable Glass Shelf ( <i>In some models</i> ).....	<b>70</b>
<b>4 FOOD STORAGE</b> .....	<b>70</b>
4.1 Refrigerator Compartment.....	70
4.2 Freezer Compartment .....	71
<b>5 CLEANING AND MAINTENANCE</b> .....	<b>74</b>
5.1 Defrosting .....	74
<b>6 SHIPMENT AND REPOSITIONING</b> .....	<b>74</b>
6.1 Transportation and Changing Positioning .....	74
6.2 Repositioning the Door.....	75
<b>7 BEFORE CALLING AFTER-SALES SERVICE</b> .....	<b>75</b>
<b>8 TIPS FOR SAVING ENERGY</b> .....	<b>77</b>
<b>9 TECHNICAL DATA</b> .....	<b>78</b>
<b>10 INFORMATION FOR TEST INSTITUTES</b> .....	<b>78</b>
<b>11 CUSTOMER CARE AND SERVICE</b> .....	<b>78</b>



# 1 SAFETY INSTRUCTIONS

## 1.1 General Safety Warnings

**Read this user manual carefully.**

**⚠ WARNING:** Keep ventilation openings, in the appliance enclosure or in the built-in structure, clear of obstruction.

**⚠ WARNING:** Do not use mechanical devices or other means to accelerate the defrosting process, other than those recommended by the manufacturer.

**⚠ WARNING:** Do not use electrical appliances inside the food storage compartments of the appliance, unless they are of the type recommended by the manufacturer.

**⚠ WARNING:** Do not damage the refrigerant circuit.

**⚠ WARNING:** When positioning the appliance, ensure the supply cord is not trapped or damaged.

**⚠ WARNING:** Do not locate multiple portable socket-outlets or portable power supplies at the rear of the appliance.

**⚠ WARNING:** In order to avoid any hazards resulting from the instability of the appliance, it must be fixed in accordance with the instructions.

**⚠** If your appliance uses R600a as a refrigerant (this information will be provided on the label of the cooler) you should take care during transportation and installation to prevent the cooler elements from being damaged. R600a is an environmentally friendly and

natural gas, but it is explosive. In the event of a leak due to damage of the cooler elements, move your fridge away from open flames or heat sources and ventilate the room where the appliance is located for a few minutes.

- While carrying and positioning the fridge, do not damage the cooler gas circuit.
- Do not store explosive substances such as aerosol cans with a flammable propellant in this appliance.
- This appliance is intended to be used in household and domestic applications such as:
  - staff kitchen areas in shops, offices and other working environments.
  - farm houses and by clients in hotels, motels and other residential type environments.
  - bed and breakfast type environments;
  - catering and similar non-retail applications.
- If the socket does not match the refrigerator plug, it must be replaced by the manufacturer, a service agent or similarly qualified persons in order to avoid a hazard.
- A specially grounded plug has been connected to the power cable of your refrigerator. This plug should be used with a specially grounded socket of 16 amperes. If there is no such socket in your house, please have one installed by an authorised electrician.

- This appliance can be used by children aged from 8 years and above and persons with reduced physical, sensory or mental capabilities or lack of experience and knowledge if they have been given supervision or instruction concerning use of the appliance in a safe way and understand the hazards involved. Children shall not play with the appliance. Cleaning and user maintenance shall not be made by children without supervision.
- Children aged from 3 to 8 years are allowed to load and unload refrigerating appliances. Children are not expected to perform cleaning or user maintenance of the appliance, very young children (0-3 years old) are not expected to use appliances, young children (3-8 years old) are not expected to use appliances safely unless continuous supervision is given, older children (8-14 years old) and vulnerable people can use appliances safely after they have been given appropriate supervision or instruction concerning use of the appliance. Very vulnerable people are not expected to use appliances safely unless continuous supervision is given.
- If the supply cord is damaged, it must be replaced by the manufacturer, an authorised service agent or similar qualified persons, in order to avoid a hazard.
- This appliance is not intended for use at altitudes exceeding 2000 m.

## **To avoid contamination of food, please respect the following instructions:**

- Opening the door for long periods can cause a significant increase of the temperature in the compartments of the appliance.
- Clean regularly surfaces that can come in contact with food and accessible drainage systems
- Store raw meat and fish in suitable containers in the refrigerator, so that it is not in contact with or drip onto other food.
- Two-star frozen-food compartments are suitable for storing pre-frozen food, storing or making ice cream and making ice cubes.
- One-, two- and three-star compartments are not suitable for the freezing of fresh food.
- If the refrigerating appliance is left empty for long periods, switch off, defrost, clean, dry, and leave the door open to prevent mould developing within the appliance.

## 1.2 Installation warnings

Before using your fridge freezer for the first time, please pay attention to the following points:

- The operating voltage for your fridge freezer is 220-240 V at 50Hz.
- The plug must be accessible after installation.
- Your fridge freezer may have an odour when it is operated for the first time. This is normal and the odour will fade when your fridge freezer starts to cool.
- Before connecting your fridge freezer, ensure that the information on the data plate (voltage and connected load) matches that of the mains electricity supply. If in doubt, consult a qualified electrician.
- Insert the plug into a socket with an efficient ground connection. If the socket has no ground contact or the plug does not match, we recommend you consult a qualified electrician for assistance.
- The appliance must be connected with a properly installed fused socket. The power supply (AC) and voltage at the operating point must match with the details on the name plate of the appliance (the name plate is located on the inside left of the appliance).
- We do not accept responsibility for any damages that occur due to ungrounded usage.
- Place your fridge freezer where it will not be exposed to direct sunlight.
- Your fridge freezer must never be used outdoors or exposed to rain.
- Your appliance must be at least 50 cm away from stoves, gas ovens and heater cores, and at least 5 cm away from electrical ovens.
- If your fridge freezer is placed next to a deep freezer, there must be at least 2 cm between them to prevent humidity forming on the outer surface.
- Do not cover the body or top of fridge freezer with lace. This will affect the

performance of your fridge freezer.

- Clearance of at least 150 mm is required at the top of your appliance. Do not place anything on top of your appliance.
- Do not place heavy items on the appliance.
- Clean the appliance thoroughly before use (see Cleaning and Maintenance).
- Before using your fridge freezer, wipe all parts with a solution of warm water and a teaspoon of sodium bicarbonate. Then, rinse with clean water and dry. Return all parts to the fridge freezer after cleaning.
- Use the adjustable front legs to make sure your appliance is level and stable. You can adjust the legs by turning them in either direction. This must be done before placing food in the appliance.
- Install the plastic distance guide(s) on the condenser (black vanes at the rear of the appliance) by turning it 90° (as shown in the figure) to prevent the condenser from touching the wall.
- The distance between the appliance and back wall must be a maximum of 75 mm.

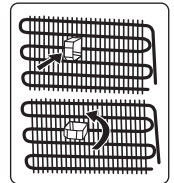

## 1.3 During Usage

- Do not connect your fridge freezer to the mains electricity supply using an extension lead.
- Do not use damaged, torn or old plugs.
- Do not pull, bend or damage the cord.
- Do not use plug adapter.
- This appliance is designed for use by adults. Do not allow children to play with the appliance or hang off the door.
- Never touch the power cord/plug with wet hands. This may cause a short circuit or electric shock.
- Do not place glass bottles or cans in the ice-making compartment as they will burst when the contents freeze.
- Do not place explosive or flammable material in your fridge. Place drinks with

high alcohol content vertically in the fridge compartment and make sure their tops are tightly closed.

- When removing ice from the ice-making compartment, do not touch it. Ice may cause frost burns and/or cuts.
- Do not touch frozen goods with wet hands. Do not eat ice-cream or ice cubes immediately after they are removed from the ice-making compartment.
- Do not re-freeze thawed frozen food. This may cause health issues such as food poisoning.

### Old and Out-of-order Fridges

- If your old fridge or freezer has a lock, break or remove the lock before discarding it, because children may get trapped inside it and may cause an accident.
- Old fridges and freezers contain isolation material and refrigerant with CFC. Therefore, take care not to harm environment when you are discarding your old fridges.

### CE Declaration of conformity

We declare that our products meet the applicable European Directives, Decisions and Regulations and the requirements listed in the standards referenced.

### Disposal of your old appliance

The symbol on the product or on its packaging indicates that this product may not be treated as household waste. Instead it shall be handed over to the applicable collection point for the recycling of electrical and electronic equipment. By ensuring this product is disposed of correctly, you will help prevent potential negative consequences for the environment and human health, which could otherwise be caused by inappropriate waste handling of this product. For more detailed information about recycling of this product, please contact your local city office, your household waste disposal service or the shop where you purchased the product.



### Packaging and the Environment

Packaging materials protect your machine from damage that may occur during transportation.



The packaging materials are environmentally friendly as they are recyclable. The use of recycled material reduces raw material consumption and therefore decreases waste production.

### Notes:

- Please read the instruction manual carefully before installing and using your appliance. We are not responsible for the damage occurred due to misuse.
- Follow all instructions on your appliance and instruction manual, and keep this manual in a safe place to resolve the problems that may occur in the future.
- This appliance is produced to be used in homes and it can only be used in domestic environments and for the specified purposes. It is not suitable for commercial or common use. Such use will cause the guarantee of the appliance to be cancelled and our company will not be responsible for any losses incurred.
- This appliance is produced to be used in houses and it is only suitable for cooling / storing foods. It is not suitable for commercial or common use and/or for storing substances except for food. Our company is not responsible for any losses incurred by inappropriate usage of the appliance.

## 2 DESCRIPTION OF THE APPLIANCE

This appliance is not intended to be used as a built-in appliance.

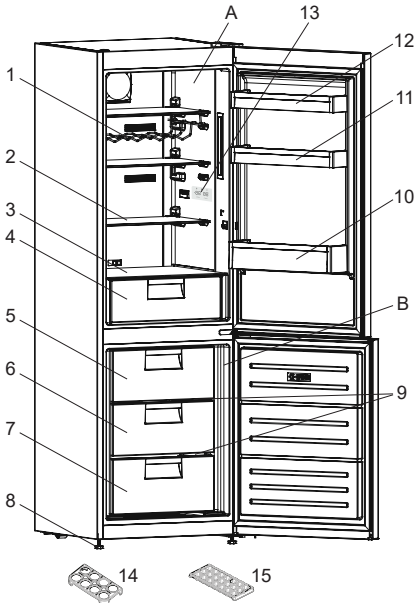

 This presentation is only for information about the parts of the appliance. Parts may vary according to the appliance model.

A) Refrigerator compartment

B) Freezer compartment

- 1) Wine rack \*
- 2) Refrigerator shelves
- 3) Crisper cover
- 4) Crisper
- 5) Freezer upper basket
- 6) Freezer middle basket
- 7) Freezer bottom basket
- 8) Levelling feet
- 9) Freezer glass shelves \*
- 10) Bottle shelf
- 11) Adjustable door shelf \* / door shelf
- 12) Door shelf
- 13) Thermostat box / Interior display
- 14) Egg holder
- 15) Ice box tray

\* In some models

### General notes:

**Fresh Food Compartment (Fridge):** Most efficient use of energy is ensured in the configuration with the drawers in the bottom part of the appliance, and shelves evenly distributed, position of door bins does not affect energy consumption.

**Freezer Compartment (Freezer):** Most Efficient use of energy is ensured in the configuration with the drawers and bins are on stock position.

## 2.1 Dimensions

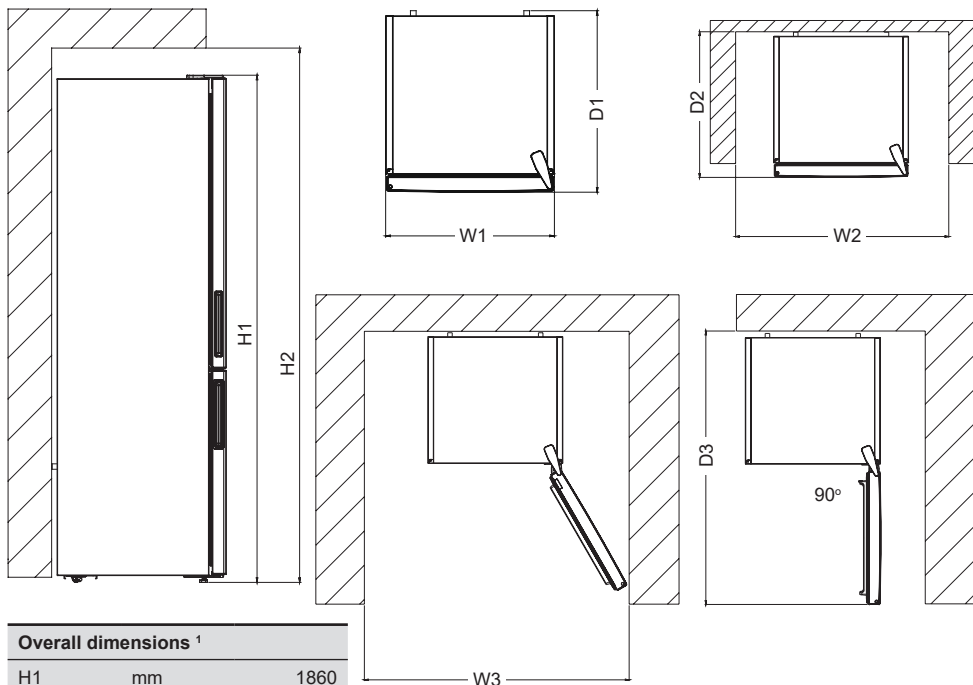

Overall dimensions <sup>1</sup>		
H1	mm	1860
W1	mm	595
D1	mm	600

<sup>1</sup> the height, width and depth of the appliance without the handle.

Space required in use <sup>2</sup>		
H2	mm	2010
W2	mm	695
D2	mm	694,1

<sup>2</sup> the height, width and depth of the appliance including the handle, plus the space necessary for free circulation of the cooling air.

Overall space required in use <sup>3</sup>		
W3	mm	981,6
D3	mm	1168,5

<sup>3</sup> the height, width and depth of the appliance including the handle, plus the space necessary for free circulation of the cooling air, plus the space necessary to allow door opening to the minimum angle permitting removal of all internal equipment.



## 3 USING THE APPLIANCE

### 3.1 Information about New Generation Cooling Technology

Fridges with new-generation cooling technology have a different operating system to static fridges. Other (static) fridges may experience a build up of ice in the freezer compartment due to door openings and humidity in the food. In such fridges, regular defrosting is required; the fridge must be switched off, the frozen food moved to a suitable container and the ice which has formed in the freezer compartment removed.

In fridges with new-generation cooling technology, a fan blows dry cold air evenly throughout the fridge and freezer compartments. The cold air cools your food

evenly and uniformly, preventing humidity and ice build-up.

In the refrigerator compartment, air blown by the fan, located at the top of the refrigerator compartment, is cooled while passing through the gap behind the air duct. At the same time, the air is blown out through the holes in the air duct, evenly spreading cool air throughout the refrigerator compartment.

There is no air passage between the freezer and refrigerator compartments, therefore preventing the mixing of odours.

As a result, your fridge, with new-generation cooling technology, provides you with ease of use as well as a huge volume and aesthetic appearance.

### 3.2 Display and Control Panel

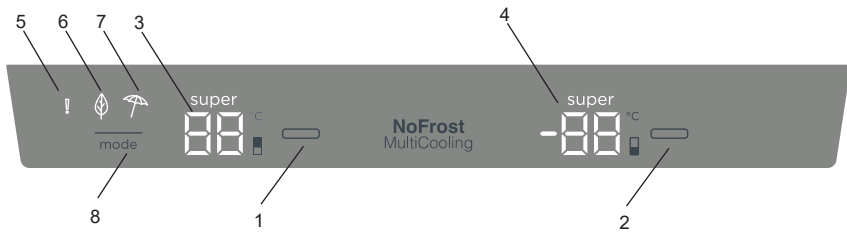

#### Using the Control Panel

1. Enables the setting of the cooler.
2. Enables the setting of the freezer.
3. Cooler set value screen.
4. Freezer set value screen.
5. Alarm symbol.
6. Economy mode symbol.
7. Holiday mode.
8. It enables the modes (economy, holiday...) to be activated if desired.

### 3.3 Operating your Fridge Freezer

#### Lighting (If available)

When the product is plugged in for the first time, the interior lights may turn on 1 minute late due to opening tests.

#### 3.3.1 Super Freeze Mode

#### Purpose

- To freeze a large quantity of food that cannot fit on the fast freeze shelf.
- To freeze prepared foods.
- To freeze fresh food quickly to retain freshness.

#### How Would It Be Used?

Press freezer set button until Super freeze symbol will be seen on the screen. Buzzer will sound beep beep. Mode will be set.

#### During This Mode:

- Temperature of cooler and super cool mode may be adjusted. In this case super freeze mode continues.
- Economy and Holiday mode can not be selected.
- Super freeze mode can be cancelled by the same operation of selecting.

**Notes:**

- Maximum amount of fresh food (in kilograms) to be frozen within 24 hours is shown on the appliance label.
- For optimal appliance performance in maximum freezer capacity, set the appliance to active super freeze mode 24 hours before you put the fresh food into the freezer.
- Super freeze mode will automatically cancel after 24 hours, depending on the environmental temperature or when the freezer sensor reaches a sufficiently low temperature.

**3.3.2 Super Cool Mode****Purpose**

- To cool and store a large quantity of food in the fridge compartment.
- To quickly cool drinks.

**How Would It Be Used?**

Press cooler set button until super cool symbol will be seen on the screen. Buzzer will sound beep beep. Mode will be set.

**During This Mode:**

- Temperature of freezer and super freeze mode may be adjusted. In this case super cool mode continues.
- Economy and holiday mode can not be selected.
- Super cool mode can be cancelled by the same operation of selecting.

**3.3.3 Economy Mode****Purpose**

Energy savings. During periods of less frequent use (door opening) or absence from home, such as a holiday, Eco program can provide optimum temperature whilst saving power.

**How Would It Be Used?**

- Push "MODE" button until eco symbol appears.
- If no button is pressed for 1 second. Mode will be set. Eco symbol will blink 3 times. When mode is set, buzzer will sound beep beep.
- Freezer and refrigerator temperature

segments will show "E".

- Economy symbol and E will light till mode finishes.

**During This Mode:**

- Freezer may be adjusted. When economy mode will be cancelled, the selected setting values will proceed.
- Cooler may be adjusted. When economy mode will be cancelled, the selected setting values will proceed.
- Super cool and super freeze modes can be selected. Economy mode is automatically cancelled and the selected mode is activated.
- Holiday mode can be selected after cancelling the economy mode. Then the selected mode is activated.
- To cancel, you will just need to press on mode button.

**3.3.4 Holiday Mode****How Would It Be Used?**

- Push "MODE" button until holiday symbol appears
- If no button is pressed for 1 second. Mode will be set. Holiday symbol will blink 3 times. When mode is set, buzzer will sound beep beep.
- Cooler temperature segment will show "--".
- Holiday symbol and "--" will light till mode finishes.

**During This Mode:**

- Freezer may be adjusted. When holiday mode will be cancelled, the selected setting values will proceed.
- Cooler may be adjusted. When holiday mode will be cancelled, the selected setting values will proceed.
- Super cool and super freeze modes can be selected. Holiday mode is automatically cancelled and the selected mode is activated.
- Economy mode can be selected after cancelling the holiday mode. Then the selected mode is activated.
- To cancel, you will just need to press on mode button.

### 3.3.5 Drink Cool Mode

#### Purpose

This mode is used to cool drinks within an adjustable time frame.

#### How Would It Be Used?

- Press freezer button for 3 seconds.
- Special animation will start on freezer set value screen and 05 will blink on cooler set value screen.
- Press cooler button to adjust the time (05 - 10 - 15 - 20 - 25 - 30 minutes).
- When you select the time the numbers will blink 3 times on screen and sound beep beep.
- If no button is pressed within 2 seconds the time will be set.
- The countdown starts from the adjusted time minute by minute.
- Remaining time will blink on the screen.
- To cancel this mode press freezer set button for 3 seconds.

### 3.4 Temperature Settings

#### 3.4.1 Freezer Temperature Settings

- The initial temperature value for the freezer setting indicator is -18°C.
- Press the set freezer button once.
- When you first push this button, the last set value will blink on the screen.
- Whenever you press this button, a lower temperature will be set (-16 °C, -18 °C, -20 °C, -22 °C, -24 °C, super freeze).
- When you push the set freezer button until the super freeze symbol appears, and if you do not push any other button within 1 second, super freeze will flash.
- If you continue to press it, it will restart from -16 °C.
- The temperature value selected before holiday mode, super freeze mode, super cool mode or economy mode is activated and will remain the same when the mode is over or cancelled. The appliance continues to operate with this temperature value.

#### 3.4.2 Cooler Temperature Settings

- Initial temperature value for the cooler setting indicator is +4 °C.
- Press the cooler button once.
- When you first push this button, the last value will appear on the cooler setting indicator.
- Whenever you press this button, a lower temperature will be set. (+8 °C, +6 °C, +5 °C, +4 °C, +2 °C, super cool)
- When you push the cooler set button until the super cool symbol appears, and if you do not push any button within 1 second, super cool will flash.
- If you continue to press the button, it will restart from +8 °C.
- The temperature value selected before holiday mode, super freeze mode, super cool mode or economy mode is activated and will remain the same when the mode is over or cancelled. The appliance continues to operate with this temperature value.

#### Recommended Settings for the Freezer and Cooler Compartment Temperature

Freezer Compartment	Cooler Compartment	Remarks
-18 °C	4 °C	For regular use and best performance.
-20 °C, -22 °C or -24 °C	4 °C	Recommended when environmental temperature exceeds 30 °C.
SF	4 °C	Must be used when you wish to freeze food in a short period of time.

Freezer Compartment	Cooler Compartment	Remarks
-18 °C, -20 °C, -22 °C or -24 °C	2 °C	These temperature settings must be used when the environmental temperature is high or if you think the refrigerator compartment is not cool enough because the door is being opened frequently.
-18 °C, -20 °C, -22 °C or -24 °C	SC	Must be used when the refrigerator compartment is overloaded with food or when food needs to be cooled quickly.

### 3.4.3 Door Open Alarm Function

If fridge door is opened more than 2 minutes, appliance sounds 'beep beep'.

### 3.5 Temperature Settings Warnings

- Your appliance is designed to operate in the ambient temperature ranges stated in the standards, according to the climate class stated in the information label. It is not recommended that your fridge is operated in the environments which are outside of the stated temperature ranges. This will reduce the cooling efficiency of the appliance.
- Temperature adjustments should be made according to the frequency of door openings, the quantity of food kept inside the appliance and the ambient temperature in the location of your appliance.
- When the appliance is first switched on, allow it to run for 24 hours in order to reach operating temperature. During this time, do not open the door and do not keep a large quantity of food inside.
- A 5 minute delay function is applied to prevent damage to the compressor of your appliance when connecting or disconnecting to mains, or when

an energy breakdown occurs. Your appliance will begin to operate normally after 5 minutes.

### Climate class and meaning:

**T (tropical):** This refrigerating appliance is intended to be used at ambient temperatures ranging from 16 °C to 43 °C.

**ST (subtropical):** This refrigerating appliance is intended to be used at ambient temperatures ranging from 16 °C to 38 °C.

**N (temperate):** This refrigerating appliance is intended to be used at ambient temperatures ranging from 16 °C to 32 °C.

**SN (extended temperate):** This refrigerating appliance is intended to be used at ambient temperatures ranging from 10 °C to 32 °C.

### Important installation instructions

This appliance is designed to work in difficult climate conditions and is powered with 'Freezer Shield' technology which ensures that the frozen food in the freezer will not defrost even if the ambient temperature falls as low as -15 °C. So you may then install your appliance in an unheated room without having to worry about frozen food in the freezer being spoilt. When the ambient temperature returns to normal, you may continue using the appliance as usual.

### 3.6 Accessories

*Visual and text descriptions in the accessories section may vary according to the model of your appliance.*

#### 3.6.1 Ice Tray (In some models)

- Fill the ice tray with water and place in the freezer compartment.
- After the water has completely frozen, you can twist the tray as shown below to remove the ice cubes.

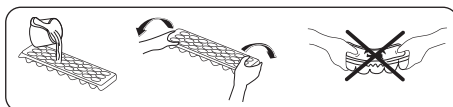

#### 3.6.2 The Storage Box

You can adjust and use this department for

2 different functions.

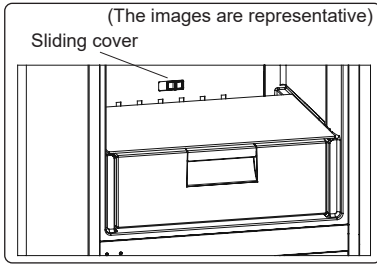

 Your fridge is delivered to you with the cover shown in the open position. Declared energy consumption and volume are defined according to the Chiller option of the product.

**To use for 0 °C department:**

If you want to use this compartment as a 0 °C box, you must take the sliding cover (indicated in the picture) from the closed position to the open position.

**To use for Crisper department:**

If you want to use this compartment as a Crisper, you must take the sliding cover (indicated in the picture) from the open position to the closed position.

 While this department is used as a 0 °C department, keeping food in the Chiller, compartment instead of the freezer or refrigerator compartments, allows food to retain freshness and flavour for longer, while preserving its fresh appearance. When the Chiller tray becomes dirty, remove it and wash with water. Water freezes at 0°C, but food containing salt or sugar freezes at temperatures lower than this. The Chiller compartment can be used for storing foods such as raw fish, lightly pickled food, rice, and so on.

 Pull the chiller shelf out towards you. The cover will open automatically.

***Do not put food you want to freeze or ice trays (to make ice) in this compartment.***

**3.6.3 The Fresh Dial (In some models)**

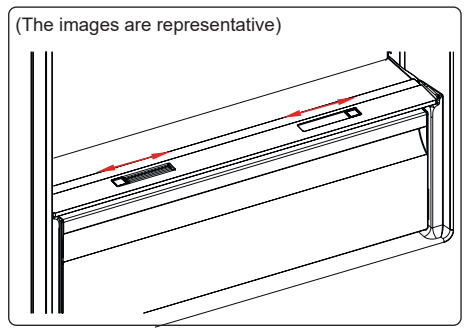

or

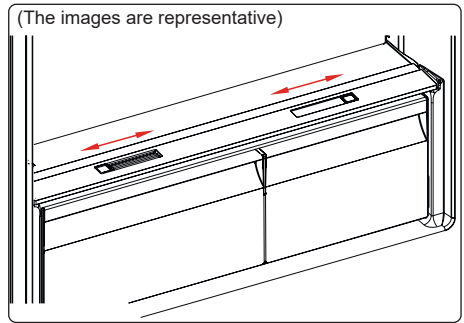

If the crisper is full, the fresh dial located in front of the crisper should be opened. This allows the air in the crisper and the humidity rate to be controlled, to increase the life of food within.

The dial, located behind the shelf, must be opened if any condensation is seen on the glass shelf.

### 3.6.4 Adjustable Door Shelf (In some models)

Six different height adjustments can be made to provide storage areas that you need by adjustable door shelf.

To change the position of adjustable door shelf ;

Hold the bottom of the shelf and pull the buttons on the side of the door shelf direction of arrow.

(Fig.1)

Position door shelf the height you need by moving up and down. After you get the position that you want the door shelf, release the buttons on the side of the door shelf (Fig.2) Before releasing the door shelf, move up down and make sure the door shelf is fixed.

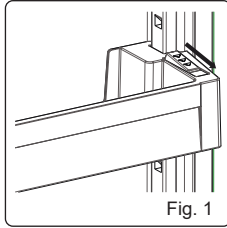

Fig. 1

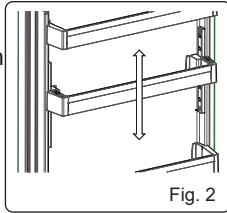

Fig. 2

**Note:** Before moving door shelf is loaded, you must hold the shelf by supporting the bottom. Otherwise, door shelf could fall off the rails due to the weight. So damage may occur on the door shelf or rails.

### 3.6.5 Adjustable Glass Shelf (In some models)

Adjustable glass shelf mechanism provides higher storage spaces with a simple movement. To cover the glass shelf, push it.

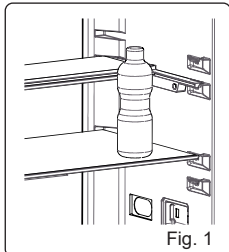

Fig. 1

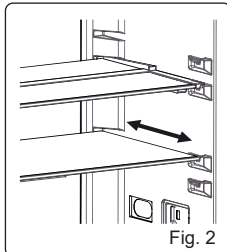

Fig. 2

You can load your food as you want in the resulting extra space. To bring the shelf in

its original position, pull it toward you.

## 4 FOOD STORAGE

### 4.1 Refrigerator Compartment

For normal operating conditions, set the temperature of the cooler compartment to +4 or +6 °C.

- To reduce humidity and avoid the consequent formation of frost, always store liquids in sealed containers in the refrigerator. Frost tends to concentrate in the coldest parts of the evaporating liquid and, in time, your appliance will require more frequent defrosting.
- Cooked dishes must remain covered when they are kept in the fridge. Do not place warm foods in fridge. Place them when they are cool, otherwise the temperature/humidity inside the fridge will increase, reducing the fridge's efficiency.
- Make sure no items are in direct contact with the rear wall of the appliance as frost will develop and packaging will stick to it. Do not open the refrigerator door frequently.
- We recommend that meat and clean fish are loosely wrapped and stored on the glass shelf just above the vegetable bin where the air is cooler, as this provides the best storage conditions.
- Store loose fruit and vegetable items in the crisper containers.
- Storing fruit and vegetables separately helps prevent ethylene-sensitive vegetables (green leaves, broccoli, carrot, etc.) being affected by ethylene-releaser fruits (banana, peach, apricot, fig etc.).
- Do not put wet vegetables into the refrigerator.
- Storage time for all food products depends on the initial quality of the food and an uninterrupted refrigeration cycle before refrigerator storage.
- Water leaking from meat may contaminate other products in the

refrigerator. You should package meat products and clean any leakages on the shelves.

- Do not put food in front of the air flow passage.
- Consume packaged foods before the recommended expiry date.

Do not allow food to come into contact with the temperature sensor, which is located in the refrigerator compartment, in order to keep the refrigerator compartment at optimum temperature.

- For normal working conditions, it will be sufficient to adjust the temperature setting of your refrigerator to +4 °C.
- The temperature of the fridge compartment should be in the range of 0-8 °C, fresh foods below 0 °C are iced and rotted, bacterial load increases above 8 °C, and spoils.
- Do not put hot food in the refrigerator immediately, wait for the temperature to pass outside. Hot foods increase the degree of your refrigerator and cause food poisoning and unnecessary spoiling of the food.
- Meat, fish, etc. should be store in the chiller compartment of the food, and the vegetable compartment is preferred for vegetables. (if available)
- To prevent cross contamination, meat products and fruit vegetables are not stored together.
- Foods should be placed in the refrigerator in closed containers or covered to prevent moisture and odors.

The table below is a quick guide to show you the most efficient way to store the major food groups in your refrigerator compartment.

Food	Maximum storage time	How and where to store
Vegetables and fruits	1 week	Vegetable bin

Food	Maximum storage time	How and where to store
Meat and fish	2 - 3 days	Wrap in plastic foil, bags, or in a meat container and store on the glass shelf
Fresh cheese	3 - 4 days	On the designated door shelf
Butter and margarine	1 week	On the designated door shelf
Bottled products e.g. milk and yoghurt	Until the expiry date recommended by the producer	On the designated door shelf
Eggs	1 month	On the designated egg shelf
Cooked food	2 days	All shelves

**NOTE:**



Potatoes, onions and garlic should not be stored in the refrigerator.

**4.2 Freezer Compartment**

- The freezer is used for storing frozen food, freezing fresh food, and making ice cubes.
- Food in liquid form should be frozen in plastic cups and other food should be frozen in plastic folios or bags. For freezing fresh food; wrap and seal fresh food properly, that is the packaging should be air tight and shouldn't leak. Special freezer bags, aluminum foil polythene bags and plastic containers are ideal.
- Do not store fresh food next to frozen food as it can thaw the frozen food.
- Before freezing fresh food, divide it into portions that can be consumed in one sitting.
- Consume thawed frozen food within a short period of time after defrosting
- Always follow the manufacturer's instructions on food packaging when storing frozen food. If no information is provided food, should not be stored for more than 3 months from the date of purchase.

- When purchasing frozen food, make sure that it has been stored under appropriate conditions and that the packaging is not damaged.
- Frozen food should be transported in appropriate containers and placed in the freezer as soon as possible.
- Do not purchase frozen food if the packaging shows signs of humidity and abnormal swelling. It is probable that it has been stored at an unsuitable temperature and that the contents have deteriorated.
- The storage life of frozen food depends on the room temperature, the thermostat setting, how often the door is opened, the type of food, and the length of time required to transport the product from the shop to your home. Always follow the instructions printed on the packaging and never exceed the maximum storage life indicated.
- If the freezer door has been left open for a long time or not closed properly, frost will form and can prevent efficient air

circulation. To resolve this, unplug the freezer and wait for it to defrost. Clean the freezer once it has fully defrosted.

- The freezer volume stated on the label is the volume without baskets, covers, and so on.
- Do not refreeze thawed food. It may pose a danger to your health and cause problems such as food poisoning.

**NOTE:** If you attempt to open the freezer door immediately after closing it, you will find that it will not open easily. This is normal. Once equilibrium has been reached, the door will open easily.

- Use the fast freezing shelf to freeze home cooking (and any other food which needs to be frozen quickly) more quickly because of the freezing shelf's greater freezing power. Fast freezing shelf is the bottom drawer of the freezer compartment.

 The table below is a quick guide to show you the most efficient way to store the major food groups in your freezer compartment.

Meat and fish	Preparation	Maximum storage time (months)
Steak	Wrap in foil	6 - 8
Lamb meat	Wrap in foil	6 - 8
Veal roast	Wrap in foil	6 - 8
Veal cubes	In small pieces	6 - 8
Lamb cubes	In pieces	4 - 8
Minced meat	In packaging without using spices	1 - 3
Giblets (pieces)	In pieces	1 - 3
Bologna sausage/salami	Should be kept packaged even if it has a membrane	1 - 3
Chicken and turkey	Wrap in foil	4 - 6
Goose and duck	Wrap in foil	4 - 6
Deer, rabbit, wild boar	In 2.5 kg portions or as fillets	6 - 8
Freshwater fish (Salmon, Carp, Crane, Catfish)	After cleaning the bowels and scales of the fish, wash and dry it. If necessary, remove the tail and head.	2
Lean fish (Bass, Turbot, Flounder)		4
Fatty fishes (Tuna, Mackerel, Bluefish, Anchovy)		2 - 4



Meat and fish	Preparation	Maximum storage time (months)
Shellfish	Clean and in a bag	4 - 6
Caviar	In its packaging, or in an aluminium or plastic container	2 - 3
Snails	In salty water, or in an aluminium or plastic container	3

 **NOTE:** Thawed frozen meat should be cooked as fresh meat. If the meat is not cooked after defrosting, it must not be re-frozen.



Vegetables and Fruits	Preparation	Maximum storage time (months)
String beans and beans	Wash, cut into small pieces and boil in water	10 - 13
Beans	Hull, wash and boil in water	12
Cabbage	Clean and boil in water	6 - 8
Carrot	Clean, cut into slices and boil in water	12
Pepper	Cut the stem, cut into two pieces, remove the core and boil in water	8 - 10
Spinach	Wash and boil in water	6 - 9
Cauliflower	Remove the leaves, cut the heart into pieces and leave it in water with a little lemon juice for a while	10 - 12
Eggplant	Cut into pieces of 2cm after washing	10 - 12
Corn	Clean and pack with its stem or as sweet corn	12
Apple and pear	Peel and slice	8 - 10
Apricot and Peach	Cut into two pieces and remove the stone	4 - 6
Strawberry and Blackberry	Wash and hull	8 - 12
Cooked fruits	Add 10 % of sugar to the container	12
Plum, cherry, sourberry	Wash and hull the stems	8 - 12

	Maximum storage time (months)	Thawing time at room temperature (hours)	Thawing time in oven (minutes)
Bread	4 - 6	2 - 3	4-5 (220-225 °C)
Biscuits	3 - 6	1 - 1,5	5-8 (190-200 °C)
Pastry	1 - 3	2 - 3	5-10 (200-225 °C)
Pie	1 - 1,5	3 - 4	5-8 (190-200 °C)
Phyllo dough	2 - 3	1 - 1,5	5-8 (190-200 °C)
Pizza	2 - 3	2 - 4	15-20 (200 °C)

Dairy products	Preparation	Maximum storage time (months)	Storage conditions
Packet (Homogenized) Milk	In its own packet	2 - 3	Pure Milk – in its own packet
Cheese - excluding white cheese	In slices	6 - 8	Original packaging may be used for short-term storage. Keep wrapped in foil for longer periods.

Dairy products	Preparation	Maximum storage time (months)	Storage conditions
Butter, margarine	In its packaging	6	

## 5 CLEANING AND MAINTENANCE

-  Disconnect the unit from the power supply before cleaning.
-  Do not wash your appliance by pouring water on it.
-  Do not use abrasive products, detergents or soaps for cleaning the appliance. After washing, rinse with clean water and dry carefully. When you have finished cleaning, reconnect the plug to the mains supply with dry hands.

- Make sure that no water enters the lamp housing and other electrical components.
- The appliance should be cleaned regularly using a solution of bicarbonate of soda and lukewarm water.
- Clean the accessories separately by hand with soap and water. Do not wash accessories in a dish washer.
- Clean the condenser with a brush at least twice a year. This will help you to save on energy costs and increase productivity.

 **The power supply must be disconnected during cleaning.**

### 5.1 Defrosting

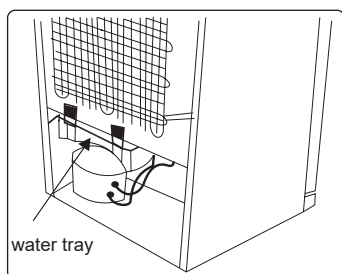

- Your appliance performs automatic defrosting. The water formed as a result of defrosting passes through the water collection spout, flows into the water tray behind your appliance and evaporates there.
- Make sure you have disconnected the

plug of your appliance before cleaning the water tray.

- Remove the water tray from its position by removing the screws (if it has screws). Clean it with soapy water at specific time intervals. This will prevent odours from forming.

### Replacing LED Lighting

To replace any of the LEDs, please contact the nearest Authorised Service Centre.

 **Note:** The numbers and location of the LED strips may change according to the model.

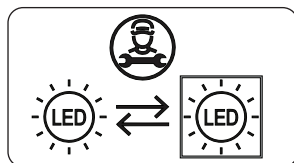

### If product equipped with LED lamp

This product contains a light source of energy efficiency class <E>.

### If product equipped with LED Strip(s) or LED card(s)

This product contains a light source of energy efficiency class <F>.

## 6 SHIPMENT AND REPOSITIONING

### 6.1 Transportation and Changing Positioning

- The original packaging and foam may be kept for re-transportation (optional).
- Fasten your appliance with thick packaging, bands or strong cords and follow the instructions for transportation on the packaging.
- Remove all movable parts or fix them into the appliance against shocks using bands when re-positioning or transporting.



Always carry your appliance in the upright position.

## 6.2 Repositioning the Door

- It is not possible to change the opening direction of your appliance door if door handles are installed on the front surface of the appliance door.
- It is possible to change the opening direction of the door on models with handle on the side of the door or without handles.
- If the door-opening direction of your appliance can be changed, contact the nearest Authorised Service Centre to change the opening direction.

## 7 BEFORE CALLING AFTER-SALES SERVICE

### Errors

Your fridge will warn you if the temperatures for the cooler and freezer are at improper levels or if a problem occurs with the appliance. Warning codes are displayed in the freezer and cooler indicators.

ERROR TYPE	MEANING	WHY	WHAT TO DO
E01	Sensor warning		Call Service for assistance as soon as possible.
E02	Sensor warning		Call Service for assistance as soon as possible.
E03	Sensor warning		Call Service for assistance as soon as possible.
E06	Sensor warning		Call Service for assistance as soon as possible.
E07	Sensor warning		Call Service for assistance as soon as possible.
E08	Low Voltage Warning	Power supply to the device has dropped to below 170 V.	<ul style="list-style-type: none"><li>- This is not a device failure, this error helps to prevent damages to the compressor.</li><li>- The voltage needs to be increased back to required levels</li></ul> If this warning continues an authorised technician needs to be contacted.

ERROR TYPE	MEANING	WHY	WHAT TO DO
E09	Freezer compartment is not cold enough	Likely to occur after long term power failure.	<ol style="list-style-type: none"> <li>1. Set the freezer temperature to a colder value or set Super Freeze. This should remove the error code once the required temperature has been reached. Keep doors closed to improve time taken to reach the correct temperature.</li> <li>2. Remove any products which have thawed/defrosted during this error. They can be used within a short period of time.</li> <li>3. Do not add any fresh produce to the freezer compartment until the correct temperature has been reached and the error is no longer.</li> </ol> <p>If this warning continues an authorised technician needs to be contacted.</p>

ERROR TYPE	MEANING	WHY	WHAT TO DO
E10	Fridge compartment is not cold enough	<p><b>Likely to occur after:</b></p> <ul style="list-style-type: none"> <li>- Long term power failure.</li> <li>- Hot food has been left in the fridge.</li> </ul>	<ol style="list-style-type: none"> <li>1. Set the fridge temperature to a colder value or set Super Cool. This should remove the error code once the required temperature has been reached. Keep doors closed to improve time taken to reach the correct temperature.</li> <li>2. Please empty the location at the front area of air duct channel holes and avoid putting food close to the sensor.</li> </ol> <p>If this warning continues an authorised technician needs to be contacted.</p>
E11	Fridge compartment is too cold	Various	<ol style="list-style-type: none"> <li>1. Check is Super Cool mode is activated</li> <li>2. Reduce the fridge compartment temperature</li> <li>3. Check to see if vents are clear and not clogged</li> </ol> <p>If this warning continues an authorised technician needs to be contacted.</p>

If you are experiencing a problem with your **appliance**, please check the following before contacting the after-sales service.

**Your appliance is not operating**

**Check if:**

- There is power
- The plug is correctly placed in the socket
- The plug fuse or the mains fuse has

blown

- The socket is defective. To check this, plug another working appliance into the same socket.

**The appliance performs poorly**

**Check if:**

- The appliance is overloaded
- The appliance door is closed properly

- There is any dust on the condenser
- There is enough space near the rear and side walls.

### Your appliance is operating noisily

#### Normal noises

##### Cracking noise occurs:

- During automatic defrosting
- When the appliance is cooled or warmed (due to expansion of appliance material).

**Short cracking noise occurs:** When the thermostat switches the compressor on/off.

**Motor noise:** Indicates the compressor is operating normally. The compressor may cause more noise for a short time when it is first activated.

**Bubbling noise and splash occurs:** Due to the flow of the refrigerant in the tubes of the system.

**Water flowing noise occurs:** Due to water flowing to the evaporation container. This noise is normal during defrosting.

**Air blowing noise occurs:** In some models during normal operation of the system due to the circulation of air.

### The edges of the appliance in contact with the door joint are warm

Especially during summer (warm seasons), the surfaces in contact with the door joint may become warmer during the operation of the compressor, this is normal.

### There is a build-up of humidity inside the appliance

#### Check if:

- All food is packed properly. Containers must be dry before being placed in the **appliance**.
- The **appliance** door is opened frequently. Humidity of the room enters the **appliance** when the doors are opened. Humidity increases faster when the doors are opened more frequently, especially if the humidity of the room is high.

### The door does not open or close properly

#### Check if:

- There is food or packaging preventing the door from closing
- The door joints are broken or torn
- Your **appliance** is on a level surface.
- The compressor can run loudly or the noise of the compressor/refrigerator may increase in some models during operating in some conditions such that the product is plugged in for the first time, depending on change in the ambient temperature or change of usage. That is normal; when the refrigerator reaches the required temperature, the noise decreases automatically.

#### Recommendations

- If the appliance is switched off or unplugged, wait at least 5 minutes before plugging the appliance in or restarting it in order to prevent damage to the compressor.
- If you will not use your appliance for a long time (e.g. in summer holidays) unplug it. Clean your appliance according to chapter cleaning and leave the door open to prevent humidity and smell.
- If a problem persists after you have followed all the above instructions, please consult the nearest authorised service centre.
- The appliance you have purchased is designed for domestic use only. It is not suitable for commercial or common use. If the consumer uses the appliance in a way that does not comply with this, we emphasise that the manufacturer and the dealer will not be responsible for any repair and failure within the guarantee period.

## 8 TIPS FOR SAVING ENERGY

1. Install the appliance in a cool, well-ventilated room, but not in direct sunlight and not near a heat source (such as a radiator or oven) otherwise an insulating plate should be used.
2. Allow warm food and drinks to cool before placing them inside the appliance.

3. Place thawing food in the refrigerator compartment if available. The low temperature of the frozen food will help cool the refrigerator compartment while the food is thawing. This will save energy. Frozen food left to thaw outside of the appliance will result in a waste of energy.
4. Drinks or other liquids should be covered when inside the appliance. If left uncovered, the humidity inside the appliance will increase, therefore the appliance uses more energy. Keeping drinks and other liquids covered helps preserve their smell and taste.
5. Avoid keeping the doors open for long periods and opening the doors too frequently as warm air will enter the appliance and cause the compressor to switch on unnecessarily often.
6. Keep the covers of the different temperature compartments (such as the crisper and chiller if available) closed.
7. The door gasket must be clean and pliable. In case of wear, replace the gasket.

## 9 TECHNICAL DATA

The technical information is situated in the rating plate on the internal side of the appliance and on the energy label.

The QR code on the energy label supplied with the appliance provides a web link to the information related to the performance of the appliance in the EU EPREL database.

Keep the energy label for reference together with the user manual and all other documents provided with this appliance.

It is also possible to find the same information in EPREL using the link <https://eprel.ec.europa.eu> and the model name and product number that you find on the rating plate, the appliance.

See the link [www.theenergylabel.eu](http://www.theenergylabel.eu) for detailed information about the energy label.

## 10 INFORMATION FOR TEST INSTITUTES

Appliance for any EcoDesign verification shall be compliant with EN 62552.

Ventilation requirements, recess dimensions and minimum rear clearances shall be as stated in this User Manual at Chapter 2. Please contact the manufacturer for any other further information, including loading plans.

## 11 CUSTOMER CARE AND SERVICE

Always use original spare parts.

When contacting our Authorised Service Centre, ensure that you have the following data available: Model, Serial Number and Service Index.

The information can be found on the rating plate. You can find the rating label inside the fridge zone on the left lower side.





The original spare parts for some specific components are available for a minimum of 7 or 10 years, based on the type of component, from the placing on the market of the last unit of the model.

Visit our website to:  
<https://daewooelectronics.com/>

## Gràcies per escollir aquest producte.

Aquest manual d'ús inclou informació important sobre seguretat i instruccions pensades per ajudar-vos en el funcionament i manteniment del vostre aparell.

Dediqueu temps a llegir-lo abans de fer servir l'aparell i guardeu-lo per a futures consultes.

Icona	Tipus	Significat
	ADVERTÈNCIA	Lesions greus o risc de mort
	RISC DE DESCÀRREGA ELÈCTRICA	Risc de tensió perillosa
	INCENDI	Advertència; Risc d'incendi/materials inflamables
	PRECAUCIÓ	Lesions o risc de danys a la propietat
	IMPORTANT	Manipuleu el sistema correctament

# CONTENTS

<b>1. SAFETY INSTRUCTIONS .....</b>	<b>5</b>
1.1. General Safety Warnings .....	5
1.2. Installation warnings .....	8
1.3. Electrical connection (For UK type plug) .....	8
1.4. During Usage.....	9
<b>2. DESCRIPTION OF THE APPLIANCE .....</b>	<b>10</b>
2.1. Thermostat Setting .....	11
2.2. Temperature Settings Warnings .....	11
2.3. Accessories .....	11
2.3.1. Ice Tray.....	11
2.3.2. The Plastic Scraper .....	11
<b>3. FOOD STORAGE .....</b>	<b>12</b>
3.1. Refrigerator Compartment.....	12
3.2. Freezer Compartment .....	12
<b>4. CLEANING AND MAINTENANCE.....</b>	<b>15</b>
4.1. Defrosting the Refrigerator Compartment .....	15
4.2. The Freezer Compartment .....	16
4.3. Replacing the Light Bulb.....	16
<b>5. SHIPMENT AND REPOSITIONING.....</b>	<b>16</b>
5.1. Transportation and Changing Positioning.....	16
5.2. Repositioning the Door.....	17
<b>6. TIPS FOR SAVING ENERGY .....</b>	<b>18</b>



# 1 INSTRUCCIONS DE SEGURETAT

## 1.1 Advertències generals de seguretat

Llegiu aquest manual d'ús atentament.

**⚠️ ADVERTÈNCIA:** Mantingueu les obertures de ventilació de la carcassa de l'aparell o de l'estructura integrada lliures de qualsevol obstrucció.

**⚠️ ADVERTÈNCIA:** No feu servir dispositius mecànics ni altres mitjans per accelerar el procés de descongelació que no siguin els recomanats pel fabricant.

**⚠️ ADVERTÈNCIA:** No feu servir aparells elèctrics a dins dels compartiments per a guardar aliments de l'aparell, a menys que siguin del tipus recomanat pel fabricant.

**⚠️ ADVERTÈNCIA:** No feu malbé el circuit refrigerant.

**⚠️ ADVERTÈNCIA:** Quan col·loqueu l'aparell al seu lloc, assegureu-vos que no heu pinçat al cable ni s'ha fet malbé.

**⚠️ ADVERTÈNCIA:** No col·loqueu diversos endolls múltiples portàtils ni fonts d'alimentació portàtils a la part posterior de l'aparell.

**⚠️ ADVERTÈNCIA:** Per tal d'evitar els perills causats per la inestabilitat de l'aparell, s'ha de fixar d'acord amb les instruccions.

**⚠️** Si el vostre aparell fa servir R600a com a refrigerant (aquesta informació s'indica a l'etiqueta del refrigerador), heu d'anar amb cura durant el transport i instal·lació per a evitar que els elements del refrigerador s'espantin. El R600a es un gas natural i respectuós amb el medi

ambient, però és explosiu. Si els elements del refrigerador es fan malbé, i en conseqüència hi ha una fuga, aparteu el frigorífic de qualsevol font de calor o flama oberta i ventileu l'habitació on hi ha l'aparell durant uns quants minuts.

- Durant el transport i col·locació del frigorífic, no feu malbé el circuit del gas del refrigerador.
- No guardeu substàncies explosives com ara llaunes d'aerosol amb propulsor inflamable en aquest aparell.
- Aquest aparell s'ha dissenyat per a fer servir en entorns domèstics com ara:
  - zones de cuina per al personal de botigues, oficines i altres entorns de treball.
  - granges i per a clients en hotels, motels i altres entorns residencials.
  - allotjaments rurals;
  - serveis de càtering i usos no minoristes.
- Si la presa no coincideix amb l'endoll del frigorífic, per tal d'evitar qualsevol perill, només el fabricant, el seu servei tècnic o professionals qualificats el poden canviar.
- S'ha connectat un endoll especial amb connexió a terra al cable d'alimentació del frigorífic. Aquest endoll s'ha de fer servir amb una presa especial amb connexió a terra de 16 ampers. Si no teniu cap d'aquestes preses a casa vostra, feu-la instal·lar per un electricista autoritzat.

- Els nens majors de 8 anys i les persones amb capacitats físiques, sensorials o mentals reduïdes, o que no tinguin experiència ni coneixement, poden fer servir aquest aparell si estan supervisats o han rebut instruccions relacionades amb l'ús segur de l'electrodomèstic i entenen els perills que implica. Els menors no han de jugar amb l'aparell. Els menors no poden fer la neteja ni el manteniment d'usuari sense supervisió.
- Els menors de 3 a 8 anys poden carregar i descarregar aparells de refrigeració. No està previst que els menors facin la neteja o manteniment de l'aparell; no està previst que els menors molt petits (0-3 anys) facin servir els aparells ; no està previst que els menors petits (3-8 anys) facin servir els aparells de manera segura a menys que estiguin sota supervisió constant; els menors més grans (8-14 anys) i persones vulnerables poden fer servir els aparells després d'haver rebut la supervisió adequada o instruccions relacionades amb l'ús de l'aparell. No està previst que les persones molt vulnerables facin servir els aparells de manera segura a menys que estiguin sota supervisió constant.
- Si el cable d'alimentació s'espatlla, per tal d'evitar qualsevol perill, només el fabricant, el seu servei tècnic o professionals qualificats el poden canviar.
- Aquest aparell no s'ha dissenyat per a fer servir a alçades de més de 2 000 metres.

## **Per tal d'evitar la contaminació dels aliments, respecteu les instruccions següents:**

- Obrir la porta durant estones llargues pot causar un augment important de la temperatura en els compartiments de l'aparell.
- Netegeu periòdicament les superfícies que poden estar en contacte amb els aliments i els sistemes de drenatge accessibles.
- Guardeu el peix i la carn crus en recipients adequats al frigorífic, de manera que no estiguin en contacte amb ni gotegin a sobre d'altres aliments.
- Els compartiments de dues estrelles per aliments congelats són adequats per a guardar aliments congelats prèviament, guardar o fer gelats i per a fer glaçons.
- Els compartiments d'una, dues i tres estrelles no són adequats per a congelar aliments frescos.
- Si l'aparell frigorífic es deixa buit durant un temps llarg, cal apagar-lo, descongelar-lo, netejar-lo, eixugar-lo i deixar la porta oberta per evitar que l'interior es floreixi.

## 1.2 Advertències sobre la instal·lació

Abans de fer servir el frigorífic congelador per primera vegada, presteu atenció als punts següents:

- La tensió de funcionament per al vostre frigorífic congelador és de 220-240 V a 50 Hz.
- S'ha de poder accedir a l'endoll després de la instal·lació.
- En obrir-lo per primera vegada, és possible que el vostre frigorífic congelador desprengui alguna olor. Això és normal i desapareixerà quan el frigorífic congelador comenci a refredar.
- Abans de connectar el frigorífic congelador, comproveu que la informació de la placa de dades (tensió i càrrega connectada) coincideix amb la de la xarxa elèctrica. En cas de dubte, consulteu un electricista professional.
- Connecteu l'endoll a una presa amb una connexió a terra eficient. Si la presa no té un contacte a terra o l'endoll no coincideix, recomanem que consulteu un electricista professional.
- L'aparell s'ha de connectar a una presa amb fusible correctament instal·lada. El subministrament elèctric (CA) i la tensió en el punt d'instal·lació ha de coincidir amb les dades que s'indiquen a la placa de característiques de l'aparell, que està situada al lateral interior esquerre.
- No ens fem responsables de cap dany que es produeixi per connectar l'aparell sense una connexió a terra.
- Col·loqueu el frigorífic congelador a un lloc on no rebí la llum directa del sol.
- Mai s'ha de fer servir el frigorífic congelador a l'aire lliure ni exposar-lo a la pluja.
- L'aparell ha d'estar a una distància mínima de 50 cm de cuines, forns de gas i radiadors, i de 5 cm de forns elèctrics.
- Si el frigorífic congelador està col·locat al costat d'un congelador de baixa temperatura, han de tenir una separació mínima de 2 cm per tal d'evitar que es formi humitat a la superfície exterior.

- No tapeu el cos ni la part superior del frigorífic congelador amb tela; això té un impacte negatiu en el rendiment del frigorífic congelador.
- L'espai lliure necessari a la part superior de l'aparell és de 150 mm com a mínim. No col·loqueu res a la part superior del vostre aparell.
- No col·loqueu articles pesats a sobre de l'aparell.
- Netegeu l'aparell a fons abans de fer-lo servir (vegeu l'apartat Neteja i manteniment).
- Abans de fer servir el frigorífic congelador, netegeu totes les peces amb una solució d'aigua calenta i una culleradeta de bicarbonat de sodi. Tot seguit, esbandiu-les amb aigua i eixugueu-les. Torneu a col·locar totes les peces al frigorífic congelador després de netejar-les.
- Feu servir les potes frontals regulables perquè l'aparell estigui estable i anivellat. Podeu ajustar les potes girant-les en qualsevol direcció. Això s'ha de fer abans de posar els aliments a dins de l'aparell.
- Instal·leu la o les guies de distància de plàstic al condensador (penells de color negre situats a la part posterior de l'aparell) girant-les 90 ° (com mostra el dibuix) per evitar que el condensador toqui la paret.
- La distància entre l'aparell i la paret posterior ha de ser d'un màxim de 75 mm.

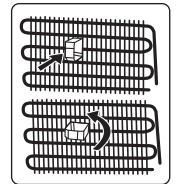

## 1.3 Durant l'ús

- No connecteu el frigorífic congelador a l'electricitat amb un allargador.
- No feu servir endolls vells, desgastats o fets malbé.
- No estireu, dobleu ni feu malbé el cable.
- No feu servir un adaptador d'endolls.
- Aquest aparell s'ha dissenyat només perquè el facin servir persones adultes.

No permeteu que els menors juguin amb l'aparell o es pengin de la porta.

- Mai toqueu el cable d'alimentació ni l'endoll amb les mans molles. Això podria provocar un curtcircuit o una descàrrega elèctrica.
- No guardeu llaunes ni ampolles de vidre al compartiment per a fer gel ja que poden explotar quan el contingut es congeli.
- No guardeu material explosiu ni inflamable al frigorífic. Guardeu les begudes amb contingut alt d'alcohol verticalment al compartiment del frigorífic i assegureu-vos que estan ben tancades.
- Quan traieu glaçons del compartiment per a fer gel, no els toqueu. El gel pot causar cremades per congelació i/o talls.
- No toqueu productes congelats amb les mans molles. No mengeu gelats ni glaçons immediatament després de treure'ls del compartiment per a fer gel.
- No torneu a congelar els aliments descongelats; pot causar problemes de salut com ara una intoxicació alimentària.

### **Frigorífics vells i obsolets**

- Si el vostre frigorífic o congelador disposa d'un bloqueig, trenqueu-o o traieu-lo abans de llençar-lo, ja que els nens podrien quedar atrapats a dins i provocar un accident.
- Els frigorífics i congeladors vells contenen material aïllant i refrigerant amb CFC. Per tant, procureu no malmetre el medi ambient quan llenceu els vostres frigorífics vells.

### **Declaració de conformitat CE**

Declarem que tots els nostres productes compleixen amb la legislació, decisions i normatives europees aplicables i amb els requisits que s'indiquen en les normes referides.

### **Eliminació del vostre aparell vell**

El símbol en el producte o en l'embalatge indica que aquest producte no s'ha de tractar com a residu domèstic. En canvi, s'ha de portar al punt de recollida per



a reciclar l'equipament elèctric i electrònic. En garantir que aquest producte s'elimina correctament, ajudeu a evitar possibles conseqüències negatives per al medi ambient i la salut humana que, d'altra manera, podrien ser causades per una manipulació inadequada dels residus d'aquest producte. Per a informació més detallada sobre el reciclatge d'aquest producte, poseu-vos en contacte amb la vostra oficina local, el servei d'eliminació de residus domèstics o amb l'establiment on vàreu comprar el producte.

### **L'embalatge i el medi ambient**

Els materials d'embalatge protegeixen la vostra màquina dels danys que pugui patir durant el transport. Són materials respectuosos amb el medi ambient ja que es poden reciclar. L'ús de material reciclat redueix el consum de matèria primera i, per tant, disminueix la producció de residus.





### **Notes:**

- Llegiu atentament el manual d'instruccions abans d'instal·lar i fer servir l'aparell. No ens fem responsables dels danys que es produeixin per un ús indegut.
- Seguiu totes les instruccions de l'aparell i del manual d'instruccions, i conserveu-lo en un lloc segur per a resoldre els problemes que puguin sorgir en el futur.
- Aquest aparell s'ha fabricat per a utilitzar en cases i només es pot fer servir en entorns domèstics i per a finalitats específiques. No es adequat per a l'ús comú o comercial. Aquest tipus d'ús causarà la cancel·lació de la garantia de l'aparell i la nostra empresa no es responsabilitzarà de cap pèrdua patida.
- Aquest aparell s'ha fabricat per utilitzar en cases i només és adequat per a refredar/guardar aliments. No és adequat per a l'ús comú o comercial ni per guardar altres substàncies que no siguin aliments. La nostra empresa no es responsabilitza de cap pèrdua patida per un ús indegut de l'aparell.

## 2 DESCRIPCIÓ DE L'APARELL

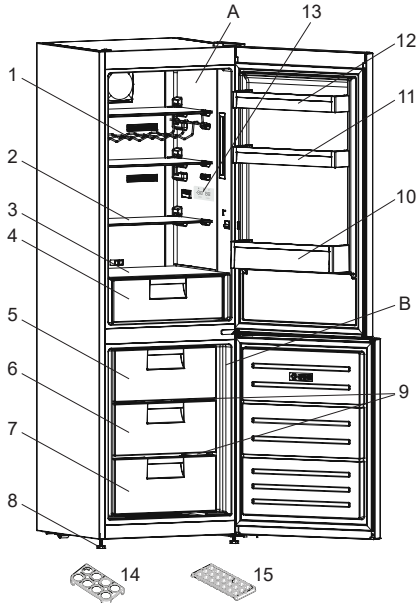
Aquest aparell no s'ha dissenyat per a fer-lo servir com a integrat.



 Aquesta presentació sobre les peces de l'aparell només és informativa. Les peces poden variar segons el model d'aparell.

- A) Compartiment del frigorífic  
B) Compartiment del congelador
- 1) Prestatge per a les ampolles de vi\*
  - 2) Prestatges del refrigerador
  - 3) Tapa del calaix per la fruita i la verdura
  - 4) Calaix per la fruita i la verdura
  - 5) Cistella superior del congelador
  - 6) Cistella central del congelador
  - 7) Cistella inferior del congelador
  - 8) Potes anivelladores
  - 9) Prestatges de vidre del congelador
  - 10) Ampoller
  - 11) Prestatge regulable de la porta\*/  
Prestatge de la porta
  - 12) Prestatge de la porta
  - 13) Caixeta del termòstat/Pantalla interior
  - 14) Ouera
  - 15) Glaçonera

\*En alguns models

### Notes generals:

**Compartiment per aliments frescos (frigorífic):** Es garanteix l'ús energètic més eficient en la configuració amb els calaixos de la part inferior de l'aparell i els prestatges distribuïts de manera uniforme; la posició dels compartiments de la porta no afecta al consum energètic.

**Compartiment per aliments congelats (congelador):** Amb els calaixos i contenidors en la posició d'emmagatzematge es garanteix l'ús energètic més eficient.

## 2.1 Mides

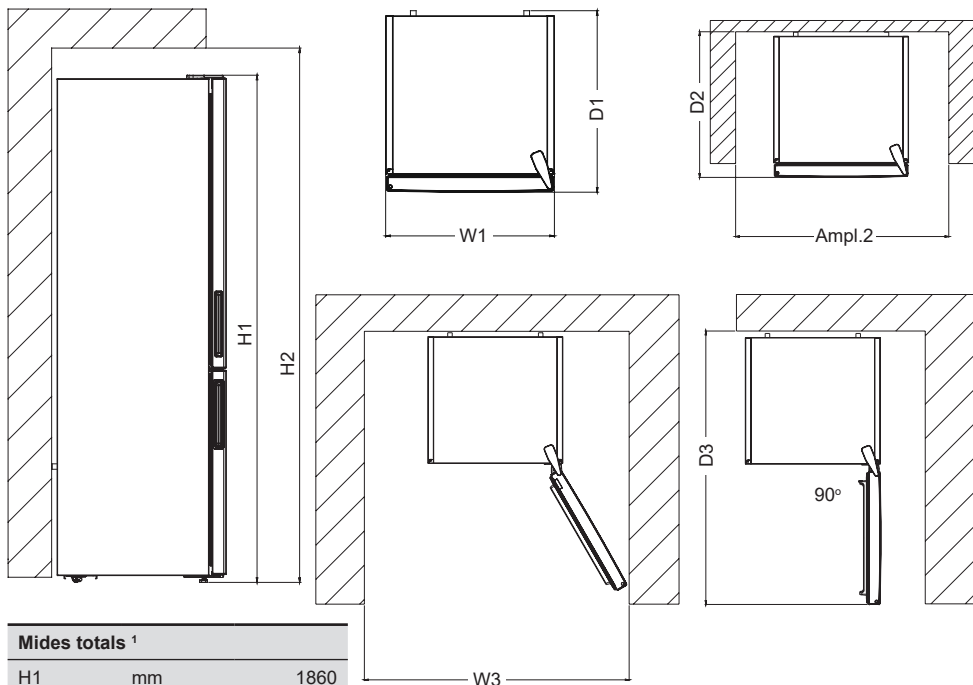

Mides totals <sup>1</sup>		
H1	mm	1860
W1	mm	595
D1	mm	600

<sup>1</sup> l'alçària, amplada i profunditat de l'aparell sense el tirador.

Espai necessari en ús <sup>2</sup>		
H2	mm	2010
Ampl.2	mm	695
D2	mm	694,1

<sup>2</sup> l'alçària, amplada i profunditat de l'aparell inclòs el tirador, més l'espai necessari perquè l'aire refrigerant circulo lliurement.

Espai total necessari en ús <sup>3</sup>		
W3	mm	981,6
D3	mm	1168,5

<sup>3</sup> l'alçària, amplada i profunditat de l'aparell inclòs el tirador, més l'espai necessari perquè l'aire refrigerant circuli lliurement, més l'espai necessari perquè la porta es pugui obrir fins a l'angle mínim que permeti treure tot l'equipament intern.



## 3 ÚS DE L'APARELL

### 3.1 Informació sobre la tecnologia de refrigeració de nova generació

Els frigorífics amb la tecnologia de refrigeració de nova generació tenen un sistema de funcionament diferent dels frigorífics estàtics. Altres frigorífics (estàtics) poden experimentar una acumulació de gel en el compartiment del congelador provocada per les obertures de la porta i la humitat dels aliments. En aquest tipus de frigorífics, es necessari descongelar periòdicament; el frigorífic s'ha d'apagar, s'han de moure els aliments congelats a un recipient adequat i s'ha de treure l'acumulació de gel que s'ha format en el congelador.

En els frigorífics amb tecnologia de refrigeració de nova generació, un ventilador dispersa l'aire fred de manera

### 3.2 Pantalla i tauler de control

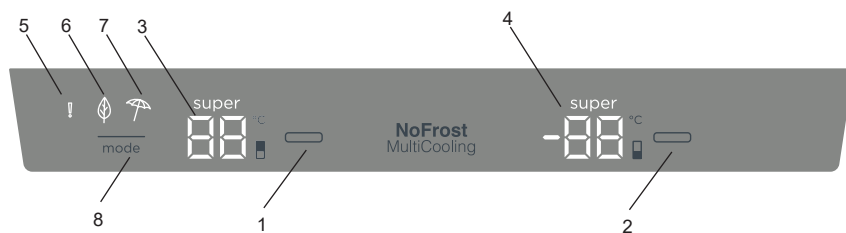

#### Ús del tauler de control

1. Permet configurar la nevera.
2. Permet configurar el congelador.
5. Pantalla del valor configurat de la nevera.
4. Pantalla del valor configurat pel congelador.
5. Símbol d'alarma.
9. Símbol del mode Econòmic (Eco)
7. Mode Vacances.
8. Permet activar els modes (Eco, Vacances...), si cal.

### 3.3 Funcionament del frigorífic congelador

#### Llum (si n'hi ha)

uniforme a tots els compartiments del frigorífic i del congelador. L'aire fred refreda els aliments de manera homogènia i uniforme, i evita que s'acumuli la humitat i el gel.

En el compartiment del frigorífic, l'aire que bufa el ventilador, situat a la part superior del compartiment del frigorífic, es refreda en passar pel forat situat darrere del conducte de l'aire. Al mateix temps, l'aire fresc que surt pels forats del conducte de l'aire es reparteix uniformement per tot el compartiment de la nevera.

No hi ha pas d'aire entre els compartiments del congelador i del frigorífic, evitant així la barreja d'olors.

Com a resultat, a més de tenir una gran capacitat i un aspecte elegant, el vostre frigorífic amb tecnologia de refrigeració de nova generació és fàcil de fer servir.

Quan s'endolla el producte per primera vegada, es possible que els llums interiors s'encenguin 1 minut més tard degut a les proves d'obertura.

#### 3.3.1 Mode Supercongelació

##### Finalitat

- Congelar grans quantitats d'aliments que no caben al prestatge de congelació ràpida.
- Congelar aliments preparats.
- Congelar aliments frescos ràpidament perquè no perdin la frescor.

##### Com s'ha de fer servir?

Premeu el botó de configuració del congelador fins que el símbol de Supercongelació aparegui a la pantalla.

El timbre emetrà un senyal acústic. Es confirmarà el mode.

#### **Durant aquest mode:**

- Es pot ajustar la temperatura de la nevera i el mode Superfred. En aquest cas el mode Supercongelació segueix funcionant.
- Els modes Eco i Vacances no es poden seleccionar.
- El mode Supercongelació es pot cancel·lar fent servir la mateixa operació que per a seleccionar-lo.

#### **Notes:**

- La quantitat màxima d'aliments frescos (en kg) que es pot congelar en un termini de 24 hores s'indica a l'etiqueta de l'aparell.
- Per a un rendiment òptim de l'aparell a la capacitat màxima del congelador, activeu el mode Supercongelació 24 hores abans de guardar-hi els aliments frescos.
- El mode Supercongelació es cancel·larà automàticament al cap de 24 hores, en funció de la temperatura ambient o si el sensor del congelador assoleix una temperatura prou baixa.

### **3.3.2 Mode Superfred**

#### **Finalitat**

- Refrigerar i guardar grans quantitats d'aliments al compartiment del frigorífic.
- Refrigerar begudes ràpidament.

#### **Com s'ha de fer servir?**

Premeu el botó de configuració de la nevera fins que el símbol de Superfred aparegui a la pantalla. El timbre emetrà un senyal acústic. Es confirmarà el mode.

#### **Durant aquest mode:**

- Es pot ajustar la temperatura del congelador i del mode Supercongelació. En aquest cas, el mode Superfred segueix funcionant.
- Els modes Eco i Vacances no es poden seleccionar.
- El mode Superfred es pot cancel·lar fent servir la mateixa operació que per a seleccionar-lo.

### **3.3.3 Mode Eco**

#### **Finalitat**

Estalvi d'energia. Durant els períodes d'ús menys freqüent (obertura de la porta) o absència de casa, com ara durant les vacances, el programa Eco proporciona una temperatura òptima i, al mateix temps, estalvia energia.

#### **Com s'ha de fer servir?**

- Premeu el botó "MODE" fins que aparegui el símbol d'Eco.
- Si no premeu cap altre botó abans d'un segon. Es confirmarà el mode. El símbol d'Eco parpelleja 3 vegades. Si el mode està configurat, el timbre emetrà un senyal acústic.
- Els segments de temperatura del congelador i de la nevera mostraran la lletra "E".
- El símbol d'Eco i la lletra E estaran encesos fins que el mode s'acabi.

#### **Durant aquest mode:**

- Es pot configurar el congelador. Si el mode Eco es cancel·la, es confirmaran els valors de configuració seleccionats.
- Es pot configurar la nevera. Si el mode Eco es cancel·la, es confirmaran els valors de configuració seleccionats.
- Es poden seleccionar els modes Supercongelació i Superfred. El mode Eco es cancel·la automàticament i el mode seleccionat s'activa.
- Es pot seleccionar el mode Vacances després de cancel·lar el mode Eco. A continuació s'activa el mode seleccionat.
- Per a cancel·lar-lo, heu de prémer el botó de mode.

### **3.3.4 Mode Vacances**

#### **Com s'ha de fer servir?**

- Premeu el botó "MODE" fins que aparegui el símbol de Vacances.
- Si no premeu cap altre botó abans d'un segon. Es confirmarà el mode. El símbol de Vacances parpelleja 3 vegades. Si el mode està configurat, el timbre emetrà un senyal acústic.

- El segment de temperatura de la nevera mostrarà "--".
- El símbol de Vacances i "--" estaran encesos fins que el mode s'acabi.

#### **Durant aquest mode:**

- Es pot configurar el congelador. Si el mode Vacances es cancel·la, es confirmaran els valors de configuració seleccionats.
- Es pot configurar la nevera. Si el mode Vacances es cancel·la, es confirmaran els valors de configuració seleccionats.
- Es poden seleccionar els modes Supercongelació i Superfred. El mode Vacances es cancel·la automàticament i el mode seleccionat s'activa.
- Es pot seleccionar el mode Eco després de cancel·lar el mode Vacances. A continuació s'activa el mode seleccionat.
- Per a cancel·lar-lo, heu de prémer el botó de mode.

#### **3.3.5 Mode Begudes Fredes**

##### **Finalitat**

Aquest mode es fa servir per a refredar begudes en un període de temps ajustable.

##### **Com s'ha de fer servir?**

- Premeu el botó del congelador durant 3 segons.
- Una animació especial començarà a la pantalla del valor configurat pel congelador i 05 parpellejarà a la pantalla del valor configurat per la nevera.
- Premeu el botó de la nevera per ajustar el temps (05 - 10 - 15 - 20 - 25 - 30 minuts).
- Quan seleccioneu el temps, els números parpellejaran 3 vegades a la pantalla i s'escoltarà un senyal acústic.
- Si no premeu cap botó abans de 2 segons, es confirmarà el temps.
- El compte enrere minut a minut comença a partir del temps configurat.
- El temps restant parpellejarà a la pantalla.
- Per a cancel·lar aquest mode, premeu el botó de configuració del congelador

durant 3 segons.

### **3.4 Configuració de la temperatura**

#### **3.4.1 Configuració de la temperatura del congelador**

- El valor de la temperatura inicial per l'indicador de configuració del congelador és -18° C.
- Premeu el botó de configuració del congelador una vegada.
- Quan premeu aquest botó per primera vegada, parpellejarà l'últim valor a la pantalla.
- Cada vegada que premeu aquest botó, es configurarà una temperatura més baixa (-16° C, -18° C, -20° C, -22° C, -24° C, supercongelació).
- Si premeu el botó de configuració del congelador fins que aparegui el símbol de Supercongelació, i si no premeu cap altre botó abans d'un segon, Supercongelació parpellejarà.
- Si continueu prement-lo, es reiniciarà a partir dels -16° C.
- El valor de temperatura seleccionat abans d'activar el mode Vacances, el mode Superfred, el mode Supercongelació o el mode Eco seguirà essent el mateix quan el mode s'acabi o es cancel·li. L'aparell continua funcionant amb aquest valor de temperatura.

#### **3.4.2 Configuració de la temperatura de la nevera**

- El valor de la temperatura inicial per l'indicador de configuració de la nevera és +4° C.
- Premeu el botó Nevera una vegada.
- Quan premeu aquest botó per primera vegada, apareixerà l'últim valor a l'indicador de configuració de la pantalla.
- Cada vegada que premeu aquest botó, es configurarà una temperatura més baixa. (+8° C, +6° C, +5° C, +4° C, +2° C, Superfred)
- Si premeu el botó de configuració de la nevera fins que aparegui el símbol de Superfred, i si no premeu cap altre

botó abans d'un segon, Superfred parpellejarà.

- Si continueu prement el botó, es reiniciarà a partir dels +8° C.
- El valor de temperatura seleccionat abans d'activar el mode Vacances, el mode Superfred, el mode Supercongelació o el mode Eco seguirà essent el mateix quan el mode s'acabi o es cancel·li. L'aparell continua funcionant amb aquest valor de temperatura.

### Paràmetres recomanats per a la temperatura del compartiment del congelador i del refredador

Compartiment del congelador	Compartiment del refredador	Observacions
-18 °C	4 °C	Per a un ús normal i el millor rendiment.
-20 °C, -22 °C o -24 °C	4 °C	Recomanat quan la temperatura ambient supera els 30 °C.
SF	4 °C	S'ha de fer servir quan es volen congelar aliments en molt poc temps.
-18 °C, -20 °C, -22 °C o -24 °C	2 °C	Aquests paràmetres de temperatura s'han de fer servir quan la temperatura ambient és massa alta o si penseu que el compartiment del frigorífic no refreda prou perquè la porta s'obre amb massa freqüència.
-18 °C, -20 °C, -22 °C o -24 °C	SC	S'ha de fer servir quan el compartiment del frigorífic està sobrecarregat amb aliments o quan es necessita refredar els aliments ràpidament.

#### 3.4.3 Funció d'alarma de porta oberta

Si la porta del frigorífic està oberta durant més de 2 minuts, l'aparell emet un "bip bip".

### 3.5 Advertències de configuració de la temperatura

- El vostre aparell s'ha dissenyat per a funcionar en un interval de temperatures indicats a les normes, segons la classe climàtica de l'etiqueta d'informació. No es recomana fer funcionar el frigorífic en entorns que no estiguin dins d'aquest interval de temperatures indicat. Això reduirà l'eficiència de refredament de l'aparell.
- El reglatge de la temperatura s'ha de fer segons la freqüència d'obertura de les portes, la quantitat d'aliments que es conserven a l'interior de l'aparell i la temperatura ambient a la ubicació de l'aparell.
- Quan l'aparell s'encén per primera vegada, cal deixar-lo funcionar durant 24 hores perquè assoleixi la temperatura de funcionament. Durant aquest temps, no obriu la porta ni guardeu grans quantitats d'aliments al seu interior.
- S'aplica una funció de retard de 5 minuts per a evitar danys al compressor de l'aparell quan es connecta o desconnecta de la xarxa elèctrica, o quan hi ha una interrupció del subministrament elèctric. L'aparell comença a funcionar amb normalitat al cap de 5 minuts.

#### Classe climàtica i significat:

**T (tropical):** Aquest aparell refrigerant s'ha dissenyat per a funcionar en una temperatura ambient de 16 °C a 43 °C.

**ST (subtropical):** Aquest aparell refrigerant s'ha dissenyat per a funcionar en una temperatura ambient de 16 °C a 38 °C.

**N (temperada):** Aquest aparell refrigerant s'ha dissenyat per a funcionar en una temperatura ambient de 16 °C a 32 °C.

**SN (temperada ampliada):** Aquest aparell refrigerant s'ha dissenyat per a funcionar en una temperatura ambient de 10 °C a 32 °C.

#### Instruccions importants per a la instal·lació

Aquest aparell està dissenyat per funcionar en condicions climàtiques difícils i compta amb la tecnologia "Freezer Shield" que

garanteix que els aliments congelats al congelador no es descongelin encara que la temperatura ambient caigui fins a  $-15^{\circ}\text{C}$ . Per tant, podeu instal·lar el vostre aparell en una habitació sense calefacció sense haver de preocupar-vos que els aliments congelats en el congelador es facin malbé. Quan la temperatura ambient torni a la normalitat, podeu continuar utilitzant l'aparell com de costum.

### 3.6 Accessoris

**Les descripcions visuals i de text a la secció dels accessoris poden variar segons el model del vostre aparell.**

#### 3.6.1 Glaçonera (En alguns models)

- Ompliu la glaçonera amb aigua i poseu-la al compartiment del congelador.
- Quan l'aigua s'hagi congelat completament, podeu girar la safata com es mostra a continuació per treure els glaçons.

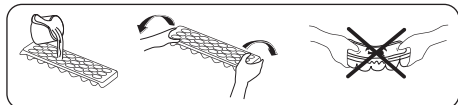

#### 3.6.2 Calaix

Podeu ajustar i fer servir aquest compartiment per a 2 funcions diferents.

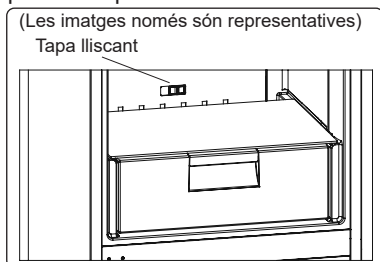

La teva nevera s'entrega amb la tapa en posició oberta com es mostra. El consum energètic i el volum declarats es defineixen segons l'opció Compartiment de Refredament del producte.

**Per utilitzar-lo per al compartiment de  $0^{\circ}\text{C}$ :**

Si voleu utilitzar aquest compartiment com a calaix de  $0^{\circ}\text{C}$ , heu de configurar la tapa

lliscant (indicada a la imatge) de la posició tancada a la posició oberta.

**Per utilitzar-lo per al calaix de fruites i verdures:**

Si voleu utilitzar aquest compartiment com a calaix de fruites i verdures, heu de configurar la tapa lliscant (indicada a la imatge) de la posició oberta a la posició tancada.

Tot i que aquest compartiment s'utilitza com a compartiment de  $0^{\circ}\text{C}$ , mantenir els aliments al compartiment de refredament en comptes dels compartiments del congelador o de la nevera, permet que conservin la frescor i el sabor durant més temps, alhora que en conserva el seu aspecte fresc. Quan la safata de refredament s'embruti, traieu-la i renteu-la amb aigua. L'aigua es congela a  $0^{\circ}\text{C}$ , però els aliments que contenen sal o sucre es congelen a temperatures inferiors. El Compartiment de Refredament es pot fer servir per conservar aliments com peix cru, aliments lleugerament avinagrats, arròs, etc.

Estireu el prestatge de refredament cap a vosaltres. La tapa s'obrirà automàticament.

**No guardeu els aliments que voleu congelar ni les glaçoneres per a fer gel en aquest compartiment.**

#### 3.6.3 Selector de fresc (en alguns models)

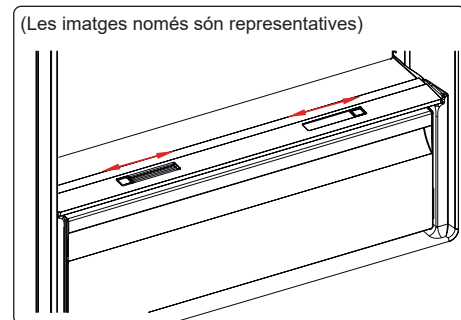

o

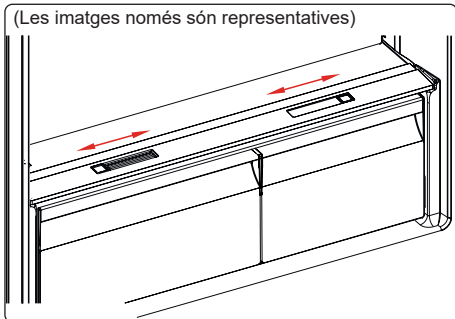

Si el calaix de les fruites i verdures està ple, obriu el selector de fresc situat davant del calaix per a fruites i verdures. Això permet controlar l'aire de la cuina i la taxa d'humitat, per allargar la vida dels aliments que hi ha a dins.

Si hi ha condensació al vidre del prestatge, s'ha d'obrir el selector situat darrere del prestatge.

### 3.6.4 Prestatge regulable de la porta (en alguns models)

Es poden regular sis altures diferents per proporcionar les zones d'emmagatzematge que es necessiten mitjançant un prestatge regulable de la porta.

Per a canviar el prestatge regulable de la porta;

Aguanteu la part inferior del prestatge i estireu els botons del lateral en la direcció de la fletxa. (Dibuix 1)

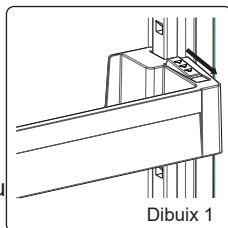

Col·loqueu el prestatge de la porta a l'alçada que vulgueu movent-lo amunt i avall. Quan estigui a la posició que voleu, deixeu anar els botons del lateral del prestatge (dibuix 2). Abans de deixar anar el prestatge, moveu-lo amunt i avall per assegurar-vos que ha quedat fixat.

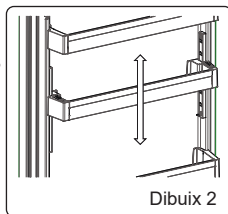

**Nota:** Abans de carregar el prestatge,

aguanteu-lo per la part inferior. En cas contrari, podria caure de les guies a conseqüència del pes i fer malbé el prestatge o les guies.

### 3.6.5 Prestatge regulable de vidre (en alguns models)

El mecanisme del prestatge regulable de vidre permet espais d'emmagatzematge més alts amb un sol moviment. Per tapar el prestatge de vidre, l'heu d'empènyer.

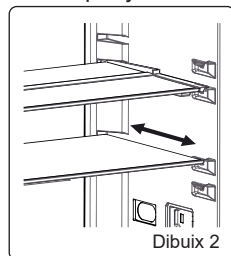
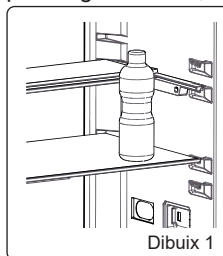

Podeu posar el menjar que vulgueu a l'espai extra que ha quedat. Per tornar el prestatge a la posició original, estireu-lo cap a vosaltres.

## 4 CONSERVACIÓ DELS ALIMENTS

### 4.1 Compartiment del frigorífic

Per a unes condicions de funcionament normals, configureu la temperatura del compartiment de la nevera a +4 o +6° C.

- Per a reduir la humitat i evitar la posterior formació de gel, guardeu sempre els líquids en recipients segellats dins de la nevera. El gel tendeix a concentrar-se a les parts més fredes del líquid que s'evapora i, amb el temps, l'aparell necessita que es descongeli amb més freqüència.
- Els plats cuinats s'han de conservar tapats a la nevera. No poseu aliments calents a la nevera. Guardeu-los quan s'hagin refredat ja que la temperatura i la humitat de l'interior de la nevera pujarà i, en conseqüència, es reduirà l'eficiència energètica.
- Comproveu que res està en contacte

directe amb la paret posterior de l'aparell ja que es formarà gel i l'emballatge s'hi enganxarà. No obriu la porta del frigorífic amb massa freqüència.

- És recomanable que la carn i el peix nets s'emboliquin sense estrènyer i es conservin en el prestatge de vidre just a sobre del calaix de les verdures on l'aire és més fred, perquè les condicions d'emmagatzematge siguin les òptimes.
- Conserveu les fruites i verdures folgades en els calaixos per la fruita i la verdura.
- La conservació de les fruites i les verdures de forma separada ajuda a evitar que les fruites que alliberen etilè (plàtan, préssec, albercoc, figues, etc.) afectin a les verdures sensibles a l'etilè (fulles verdes, bròcoli, pastanaga, etc.).
- No guardeu les verdures humides a la nevera,
- El temps d'emmagatzematge dels productes alimentaris depèn de la seva qualitat inicial i d'un cicle de refrigeració sense interrupció abans de guardar-los a la nevera.
- L'aigua que es filtra de la carn pot contaminar altres productes de la nevera. Els productes carnis s'han de conservar envasats i s'ha de netejar tota fuita dels prestatges.
- No guardeu aliments davant del pas de l'aire.
- Consumiu els aliments envasats abans de la data de caducitat recomanada.

Els aliments no han d'estar en contacte amb el sensor de la temperatura, situat en el compartiment del frigorífic, per tal que aquest compartiment tingui la temperatura òptima.

- En condicions de funcionament normals, n'hi ha prou amb configurar la temperatura de la nevera a +4° C.
- La temperatura del compartiment frigorífic ha d'estar entre 0 i 8° C. Els aliments frescos per sota dels 0° C es glacen i es podreixen; la càrrega bacteriana augmenta per sobre dels 8° C

i els aliments es fan malbé.

- No guardeu aliments calents a la nevera immediatament; deixeu-los refredar a temperatura ambient. Els aliments calents augmenten els graus de la nevera i poden ser causa d'intoxicació alimentària i malbaratament innecessari d'aliments.
- La carn, el peix, etc. s'han de conservar al compartiment de refredament dels aliments, i les verdures en el compartiment de les verdures. (si n'hi ha)
- Per tal d'evitar la contaminació creuada, els productes carnis i les fruites i verdures no s'han de conservar junts.
- Els aliments s'han de conservar a la nevera a dins de recipients tancats o tapats per tal d'evitar la humitat i les males olors.

La taula següent és una guia ràpida per mostrar-vos la manera més eficient de conservar els principals grups alimentaris a la nevera.

Aliment	Temps màxim d'emmagatzematge	Com i on conservar-los
<b>Verdures i fruites</b>	1 setmana	Calaix de les verdures
<b>Carn i peix</b>	2 - 3 dies	Emboliqueu-ho en una làmina de plàstic, bossa o a dins d'un recipient i guardeu-ho al prestatge de vidre
<b>Formatge fresc</b>	3 - 4 dies	Al prestatge de la porta específic
<b>Mantega i margarina</b>	1 setmana	Al prestatge de la porta específic
<b>Productes embotellats: llet, iogurt, etc.</b>	Fins la data de caducitat recomanada pel fabricant	Al prestatge de la porta específic
<b>Ous</b>	1 mes	Al prestatge dels ous específic
<b>Aliments cuinats</b>	2 dies	A tots els prestatges

**NOTA:**



Les patates, les cebes i els alls no s'han de guardar a la nevera.

## 4.2 Compartiment del congelador

- El congelador es fa servir per a conservar aliments congelats, aliments frescos que es volen congelar i per a fer glaçons.
- Els aliments líquids s'han de congelar en recipients de plàstic i la resta d'aliments en làmines o bosses de plàstic. Per a congelar aliments frescos, emboliqueu i segelleu els aliments frescos correctament de manera que quedin estancs i no tinguin fugues. Les bosses especials per a congelar, les làmines d'alumini, les bosses de polietilè i els recipients de plàstic són ideals.
- No gardeu aliments frescos al costat dels aliments congelats ja que poden descongelar-los.
- Abans de congelar els aliments frescos, dividiu-los en porcions que es puguin consumir en un sol àpat.
- Consumiu els aliments congelats poc després d'haver-los descongelat.
- Quan conserveu aliments congelats, seguiu sempre les instruccions de l'envàs del fabricant. Si no hi ha informació, no s'haurien de guardar durant més de 3 mesos des de la data de compra.
- Quan compreu aliments congelats, comproveu que s'han conservat en condicions adequades i que el paquet no estigui fet malbé.
- Els aliments congelats s'han de transportar en contenidors adequats i col·loqueu-los al congelador el més aviat possible.
- No compreu aliments congelats si l'envàs té senyals d'humitat i està inflat. És molt probable que s'hagin guardat a una temperatura no adequada i que el contingut s'hagi fet malbé.

- La duració dels aliments congelats depèn de la temperatura ambient, la configuració del termòstat, la freqüència d'obertura de la porta, el tipus d'aliment i el temps que s'ha necessitat per transportar el producte de la botiga a casa. Seguiu sempre les instruccions impreses a l'envàs i mai supereu la data de caducitat màxima indicada.
- Si la porta del congelador ha quedat oberta durant un temps o no s'ha tancat correctament, es formarà gel que impedirà una circulació eficient de l'aire. Per a resoldre això, desendolieu el congelador i espereu que es descongeli. Netegeu el congelador un cop s'hagi descongelat completament.
- El volum del congelador indicat a l'etiqueta és el volum sense cistelles, tapes i altres accessoris.
- No torneu a congelar els aliments descongelats. Pot causar danys a la vostra salut i problemes com, per exemple, una intoxicació alimentària.

**NOTA:** Si intenteu obrir la porta del congelador immediatament després de tancar-la, us costarà fer-ho. Això és normal. Quan s'hagi assolit l'equilibri, la porta s'obrirà fàcilment.

- Feu servir el prestatge de congelació ràpida per a congelar aliments cuinats (i altres aliments que s'hagin de congelar ràpidament) més ràpidament gràcies a la potència de congelació superior del prestatge de congelació. El prestatge de congelació ràpida es el calaix de la part inferior del compartiment del congelador.



La taula següent és una guia ràpida per mostrar-vos la manera més eficient de conservar els principals grups alimentaris al congelador.



Carn i peix	Preparació	Temps màxim d'emmagatzematge (mesos)
Filet	Embolcat en una làmina de paper d'alumini	6 - 8
Carn de xai	Embolcat en una làmina de paper d'alumini	6 - 8
Rostit de vedella	Embolcat en una làmina de paper d'alumini	6 - 8
Daus de vedella	En trossos petits	6 - 8
Daus de xai	En trossos	4 - 8
Carn picada	En paquets i sense espècies	1 - 3
Menuts (trossos)	En trossos	1 - 3
Salsitxa de Bolonya/salami	S'ha d'envasar encara que tingui una membrana	1 - 3
Pollastre i gall dindi	Embolcat en una làmina de paper d'alumini	4 - 6
Oca i ànec	Embolcat en una làmina de paper d'alumini	4 - 6
Cérvol, conill, porc senglar	En porcions de 2,5 kg o en filets	6 - 8
Peixos d'aigua dolça: salmó, carpa, panga, etc.	Després de netejar les tripes i les escates del peix, renteu-lo i eixugueu-lo. Si cal, talleu-li la cua i el cap.	2
Peix blanc: llobarro, turbot, palaia		4
Peix blau: tonyina, verat, tallahams, anxova		2 - 4
Marisc	Net i en bossa	4 - 6
Caviar	En el seu envàs, alumini o recipient de plàstic	2 - 3
Cargols	En aigua salada, alumini o recipient de plàstic	3

Carn i peix	Preparació	Temps màxim d'emmagatzematge (mesos)
 <b>NOTA:</b> Els aliments descongelats s'han cuinar de la mateixa manera que els frescos. Si la carn no es cuina un cop descongelada, mai s'ha de tornar a congelar.		

Verdures i fruites	Preparació	Temps màxim d'emmagatzematge (mesos)
Mongetes verdes	Renteu-les, talleu-les a trossos petits i escaldeu-les	10 - 13
Mongetes	Desgraneu-les, renteu-les i escaldeu-les	12
Col	Renteu-la i escaldeu-la	6 - 8
Pastanaga	Renteu-la, talleu-la a rodanxes i escaldeu-la	12
Pebrot	Talleu la tija, partiu-lo per la meitat, traieu el cor i escaldeu-lo	8 - 10
Espinacs	Rentats i escaldats	6 - 9
Coliflor	Traieu les fulles, talleu el cor a trossos i poseu-lo a remullar una estona en aigua amb una mica de llimona	10 - 12
Albergínia	Un cop neta, talleu-la a trossos de 2 cm	10 - 12

Verdures i fruites	Preparació	Temps màxim d'emmagatzematge (mesos)
Blat de moro	Netegeu-lo i envaseu-lo amb la tija o com a blat de moro dolç	12
Poma, pera	Peleu-la i talleu-la a rodanxes	8 - 10
Albercoc, préssec	Talleu-lo en dos trossos i traieu-li el pinyol	4 - 6
Maduixa, mora	Netegeu i desgraneu	8 - 12
Fruites cuinades	Afegiu un 10 % de sucre a l'envàs	12
Pruna, cirera, aranyons	Renteu i desgraneu les tiges	8 - 12

	Temps màxim d'emmagatzematge (mesos)	Temps de descongelació a temperatura ambient (hores)	Temps de descongelació al forn (minuts)
Pa	4 - 6	2 - 3	4-5 (220-225° C)
Galetes	3 - 6	1 - 1,5	5-8 (190-200°C)
Pastes	1 - 3	2 - 3	5-10 (200-225° C)
Pastís	1 - 1,5	3 - 4	5-8 (190-200°C)
Massa filo	2 - 3	1 - 1,5	5-8 (190-200°C)
Pizza	2 - 3	2 - 4	15-20 (200° C)

Productes làctics	Preparació	Temps màxim d'emmagatzematge (mesos)	Condicions d'emmagatzematge
Llet pasteuritzada envasada	En el seu envàs	2 - 3	Llet sencera - en el seu envàs
Formatge (formatge blanc no inclòs)	En llesques	6 - 8	Es pot fer servir l'envàs original per a conservar durant un període curt. Per a més temps, s'ha d'embolicar amb paper d'alumini.
Mantega, margarina	En el seu envàs	6	

## 5 NETEJA I MANTENIMENT



Desendolleu la unitat abans de netejar-la.



No netegeu l'aparell abocant-hi aigua a dins.



No feu servir productes abrasius, detergents o sabó per a netejar l'electrodomèstic. Després de netejar-lo, esbandiu-lo amb aigua i eixugueu-lo amb cura. Quan hàgiu acabat de netejar-lo, torneu a connectar-lo al subministrament elèctric amb les mans seques.

- Comproveu que no entri aigua a la carcassa de la bombeta ni a cap altre component elèctric.

- L'aparell s'ha de netejar periòdicament amb una solució de bicarbonat de sodi i aigua tèbia.
- Netegeu els accessoris per separat, a mà i amb aigua i sabó. No renteu els accessoris al rentaplats.
- Netegeu el condensador amb un raspall dos cops a l'any com a mínim. Això ajudarà a estalviar en despeses energètiques i augmentar la productivitat.



**El subministrament elèctric s'ha de desconectar durant la neteja.**

## 5.1 Descongelació

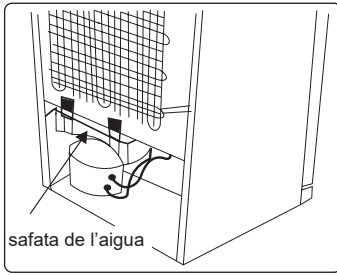

- El vostre electrodomèstic fa la descongelació automàticament. L'aigua que es forma a conseqüència de la descongelació passa pel broc de recollida d'aigua fins a la safata de l'aigua situada a darrere del vostre electrodomèstic, on s'evapora.
- Abans de netejar l'aigua de la safata, comproveu que heu desendollat l'aparell.
- Traieu la safata de l'aigua de la seva posició descarbolant els cargols (si n'hi ha). Netegeu-la amb aigua i sabó periòdicament. Això evitarà la formació de males olors.

### Substitució dels llums LED

Per a substituir qualsevol dels llums LED, poseu-vos en contacte amb el centre de servei autoritzat més proper.

 **Nota:** Els números i la ubicació de les tires LED poden canviar d'acord amb el model.

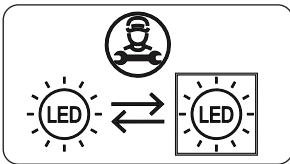

### Si el producte porta una bombeta LED

Aquest producte conté una font de llum amb una eficiència energètica de classe <E>.

### Si el producte porta tires LED o targetes LED

Aquest producte conté una font de llum amb una eficiència energètica de classe <F>.

## 6 ENVIAMENT I RECANVIS

### 6.1 Transport i canvi de posició

- L'escuma i l'embalatge original es poden guardar per a tornar-lo a transportar (opcional).
- Subjecteu l'aparell amb un embalatge gruixut, cintes o cordes resistents i seguiu les instruccions de transport que s'indiquen a l'embalatge.
- Traieu totes les peces mòbils o fixeu-les a l'aparell amb cintes per evitar els cops quan el col·loqueu o transporteu.

 Transporteu sempre l'aparell en posició vertical.

### 6.2 Instal·lació de la porta

- No es possible modificar l'obertura de la porta del vostre aparell si els tiradors de la porta estan instal·lats a la superfície frontal de la porta de l'aparell.
- És possible canviar la direcció d'obertura de la porta en els models amb tirador al lateral de la porta o sense tiradors.
- Si la direcció d'obertura de la porta del vostre aparell es pot canviar, poseu-vos en contacte amb el centre de servei autoritzat més proper per a canviar la direcció d'obertura.

## 7 ABANS DE TRUCAR AL SERVEI POSTVENDA

### Errors

La nevera us avisa si la temperatura del congelador i de la nevera no és correcta, o si hi ha algun problema amb l'aparell. Els codis d'avís apareixen en els indicadors de la nevera i del congelador.

TIPUS D'ERROR	SIGNIFICAT	PER QUÈ	QUÈ CAL FER
E01	Avís del sensor		Truqueu al servei tècnic quan més aviat millor.
E02	Avís del sensor		Truqueu al servei tècnic quan més aviat millor.
E03	Avís del sensor		Truqueu al servei tècnic quan més aviat millor.
E06	Avís del sensor		Truqueu al servei tècnic quan més aviat millor.
E07	Avís del sensor		Truqueu al servei tècnic quan més aviat millor.
E08	Avís de tensió baixa	El subministrament elèctric al dispositiu ha caigut per sota de 170 V.	- Això no es un error de l'aparell; aquest avís ajuda a evitar danys al compressor. - La tensió ha de tornar a pujar als nivells necessaris Si aquest avís persisteix, poseu-vos en contacte amb un tècnic autoritzat.
E09	El compartiment del congelador no està prou fred	És probable que aparegui després d'un tall llarg en el subministrament elèctric.	1. Configureu la temperatura del congelador a un valor més fred o a Supercongelació. Aquesta acció hauria d'eliminar el codi d'error un cop s'hagi assolit la temperatura necessària. Mantingueu les portes tancades per a millorar el temps necessari per assolir la temperatura correcta. 2. Traieu tots els productes que s'hagin fos/descongelat durant aquest error. Es poden consumir en poc temps. 3. No afegiu productes frescos al compartiment del congelador fins que s'hagi assolit la temperatura correcta i ja no es visualitzi l'error. Si aquest avís persisteix, poseu-vos en contacte amb un tècnic autoritzat.

TIPUS D'ERROR	SIGNIFICAT	PER QUÈ	QUÈ CAL FER
E10	El compartiment de la nevera no està prou fred	<p><b>És probable que passi després de:</b></p> <ul style="list-style-type: none"> <li>- Tall llarg en el subministrament elèctric.</li> <li>- S'han posat aliments calents a la nevera.</li> </ul>	<ol style="list-style-type: none"> <li>1. Configureu la temperatura de la nevera a un valor més fred o a Superfred. Aquesta acció hauria d'eliminar el codi d'error un cop s'hagi assolit la temperatura necessària. Mantingueu les portes tancades per a millorar el temps necessari per assolir la temperatura correcta.</li> <li>2. Buideu la zona frontal dels forats del conducte d'aire i eviteu posar aliments a prop del sensor.</li> </ol> <p>Si aquest avís persisteix, poseu-vos en contacte amb un tècnic autoritzat.</p>
E11	El compartiment del frigorífic és massa fred	Varis	<ol style="list-style-type: none"> <li>1. Comproveu si el mode Superfred està activat</li> <li>2. Baixeu la temperatura del compartiment frigorífic</li> <li>3. Reviseu que les entrades d'aire estiguin netes i sense obstruccions</li> </ol> <p>Si aquest avís persisteix, poseu-vos en contacte amb un tècnic autoritzat.</p>

**Si teniu un problema amb el vostre aparell, comproveu el següent abans de posar-vos en contacte amb el servei postvenda.**

**L'aparell no funciona**

**Comproveu si:**

- Hi ha electricitat
- L'endoll està ben connectat a la presa
- El fusible principal o el fusible de l'endoll s'han fos
- La presa és defectuosa. Per a comprovar això, endol·leu un altre aparell que funcioni a la mateixa presa.

**L'aparell no té un bon rendiment**

**Comproveu si:**

- L'aparell està carregat en excés
- La porta de l'aparell es tanca correctament
- Hi ha pols al condensador
- Hi ha prou espai a prop de les parets posterior i laterals.

**L'aparell fa molt de soroll quan funciona**

**Sorolls normals**

**El soroll d'espetecs apareix:**

- Durant la descongelació

automàtica

- Quan l'aparell es refreda o s'escalfa (degut a l'expansió del material de l'aparell).

**El soroll d'espetecs curts apareix:**

Quan el termòstat encén i apaga el compressor.

**Soroll de motor:** Indica que el compressor funciona amb normalitat. Pot ser que, quan el compressor s'activi per primera vegada, el compressor faci més soroll.

**El soroll de bombolleig i esquitxades apareix:** A causa de la circulació del refrigerant en els conductes del sistema.

**El soroll de circulació de l'aigua apareix:** A causa de la circulació de l'aigua al recipient d'evaporació. Aquest soroll és normal durant el procés de descongelació.

**El soroll de l'aire apareix:** En alguns models, durant el funcionament normal del sistema a causa de la circulació de l'aire.

**Les vores de l'aparell que estan en contacte amb la junta de la porta estan**

## calentes

Especialment durant l'estiu (temporades càlides), les superfícies que estan en contacte amb la junta de la porta es poden escalfar més del que és habitual durant el funcionament del compressor; això és normal.

### Hi ha una acumulació d'humitat a l'interior de l'aparell

#### Comproveu si:

- Tots els aliments s'envasen correctament. Els recipients han d'estar secs abans de col·locar-los a dins de l'aparell.
- La porta de l'aparell s'obre amb massa freqüència. La humitat de l'habitació entra a l'aparell quan s'obre la porta. La humitat augmenta més ràpidament si les portes s'obren massa sovint, especialment si la humitat de l'habitació és alta.

### La porta no s'obre o tanca correctament

#### Comproveu si:

- Hi ha algun aliment o envàs que impedeix que la porta es tanqui
- Les juntes de les portes estan trencades o desgastades
- El vostre aparell està en una superfície anivellada.
- En alguns models, el compressor pot funcionar fort o el soroll del compressor/refrigerador pot augmentar mentre funcionen en algunes condicions: quan s'endolla el producte per primera vegada, en funció del canvi en la temperatura ambient o per un canvi d'ús, per exemple. Això és normal; quan la nevera assoleix la temperatura necessària, el soroll disminuirà automàticament.

#### Recomanacions

- Si l'aparell està apagat o desendollat, espereu un mínim de 5 minuts abans d'endollar-lo o reiniciar-lo per evitar espantillar el compressor.
- Si no heu de fer servir l'aparell durant un temps llarg (p. ex. Vacances), desendol·leu-lo. Netegeu l'aparell d'acord amb les instruccions del capítol de neteja

i deixeu la porta oberta per tal d'evitar que s'hi acumuli humitat i faci mala olor.

- Si el problema segueix després d'haver seguit totes les instruccions anteriors, consulteu amb el centre de servei autoritzat més proper.
- L'aparell que heu comprat s'ha dissenyat només per a ús domèstic. No és adequat per a l'ús comú o comercial. Si el consumidor fa servir l'aparell d'una manera que no compleixi amb això, destaquem que ni el fabricant ni el distribuïdor es fan responsables de cap reparació ni avaria durant el període de garantia.

## 8 CONSELLS D'ESTALVI ENERGÈTIC

1. Instal·leu l'aparell en una habitació fresca i ben ventilada, però no sota la llum directa del sol ni a prop d'una font de calor (radiador, forn, etc.); en cas contrari s'ha d'utilitzar una placa aïllant.
2. Deixeu refredar els aliments i les begudes calentes abans de col·locar-los dins de l'aparell.
3. Col·loqueu els aliments descongelats al compartiment de la nevera, si n'hi ha. La temperatura baixa dels aliments congelats ajudarà a refredar el compartiment de la nevera mentre es descongelen. Això estalviarà energia. Els aliments congelats que es deixen descongelar fora de l'aparell causen un malbaratament d'energia.
4. Les begudes o altres líquids s'han de tancar a l'interior de l'aparell. Si es deixen destapats, la humitat a l'interior de l'aparell augmentarà i, per tant, l'aparell consumirà més energia. Tapar les begudes i altres líquids ajuda a preservar-ne l'olor i el gust.
5. Eviteu tenir les portes obertes massa estona i obrir-les massa sovint, ja que l'aire calent entrarà a l'aparell i farà que el compressor s'enguegui més del compte innecessàriament.
6. Tanqueu les tapes dels diferents

compartiments de temperatura (com ara el calaix de les verdures i el calaix refrigerador si n'hi ha).

7. La junta de la porta ha d'estar neta i flexible. Si està desgastada, canvieu-la.

## 9 DADES TÈCNIQUES

La informació tècnica està situada a la placa d'identificació de la cara interna de l'aparell i a l'etiqueta energètica.

El codi QR de l'etiqueta energètica que ve amb l'aparell proporciona un enllaç a la web amb la informació relacionada amb el rendiment de l'aparell a la base de dades EPREL de la UE.

Conserveu l'etiqueta energètica com a referència juntament amb el manual d'ús i tota la resta de documentació que s'entrega amb aquest aparell.

També és possible trobar la mateixa informació a l'EPREL fent servir l'enllaç <https://eprel.ec.europa.eu> i el nom del model i número del producte que trobareu a la placa d'identificació de l'aparell.

Consulteu l'enllaç [www.theenergylabel.eu](http://www.theenergylabel.eu) per a informació detallada sobre l'etiqueta energètica.

## 10 INFORMACIÓ PER ALS INSTITUTS DE PROVES

Els aparells per a fer qualsevol verificació d'EcoDesign han de complir amb la norma EN 62552.

Els requisits de ventilació, les mides de les cavitats i les distàncies mínimes de la part posterior han de ser les que s'indiquen al Capítol 2 d'aquest Manual d'ús. Poseu-vos en contacte amb el fabricant per a qualsevol altra informació complementària, inclosos els plànols de càrrega.

## 11 SERVEI I ATENCIÓ AL CLIENT

Feu servir sempre peces de recanvi originals.

Quan us poseu en contacte amb el Centre de servei tècnic autoritzat, tingueu a mà les dades següents: Model, número de sèrie i número de classificació.

Trobareu la informació a la placa d'identificació. L'etiqueta de classificació està situada al lateral inferior esquerra de dins de la nevera.

Les peces de recanvi originals per alguns components específics estan disponibles durant un mínim de 7 a 10 anys, segons el tipus de component, des del moment que es comercialitza l'última unitat del model.

Visiteu el nostre lloc web a:  
<https://daewooelectronics.com/>

CE



52500310

