

DAEWOO

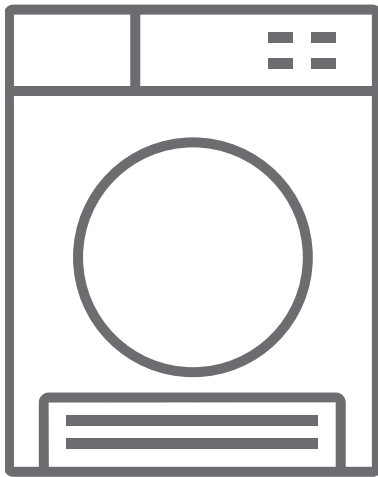





ES Secadora / Manual de usuario



T8HT1W2ES

Gracias por elegir este producto.

Este Manual de usuario contiene información de seguridad e instrucciones importantes relacionadas con el uso y mantenimiento del aparato. Tome el tiempo que necesite para leer este Manual de usuario antes de usar el aparato y guárdelo por si tuviese que consultarlo más adelante.

Icono	Leyenda	Descripción
	ADVERTENCIA	Riesgo de lesión grave o muerte
	RIESGO DE DESCARGA ELÉCTRICA	Voltaje peligroso
	INCENDIO	Riesgo de incendio
	ATENCIÓN	Riesgo de lesiones o daños materiales
	IMPORTANTE/ADVERTENCIA	Información sobre el correcto funcionamiento del sistema
		Lea las instrucciones.
		Superficie caliente

CONTENIDO

1. INSTRUCCIONES DE SEGURIDAD	5
1.1. Seguridad eléctrica	5
1.2. Seguridad de los niños	6
1.3. Seguridad del producto	7
1.4. Uso correcto	8
2. INSTALACIÓN	11
2.1. Conexión a la salida de agua (con manguera de drenaje opcional)	11
2.1.1. Conexión de la manguera de desagüe	11
2.2. Regulación de las patas	11
2.3. Conexión eléctrica	11
2.4. Instalación bajo una encimera	11
3. INFORMACIÓN GENERAL	12
4. PREPARACIÓN DE LAS PRENDAS	13
4.1. Clasificación de las prendas para secar	13
4.2. Preparación de las prendas para secar	14
4.3. Capacidad de carga	14
5. USO DE LA SECADORA	15
5.1. Panel de mando	15
5.1.1. Selector de Programa.....	15
5.1.2. Indicador electrónico y funciones adicionales	15
5.2. Tabla de selección de programas y de consumos.....	16
5.2.1. Funciones adicionales	17
5.2.2. Inicio del programa	18
5.2.3. Modo de ahorro de energía	19
5.2.4. Modo de ahorro de energía	19
5.3. Información sobre la luz del tambor	19
6. LIMPIEZA Y MANTENIMIENTO	21
6.1. Limpieza del filtro de pelusas	21
6.2. Vaciado del depósito de agua	21
6.3. Limpieza del intercambiador de calor	22
6.4. Limpieza del sensor de humedad.....	22
6.5. Limpieza de la superficie interior de la puerta de carga	23
7. SONIDO DE LA MÁQUINA	24

8. ESPECIFICACIONES TÉCNICAS.....	25
9. SOLUCIÓN DE PROBLEMAS.....	26
10. AVISOS AUTOMÁTICOS DE ERROR Y QUÉ HACER.....	28
11. PROTECCIÓN MEDIOAMBIENTAL E INFORMACIÓN DE EMBALAJE	29
11.1. Información de embalaje	29
12. DESCRIPCIÓN DE LA ETIQUETA ENERGÉTICA Y AHORRO DE ENERGÍA.....	29
12.1. Etiquetado energético.....	29
12.2. Eficiencia energética	30

CONSIDERACIONES PRINCIPALES

- Este aparato lo pueden usar niños de al menos 8 años de edad y personas con capacidades físicas, sensoriales o mentales reducidas o con falta de experiencia y conocimientos siempre que hayan recibido la supervisión o instrucciones necesarias con respecto al uso seguro del aparato y comprendan los riesgos asociados. Los niños no deben jugar con el aparato. Ningún niño debe realizar la limpieza ni el mantenimiento de usuario de este aparato sin supervisión.
- Los niños menores de 3 años deben mantenerse alejados a menos que se encuentren bajo supervisión.
- Esta secadora está indicada solo para uso doméstico de interior. En caso de darle un uso comercial, se invalidará la garantía.
- Utilice este producto solo para prendas en cuya etiqueta se indique que son aptas para secado en secadora.
- El fabricante no se hace responsable de los daños causados de un uso o transporte inapropiados.
- No permita que los revestimientos de suelo obstruyan las aperturas de ventilación.
- La instalación y la reparación del aparato deben ser realizadas únicamente por un agente reparador autorizado. El fabricante no se hace responsable de los daños causados por reparaciones de personal no autorizado.

⚠ ADVERTENCIA: Nunca rocíe o vierta agua dentro de la secadora para limpiarla. Existe riesgo de descarga eléctrica.

- Deje al menos 3 cm de espacio entre los paneles laterales y trasero del producto y sobre el mismo en caso de que coloque el aparato bajo una encimera.

- En caso de ser necesario el montaje / desmontaje de la instalación bajo una encimera, éste debe ser realizado por un técnico de servicio autorizado.
- Antes de la instalación, comprobar que el producto no tenga daños visibles. Nunca instale ni ponga en funcionamiento un producto dañado.
- No deje que ningún animal se acerque a la secadora.
- Los suavizantes para la ropa, o productos similares, deben usarse según las instrucciones del fabricante.
- Retire todos los objetos de los bolsillos: mecheros, cerillas, etc.
- El aparato no debe instalarse tras una puerta que se pueda cerrar con llave, una puerta corredera ni una puerta con bisagra en el lado opuesto a la puerta de la secadora, de tal modo que pueda impedir la apertura total de la misma.

⚠️ ADVERTENCIA: En la carcasa del aparato o en la estructura incorporada, mantenga las aberturas de ventilación libres de obstrucciones.

- Antes de contactar con el proveedor de servicios local autorizado para la instalación de la secadora, compruebe la información del manual de usuario para asegurarse de que la instalación eléctrica y la toma de agua estén disponibles. Si no lo están, puede llamar a un electricista cualificado y a un fontanero para que realicen los ajustes necesarios.
- La preparación del lugar donde irá instalada la secadora es responsabilidad del cliente, así como la instalación eléctrica y de aguas residuales. Antes de la instalación, compruebe que la secadora no tiene ningún daño. Si está dañada, no la instale. Los productos dañados podrían poner en peligro su salud.
- Instale la secadora sobre una superficie lisa y estable.

- Ponga en marcha la secadora en un entorno libre de polvo con buena ventilación de aire.
- **No debe** reducir el espacio entre la secadora y el suelo con objetos como alfombras, maderas o tapetes.
- **No bloquee las rejillas de ventilación** situadas en el zócalo de la secadora.
- El aparato no debe instalarse tras una puerta que se pueda cerrar con llave, una puerta corredera ni una puerta con bisagra en el lado opuesto a la puerta de la secadora de tal modo que pueda impedir la apertura total de la misma.
- Una vez instalada la secadora, las conexiones deben permanecer intactas. Al instalar la secadora, asegúrese de que la superficie trasera no quede apoyada sobre algo (un grifo, un enchufe, etc.)
- La temperatura de funcionamiento de la secadora va de +5 °C a +35 °C. Cuando trabaja fuera de este rango de temperatura, el funcionamiento se puede ver afectado negativamente y se puede averiar el producto.
- Tenga cuidado al transportar el producto ya que es muy pesado. Use siempre guantes de seguridad.
- Instale siempre el producto contra una pared.
- La parte trasera del producto debe instalarse contra una pared.
- Si el producto se coloca sobre una superficie estable, utilice un nivel para comprobar que es totalmente estable. Si no ha quedado lo suficientemente estable, ajuste las patas hasta que quede firme. Repita el mismo proceso cada vez que cambie de lugar el producto.
- No coloque la secadora sobre el cable de alimentación.

Deshacerse del producto antiguo

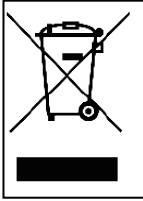

Este producto cumple con la Directiva europea RAEE (2012/19/EU). Este producto lleva un símbolo de clasificación para residuos de aparatos eléctricos y electrónicos (RAEE).

Este símbolo, que se encuentra sobre el producto o en la etiqueta de información, indica que no debe desechar el producto junto con otros residuos domésticos al final de su vida útil. Para evitar los daños potenciales de la eliminación de residuos incontrolada en el medio ambiente y en la salud humana, mantenga este producto separado de cualquier otro tipo de residuo. Para ayudar a la reutilización sostenible de los recursos materiales, asegúrese que el producto se recicla de manera responsable. Contacte con el distribuidor o con las autoridades locales para informarse acerca de cómo y dónde puede llevar el producto para reciclar el producto de forma segura para el medio ambiente. Este producto no puede mezclarse con otros residuos comerciales para reciclar.

1. INSTRUCCIONES DE SEGURIDAD

Este apartado contiene instrucciones de seguridad que le ayudarán a protegerse contra el riesgo de sufrir lesiones personales o daños a la propiedad. No seguir estas instrucciones invalidará la garantía.

1.1. Seguridad eléctrica

- El aparato no debe alimentarse mediante un dispositivo de conmutación externo, como un temporizador. Tampoco debe conectarse a un circuito que se encienda y apague regularmente mediante una herramienta.
- No toque el enchufe de alimentación con las manos mojadas. Tire siempre del enchufe para desconectar el producto, de lo contrario correrá el riesgo de sufrir una descarga eléctrica.
- Conecte la secadora a un enchufe conectado a tierra con protección por fusible. La conexión a tierra debe ser realizada por un electricista cualificado. Nuestra empresa no se hace responsable de los daños o pérdidas resultantes del uso de la secadora sin conexión a tierra, tal y como lo exige la normativa local.
- El voltaje y la protección de fusible admitida están indicados en la etiqueta de tipo. **(Para la etiqueta de tipo, véase Información general)**
- Los valores de tensión y frecuencia indicados en la etiqueta de tipo deben ser iguales a los de su hogar.
- Desenchufe la secadora si no la va a usar durante un periodo de tiempo considerable y durante las tareas de instalación, mantenimiento, limpieza y reparación. De lo contrario, podría dañarse la secadora.
- El enchufe debe quedar accesible en todo momento tras la instalación.

 Un cable de alimentación/enchufe dañado puede provocar un incendio o una descarga eléctrica. Cuando está dañado, debe ser reemplazado. Esto sólo debe ser realizado por personal cualificado.

 Para prevenir el riesgo de incendio o de descarga eléctrica, no utilice alargadores, regletas ni adaptadores para conectar la secadora a la red eléctrica.

1.2. Seguridad de los niños

- Este electrodoméstico no está diseñado para que lo utilicen personas (incluido niños) con capacidades físicas, sensoriales o mentales reducidas, o que no posean experiencia o conocimientos al respecto, a no ser que estén bajo supervisión, o se las haya instruido en el uso de este electrodoméstico, por una persona responsable de su seguridad.
- Este aparato lo pueden usar niños de al menos 8 años de edad y personas con capacidades físicas, sensoriales o mentales reducidas o con falta de experiencia y conocimientos siempre que hayan recibido la supervisión o instrucciones necesarias con respecto al uso seguro del aparato y comprendan los riesgos asociados. Los niños no deben jugar con el aparato. Ningún niño debe realizar la limpieza ni el mantenimiento de usuario de este aparato sin supervisión.
- No deje que haya niños desatendidos cerca de la máquina.
- Los niños podrían quedarse atrapados en el interior del aparato, lo que podría producirles la muerte.
- No deje que los niños toquen la máquina mientras esta esté funcionando. La superficie se calienta extremadamente y podría producir daños en la piel.
- Mantenga el material de embalaje fuera del alcance de los niños.

- Si se ingiere detergente o materiales de limpieza o estos entran en contacto con la piel o los ojos, podría producirse envenenamiento e irritación.
- Mantenga los materiales de limpieza fuera del alcance de los niños. Los productos eléctricos son peligrosos para los niños.
- Mantenga a los niños alejados de la máquina mientras esté funcionando.
- Para prevenir que los niños puedan interrumpir el ciclo de secado puede activar el bloqueo para niños para evitar cualquier cambio en el programa que se esté realizando.
- No permita que los niños se sienten o se suban encima o dentro del producto.

1.3. Seguridad del producto

 **Debido al riesgo de incendio, NUNCA deben introducirse en la secadora las siguientes prendas:**

- No introduzca prendas sin lavar en la secadora.
- Las prendas que se hayan manchado con sustancias, como aceite de cocina, acetona, alcohol, petróleo, queroseno, quitamanchas, aguarrás, ceras o quitaceras, deben lavarse con agua caliente y una cantidad extra de detergente antes de secarse en la secadora.
- Trapos de limpieza y tapetes que tengan residuos de productos de limpieza inflamables, acetona, gases, petróleo, quitamanchas, aguarrás, ceras, quitaceras o químicos.
- Prendas con restos de laca, quitaesmalte y sustancias parecidas.
- Prendas que se hayan utilizado para limpiar con productos químicos industriales (como en la limpieza química).
- Prendas que contengan partes o accesorios con algún tipo de espuma, esponja, caucho o similares al caucho, como pueden ser esponjas de espuma

de látex, gorros de ducha, tejidos impermeables, ropa hecha a medida y almohadas de espuma.

- Prendas con relleno o partes dañadas (almohadas o chaquetas). La espuma que sobresale de estas prendas podría provocar un incendio durante el proceso de secado.
- Usar la secadora en entornos que contengan polvo de harina o de carbón podría causar una explosión.

 **ATENCIÓN:** No se debe introducir en la secadora ropa interior que tenga refuerzos metálicos. Podría dañarse la secadora si los refuerzos metálicos se desprenden o se pierden durante el secado.

 **INCENDIO:**R290

¡Peligro de incendio y daños!

Este producto contiene gas R290 no dañino para el medio ambiente pero inflamable. Mantenga las llamas abiertas y las fuentes de fuego alejadas del producto.

1.4. Uso correcto

 **ATENCIÓN:** Nunca pare la secadora antes de que finalice el ciclo de secado a no ser que se saquen y extiendan rápidamente todas las prendas para que se disipe el calor.

 **ATENCIÓN:** Asegúrese de que ningún animal entre en la secadora. Compruebe el interior de la secadora antes de usarla.

 **ATENCIÓN:** Puede producirse el sobrecalentamiento de la ropa dentro de la secadora si cancela el programa o en caso de que ocurra algún fallo eléctrico durante el funcionamiento de la misma. Esta concentración de calor puede causar combustión, así que asegúrese de activar el programa de ventilación para enfriarla o retire rápidamente la colada de la secadora para tenderla y disipar el calor.

- Utilice la secadora solo para uso doméstico y para secar tejidos en cuya etiqueta se indique que son aptos para la secadora. Se prohíbe cualquier otro uso distinto a aquel para el que ha sido concebida.
- En caso de darle un uso comercial, se invalidará la garantía.
- Este aparato está diseñado para ser usado únicamente dentro de una vivienda, y debe colocarse sobre una superficie lisa y estable.
- No se apoye ni se sienta sobre la puerta de la secadora. La secadora podría volcarse.
- Para mantener una temperatura que no dañe la colada (ej. para evitar que la colada salga ardiendo), después del proceso de secado se inicia un proceso de refrigeración. El programa acaba después del mismo. Retire siempre la colada de inmediato al final del programa.

 **ATENCIÓN:** No utilice nunca la secadora sin el filtro de pelusas o con un filtro de pelusas dañado.

- Deben limpiarse los filtros de pelusas **después de cada uso** tal como se indica en **Limpieza del filtro de pelusas**.
- Los filtros de pelusas deben secarse después de cada limpieza con agua. Los filtros mojados pueden causar una avería durante el proceso de secado.
- No debe permitir que se acumulen pelusas alrededor de la secadora (no aplicable a aquellos aparatos para la ventilación exterior del edificio)

 **IMPORTANTE:** No se debe reducir el espacio existente entre la secadora y el suelo con objetos como alfombras, maderas o paneles, de lo contrario no se podrá asegurar la suficiente entrada de aire en el aparato.

- No instale la secadora en habitaciones donde exista riesgo de congelación. Las temperaturas de congelación afectan negativamente al rendimiento de la secadora. El agua condensada que se congela en la bomba y en la manguera puede causar daños.

⚠ ATENCIÓN: No se puede instalar una lavadora encima de la secadora. Preste atención a las siguientes advertencias para colocar la secadora encima de una lavadora.

⚠ ATENCIÓN: La secadora sólo puede colocarse en lavadoras que tengan una capacidad igual o superior.

- Para usar la secadora encima de una lavadora, se debe colocar un elemento de fijación entre ambos productos. El elemento de fijación deberá ser colocado por un proveedor de servicios autorizado.
- Cuando la secadora se coloque sobre una lavadora, el peso total de los dos productos podrá alcanzar casi los 150 kilos (cargados). Coloque los productos sobre un suelo firme con capacidad de carga.

Tabla para la correcta instalación de lavadoras y secadoras					
Secadora (Profundidad)	Lavadora				
	37-41 cm	42-45 cm	46-49 cm	50-56 cm	57-63 cm
52,5 cm	X	✓	✓	✓	✓
56 cm	X	X	✓	✓	✓
61 cm	X	X	X	✓	✓
64 cm	X	X	X	X	✓

(Para una información más completa, véase 7. Especificaciones técnicas)

Para colocar la secadora encima de la lavadora es necesario utilizar un kit de apilamiento especial como accesorio opcional. Póngase en contacto con el servicio de atención al cliente para adquirirlo. Las instrucciones de montaje vienen con el kit de apilamiento

Declaración de conformidad de la CE

Declaramos que nuestros productos cumplen con las directivas, decisiones y normativas europeas pertinentes y con los requisitos enumerados en los estándares mencionados.

2. INSTALACIÓN

2.1. Conexión a la salida de agua (con manguera de drenaje opcional)

En los electrodomésticos con una unidad de bomba de calor, el agua se acumula en el depósito de agua durante el proceso de secado. Debe vaciar el agua acumulada en cada proceso de secado. En lugar de vaciar periódicamente el depósito de agua, también puede utilizar la manguera de drenaje de agua suministrada con el producto para vaciar directamente el agua del exterior.

2.1.1. Conexión de la manguera de desagüe

1. Retire y saque el extremo de la manguera colocada detrás de la secadora. No utilice ninguna herramienta para sacar la manguera.
2. Coloque un extremo de la manguera de desagüe, que viene con el producto, en el hueco del que haya quitado la manguera.
3. Ajuste el otro extremo de la manguera directamente a la toma de agua o al fregadero.

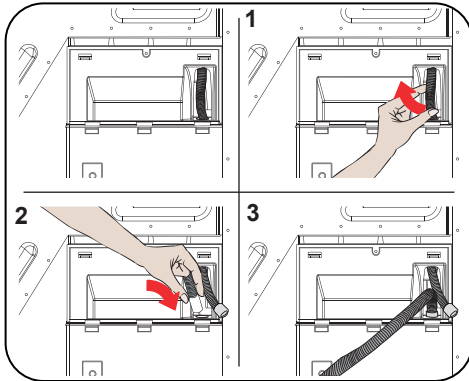

⚠ ATENCIÓN: Debe colocarse la manguera de forma que no se pueda desplazar. Si la manguera se sale durante la descarga de agua, su casa podría inundarse.

👉 IMPORTANTE: La manguera de desagüe debe tener una longitud máxima de 80 cm.

👉 IMPORTANTE: La manguera de desagüe entre la toma de agua y el producto no debe estar torcida, doblada ni aplastada.

2.2. Regulación de las patas

- Para que la secadora funcione con el menor ruido y vibración posibles, debe quedar estable y equilibrada sobre sus patas. Ajuste las patas para asegurar que el producto está equilibrado.
- Gire las patas hacia derecha e izquierda hasta que la secadora esté nivelada y estable.

👉 IMPORTANTE: No quite nunca las patas ajustables.

2.3. Conexión eléctrica

⚠ ATENCIÓN: Existe riesgo de incendio y de descarga eléctrica.

- La corriente de la secadora está establecida en 220-240 V y 50 Hz.
 - El cable de alimentación de la secadora está equipado con un enchufe especial. Este enchufe debe conectarse a una toma de tierra protegida con un fusible de 16 amperios, según se indica en la etiqueta de tipo. La capacidad de corriente de la línea eléctrica donde se conecte la toma debe ser también de 16 amperios. Consulte con un electricista cualificado si no tiene dicha toma o fusible.
 - Nuestra empresa no se hace responsable de los daños causados de su uso sin toma de tierra.
- 👉 IMPORTANTE:** Usar su máquina a valores de baja tensión acorta la vida útil de la misma y reduce su rendimiento.

2.4. Instalación bajo una encimera

- Deje al menos 3 cm de espacio entre los paneles laterales y trasero del producto y sobre el mismo en caso de que coloque el aparato bajo una encimera.
- En caso de ser necesario el montaje / desmontaje de la instalación bajo una encimera, éste deberá ser realizado por un servicio autorizado.

3. INFORMACIÓN GENERAL

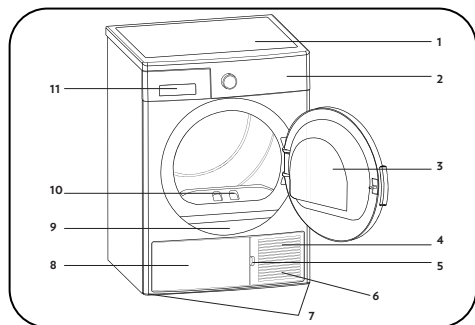

















1. Bandeja superior
2. Panel de control
3. Puerta de carga
4. Zócalo
5. Ranura de apertura del zócalo
6. Rejillas de ventilación
7. Patas ajustables
8. Cubierta del zócalo
9. Placa de características
10. Filtro de pelusas
11. Cubierta del cajón

4. PREPARACIÓN DE LAS PRENDAS

4.1. Clasificación de las prendas para secar

Siga las instrucciones de secado de las etiquetas de la ropa. Introduzca únicamente prendas que tengan el símbolo que indique que "pueden ser secadas en la secadora".

- No ponga en funcionamiento el producto con una cantidad de carga o un tipo de prenda distintos a aquellos que se indican en el apartado 4.3. Capacidad de carga.

 Apto para secar en secadora	 No necesita planchado	 Secado delicado	 No apto para secar en secadora
 Sin secado	 No lavar en seco	 A cualquier temperatura	 A temperatura alta
 A temperatura media	 A temperatura baja	 Sin calor	 Tender para secar
 Extender para secar	 Colgar mojado para secar	 Extender a la sombra para secar	 Apto para limpieza en seco

No secar tejidos finos, multicapa o gruesos juntos, ya que no tardan lo mismo en secarse. Por esta razón, seque juntas prendas que tengan la misma estructura y el mismo tipo de tejido. De este modo podrá obtener un secado uniforme. Si cree que la colada aún está mojada, puede seleccionar un programa de tiempo para secado adicional.

 **IMPORTANTE:** Los tejidos delicados, bordados, de lana o seda, las prendas de tejidos delicados y caros, las prendas herméticas y las cortinas de tul no son aptos para ser secados en la secadora.

4.2. Preparación de las prendas para secar

Riesgo de incendio y explosión

Retire todos los objetos de los bolsillos: mecheros, cerillas, etc.

 **ATENCIÓN:** Podrían dañarse el tambor de la secadora y los tejidos.

- Las prendas se podrían enrollar durante el proceso de lavado. Sepárelas antes de introducir las en la secadora.
- Retire todos los objetos de los bolsillos de las prendas y tenga en cuenta lo siguiente:
- Anude los cinturones, los cordones de los delantales, etc. o utilice una bolsa de lavado.
- Cierre las cremalleras, las hebillas y los cierres y abroche los botones de las fundas.
- Para obtener un mejor secado, clasifique las prendas según el tejido y el programa de secado.
- Quite los broches y las partes metálicas de las prendas.
- Los productos tejidos como las camisetas o las prendas de punto **encojen normalmente en el primer secado**. Seleccione un programa que las proteja.
- **No seque los sintéticos más de la cuenta. Esto provocará arrugas.**
- Al lavar la colada que posteriormente se vaya a secar, ajuste la cantidad de suavizante según la información del fabricante de la lavadora.

4.3. Capacidad de carga

Siga las instrucciones en “Tabla de selección de programas y de consumos”. (Véase: **5.2 Tabla de selección de programas y de consumos**). No cargue el producto con más cantidad de prendas de los valores de capacidad comprendidos en la tabla.

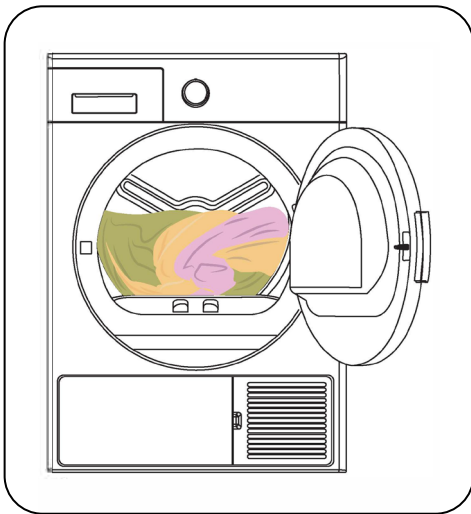

 **IMPORTANTE:** No se recomienda cargar la secadora con más ropa que la que se muestra en la ilustración. En caso de sobrecargar la secadora, se reduce su función de secado y tanto la secadora como las prendas podrían resultar dañadas.

Colada	Peso de carga en seco (gr)
Sábanas (dobles)	725
Almohadas	240
Toalla de baños	700
Toallas de mano	225
Camisas	190
Camisas de algodón	200
Vaqueros	650
Pantalones con tejido gabardina	400
Camisetas	120

5. USO DE LA SECADORA

5.1. Panel de mando



1. Selector de Programa
2. Indicador electrónico y funciones adicionales

5.1.1. Selector de Programa

Utilice el selector de programa para seleccionar el programa de secado deseado



5.1.2. Indicador electrónico y funciones adicionales

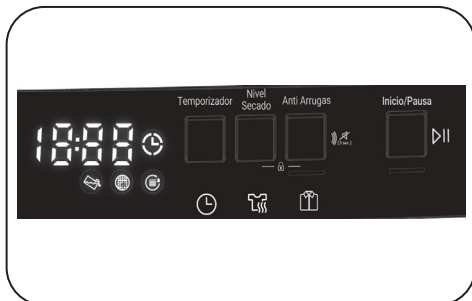

Símbolos de la pantalla:

Indicador de advertencia del depósito de agua	
Indicador de advertencia de limpieza del filtro de pelusas	
Indicador de advertencia de limpieza del intercambiador de calor	

5.2. Tabla de selección de programas y de consumos

Pulse el botón de Inicio/Pausa para iniciar el programa. El LED de Inicio/Pausa indica que el programa ha comenzado y se encenderá el LED que indica el secado.

Programa	Carga (kg)	Velocidad de centrifugado de la lavadora	Cantidad aproximada de humedad restante	Duración (minutos)
Algodón extra seco	8	1000	60%	1,91
Algodón Seco Armario	8	1000	60%	1,47
Algodón Con Plancha	4	800	40%	0,78
Sintéticos En Seco Armario	4	800	40%	80
Sintéticos Con Plancha	4	800	40%	59
Delicado	2	600	50%	55
Programa De Tiempo	4	1000	60%	115
Cuidado del bebé	3	1000	60%	86
Pantalones	4	1200	60%	125
60 min	-	-	-	60
40 min	-	-	-	40
20 min	-	-	-	20
Refrescar	-	-	-	10
Exprés 34'	1	1200	50%	34
Camisetas 20' min	0.5	1200	50%	20

Valores de consumo energético				
Programa	Carga (kg)	Velocidad de centrifugado de la lavadora	Cantidad aproximada de humedad restante	Valores de consumo energético (kWh)
Algodón seco armario	8	1000	60%	1,91
Algodón seco plancha	8	1000	60%	1,47
Sintéticos seco armario	4	800	40%	0,78
Consumo de potencia en "modo apagado" P_o (W)				0,5
Consumo de potencia en "modo encendido" P_L (W)				1,0

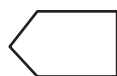

El programa Algodón seco armario es el programa de secado estándar y se utiliza a plena o media carga. Es al que se refiere la información contenida en las etiquetas de las prendas y artículos. Este programa es el más eficiente para secar las prendas húmedas de algodón normales.

*Programa estándar de clasificación energética (EN 61121:2013)

Todos los valores de la tabla se han fijado de acuerdo con la norma EN 61121:2013. Los valores de consumo podrán variar de los valores de la tabla dependiendo del tipo de tejido, la velocidad de centrifugado, las condiciones ambientales y los valores de corriente.

5.2.1. Funciones adicionales

A continuación se presenta la tabla que resume las opciones que se pueden seleccionar en los programas.

Opción	Descripción
Nivel de secado	El nivel de humedad que se obtiene después del secado se puede incrementar hasta 3 niveles. De esta forma se puede seleccionar el nivel de secado necesario. Niveles que se pueden seleccionar distintos al de la configuración estándar: 1, 2, 3. Después de seleccionar el nivel de secado, se encenderá el indicador LED correspondiente al mismo.
Inicio diferido	Puede retrasar la hora de inicio del programa seleccionando la opción de 1 hora a 23 horas. Puede activar el inicio diferido deseado pulsando el botón Inicio/Pausa. Una vez finalizado el tiempo, el programa seleccionado se iniciará automáticamente. Durante el inicio diferido se pueden activar/desactivar opciones compatibles con el programa. Una pulsación prolongada del botón de inicio diferido cambia el tiempo de inicio de forma continua.
Cancelación del ciclo de indicación acústica	Al finalizar el programa, la secadora emite una advertencia sonora. Mantenga pulsado el botón de opción de "Secado delicado" durante 3 segundos para cancelar este sonido. Cuando pulsa este botón, oír una advertencia acústica que indica que la opción ha sido cancelada, y el producto no emitirá la advertencia acústica cuando se complete el programa.
Antiarrugas	Si selecciona la opción "Antiarrugas" y no abre la puerta de la secadora al final del programa, la fase antiarrugas de 1 hora se ampliará a 2 horas. Después de seleccionar la opción Antiarrugas, oír una advertencia sonora. Puede apretar el mismo botón otra vez para cancelar dicha opción. Si abre la puerta o aprieta el botón de Inicio/Pausa mientras esté funcionando el paso antiarrugas, se cancelará dicho paso.
Bloqueo para niños	Hay una opción de bloqueo infantil para evitar cambios en el flujo del programa cuando se pulsan las teclas durante el programa. Para activar la función de bloqueo infantil, el usuario debe pulsar simultáneamente los botones de «Nivel de secado» y «Antiarrugas» durante 3 segundos. Cuando se activa el bloqueo infantil, se desactivan todas las teclas. El bloqueo infantil no se desactiva automáticamente al final del programa. Para desactivar el bloqueo infantil al final del programa, ponga el botón de selección de programas en la posición «Off» (Apagado). A continuación, ponga el botón de selección de programas en la primera posición. El bloqueo infantil sigue activo. Para desactivar el bloqueo infantil, el usuario debe pulsar los botones «Nivel de secado» y «Delicado» simultáneamente durante 3 segundos. Al activar/desactivar el bloqueo infantil, se visualizará en la pantalla «CL» durante 2 segundos y luego se apagará; y se escuchará un aviso sonoro. Advertencia: Cuando el electrodoméstico está en funcionamiento o el bloqueo infantil está activo, al girar el mando de selección de programa, escuchará un aviso sonoro y «CL» se visualizará en pantalla durante 2 segundos y luego se apagará. Si gira el botón de selección de programas, escuchará un aviso sonoro. Incluso si ajusta el mando de programa a otro programa, el programa anterior seguirá funcionando. Para seleccionar un nuevo programa, es necesario desactivar el bloqueo infantil y, a continuación, ajustar el botón de selección de programas.

5.2.2. Inicio del programa

El LED de inicio/pausa parpadeará durante la selección del programa. Pulse la tecla Inicio/Pausa para iniciar el programa. El LED de inicio/pausa indica que el programa ha comenzado y el LED de secado se enciende.

Programa	Descripción
Algodón extra seco	Este programa seca tejidos gruesos y multicapa, como toallas de ducha, sábanas, almohadas y albornoces, a alta temperatura para que pueda colocarlos en un armario.
Algodón Seco Armario	Este programa seca pijamas, ropa interior, manteles de algodón, etc., para que pueda colocarlos en un armario.
Algodón Con Plancha	Este programa seca prendas de algodón y las prepara para el planchado. La colada retirada de la máquina saldrá húmeda.
Sintéticos En Seco Armario	Este programa seca prendas sintéticas como camisas, camisetas y blusas, a menor temperatura que los programas para algodón, para que pueda colocarlas en un armario.
Sintéticos Con Plancha	Este programa seca prendas sintéticas como camisas, camisetas y blusas, a menor temperatura que los programas para algodón, y las prepara para el planchado. La colada retirada de la máquina saldrá húmeda.
Delicado	Este programa seca prendas finas como camisas, blusas y prendas de seda, a baja temperatura y las deja listas para vestir.
Cuidado del bebé	Este programa seca la ropa delicada de los bebés a baja temperatura para que estén listos para usar.
Pantalones	Este programa se usa para secar pantalones.
Mezcla	Este programa seca prendas mixtas de algodón-sintético que no se decoloran para que estén listas para usar.
Programas de tiempo	Para alcanzar el nivel de secado requerido a baja temperatura, puede usar los programas cronometrados de 20 min., 40 min. Y 60 min. Independientemente del nivel de secado, el programa se detiene en el momento deseado.
Refrescar	Este programa proporciona ventilación durante 10 minutos sin aplicar calor para ayudar a refrescar las prendas.
Express 34'	1 kg de camisas de sintéticos que rodaram a alta velocidade na máquina de lavar secam em 34 minutos.
Camisas 20'	2 a 3 camisas ficam prontas a passar a ferro em 20 minutos.

 **IMPORTANTE:** No abra la puerta de carga durante el funcionamiento del programa. Si tiene que abrir la puerta, no la mantenga abierta mucho tiempo.

5.2.3. Modo de ahorro de energía

Si no pulsa ninguna tecla durante 15 minutos en el paso de selección del programa, la secadora pasará al modo de ahorro de energía para reducir el consumo. Toda la pantalla se apagará. Durante el paso de ahorro de energía, «- -» parpadeará, lo que significa que estará encendido durante 0,5 segundos y apagado durante 3 segundos. El LED de «- -» brillará menos en el modo de ahorro de energía. Para seleccionar un programa y ponerlo en marcha, hay que apagar y encender la máquina.

5.2.4. Modo de ahorro de energía

Si no pulsa ninguna tecla durante 15 minutos en el paso de selección del programa, la secadora pasará al modo de ahorro de energía para reducir el consumo. Toda la pantalla se apagará. Durante el paso de ahorro de energía, «- -» parpadeará, lo que significa que estará encendido durante 0,5 segundos y apagado durante 3 segundos. El LED de «- -» brillará menos en el modo de ahorro de energía. Para seleccionar un programa y ponerlo en marcha, hay que apagar y encender la máquina.

Fin del programa

Una vez finalizado el programa, se encenderán los LEDs de advertencia de Inicio/Pausa, nivel del depósito de agua, limpieza del filtro y limpieza del condensador. Además, al final del programa se emitirá un aviso acústico. Puede quitar la ropa sucia para que la secadora esté lista para una nueva carga.

 **IMPORTANTE:** Limpie el filtro de pelusas después de cada programa. Vacíe el depósito de agua después de cada programa.

 **IMPORTANTE:** Si no retira la ropa una vez finalizado el programa, se activará automáticamente la fase antiarrugas de 1 hora. Este programa hace girar el tambor a intervalos regulares para evitar arrugas.

5.3. Información sobre la luz del tambor

- Este producto incluye la luz LED del tambor. La luz funciona automáticamente al abrir la puerta. Y se cierra automáticamente después de un tiempo.
- No es una opción ajustable para que el usuario la abra o la cierre.
- Por favor, no intente reemplazar o modificar la luz LED.

PROGRAMAS	OPCIONES				
	Inicio diferido	Cancelación de la advertencia sonora	Bloqueo para niños	Nivel de secado	Antiarrugas
Algodón extra seco	✓	✓	✓	✓	✓
Algodón Seco Armario	✓	✓	✓	✓	✓
Algodón Con Plancha	✓	✓	✓	✓	✓
Sintéticos En Seco Armario	✓	✓	✓	✓	✓
Sintéticos Con Plancha	✓	✓	✓	✓	✓
Delicado	✓	✓	✓	X	✓
Mezcla	✓	✓	✓	✓	✓
Cuidado del bebé	✓	✓	✓	✓	✓
Pantalones	✓	✓	✓	✓	✓
60 min	✓	✓	✓	X	✓
40 min	✓	✓	✓	X	✓
20 min	✓	✓	✓	X	✓
Refrescar	✓	✓	✓	X	✓
Exprés 34'	✓	✓	✓	X	✓
Camisetas 20 min	✓	✓	✓	X	✓
X	No seleccionable				
✓	Seleccionable				

 **ATENCIÓN:** Las opciones “Delicado” y “Nivel de secado” no se pueden seleccionar al mismo tiempo en ninguno de los programas.

6. LIMPIEZA Y MANTENIMIENTO

ⓘ IMPORTANTE: No utilice productos químicos industriales para limpiar la secadora. No utilice una secadora que haya sido limpiada con productos químicos industriales.

6.1. Limpieza del filtro de pelusas

ⓘ IMPORTANTE: NO OLVIDE LIMPIAR LOS FILTROS DE PELUSA DESPUÉS DE CADA USO.

Para limpiar los filtros de pelusas:

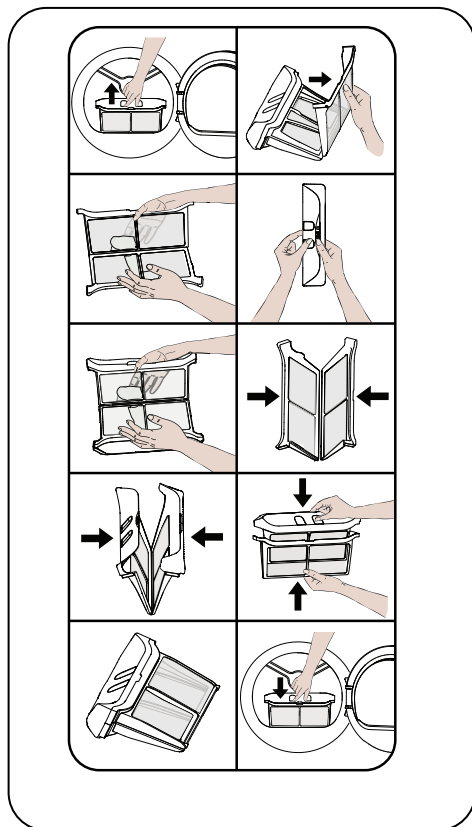

1. Abra la puerta de carga.
2. Tire hacia arriba de los filtros de pelusa para quitarlos.
3. Abra el filtro exterior
4. Limpie el filtro exterior con las manos o con un paño suave.
5. Abra el filtro interior

6. Limpie el filtro interior con las manos o con un paño suave.

7. Cierre los filtros y coloque los ganchos

8. Coloque el filtro interior dentro del filtro exterior

9. Vuelva a colocar el filtro de pelusa

Después de haber usado la secadora durante un cierto período de tiempo, si encuentra una capa que pueda causar obstrucción en la superficie del filtro, lave el filtro con agua tibia para limpiar la capa. Seque bien el filtro antes de volver a instalarlo.

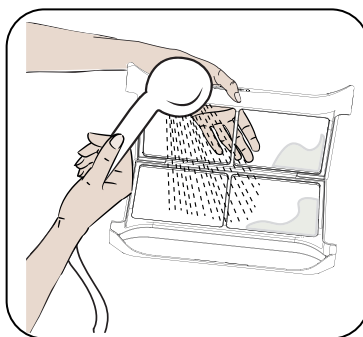

6.2. Vaciado del depósito de agua

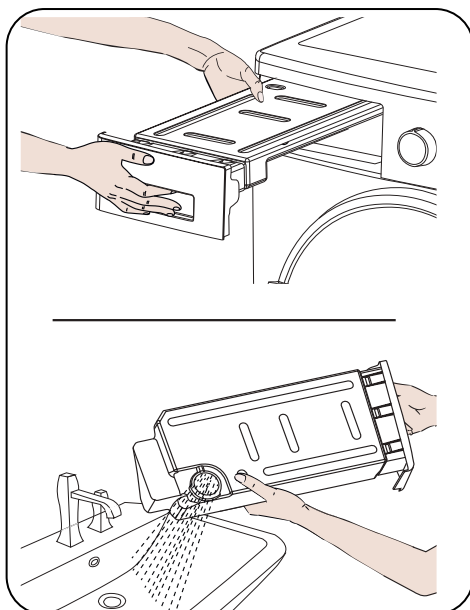

1. Tire de la tapa del cajón y extraiga con cuidado el depósito.

2. Vacíe el agua en el depósito.
3. Si hay pelusa acumulada en la tapa de descarga del depósito, límpiela con agua.
4. Vuelva a colocar el depósito de agua.

ⓘ IMPORTANTE: No retire nunca el depósito de agua cuando el programa esté en marcha. El agua condensada en el depósito de agua no es apta para el consumo humano.

ⓘ IMPORTANTE: NO OLVIDE VACIAR EL DEPÓSITO DESPUÉS DE CADA USO.

6.3. Limpieza del intercambiador de calor

ⓘ IMPORTANTE: Limpie el intercambiador de calor cuando vea la advertencia "Limpieza del intercambiador de calor".

ⓘ IMPORTANTE: INCLUSO SI EL "LED DE ADVERTENCIA DE LIMPIEZA DEL INTERCAMBIADOR DE CALOR" NO ESTÁ ENCENDIDO: LIMPIAR EL INTERCAMBIADOR DE CALOR DESPUÉS DE CADA 30 PROCESOS DE SECADO O UNA VEZ AL MES.

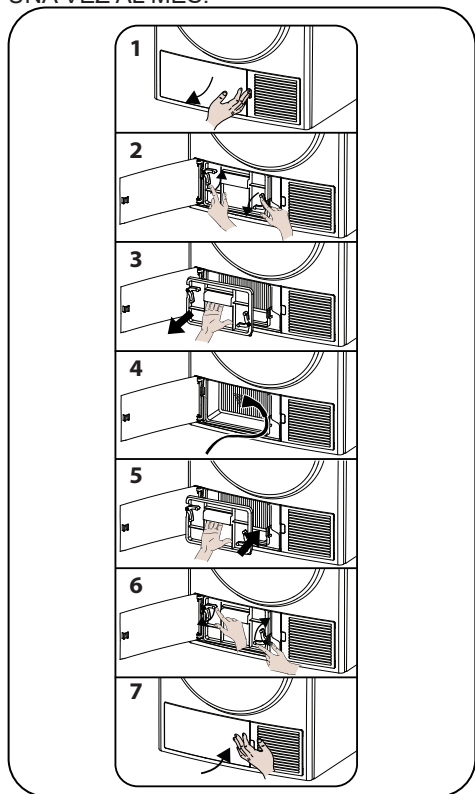

Si el proceso de secado ha terminado, abra la puerta de carga y espere a que se enfríe.

1. Abra la cubierta de la placa de protección como se muestra.
2. Desbloquee la tapa del intercambiador girando en la dirección indicada con flechas.
3. Retire la tapa del intercambiador como se muestra.
4. Limpie la superficie frontal del intercambiador como se muestra.
5. Monte la tapa del intercambiador como se muestra.
6. Bloquee la tapa del intercambiador girando en la dirección indicada con flechas.
7. Cierre la cubierta de la placa de protección como se muestra a continuación.

⚠ ADVERTENCIA: NO LIMPIAR CON LAS MANOS DESNUDAS YA QUE LAS ALERONES DEL INTERCAMBIADOR ESTÁN AFILADOS. PODRÍAN DAÑARTE LAS MANOS

6.4. Limpieza del sensor de humedad

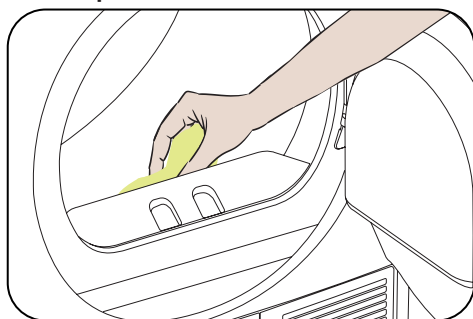

En el interior de la máquina hay sensores de humedad que detectan si la colada está seca o no.

Para limpiar los sensores:

1. Abra la puerta de carga de la secadora.
2. Si la secadora sigue caliente debido al proceso de secado, espere a que se enfríe.
3. Con un paño suave empapado en vinagre, limpie las superficies metálicas del sensor y séquelas.

ⓘ IMPORTANTE: LIMPIE LAS SUPERFICIES METÁLICAS DEL SENSOR 4 VECES AL AÑO.

ⓘ IMPORTANTE: No utilice herramientas metálicas para limpiar las superficies metálicas del sensor.

⚠ ADVERTENCIA: Debido al riesgo de incendio o explosión, no utilice soluciones, productos de limpieza o productos similares para la limpieza de los sensores.

6.5. Limpieza de la superficie interior de la puerta de carga

⚠ IMPORTANTE: NO OLVIDE LIMPIAR LA SUPERFICIE INTERIOR DE LA PUERTA DE CARGA DESPUÉS DE CADA SECADO.

Abra la puerta de carga de la secadora y limpie toda las superficies interiores y las juntas con un trapo suave y seco.

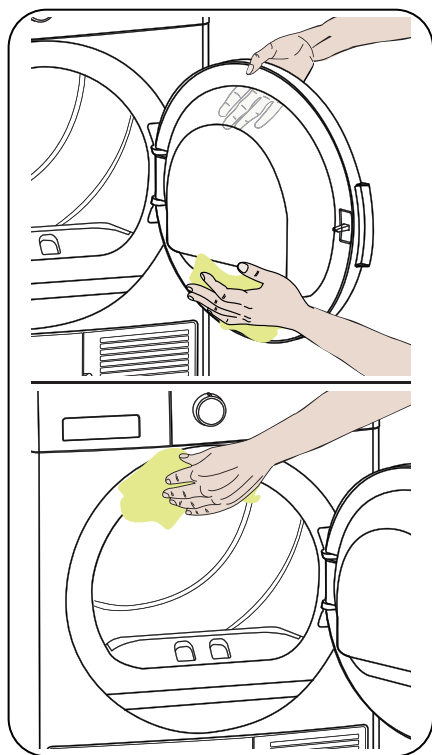

7. SONIDO DE LA MÁQUINA

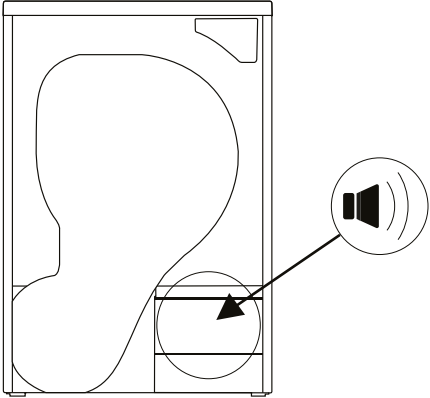
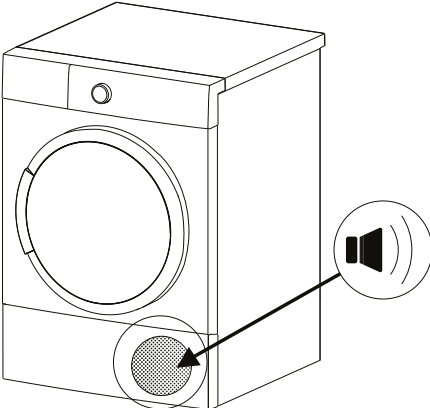
FUENTE DE SONIDO	DEFINICIÓN
 A line drawing of a washing machine drum. A circular area at the bottom right is circled, with an arrow pointing to a speaker icon. The speaker icon is a black trapezoid with two curved lines to its right, indicating sound.	<p>Sonido de la bomba</p> <p>La bomba se activa cuando la máquina empieza a funcionar y durante el funcionamiento a determinados intervalos. Es normal escuchar el sonido de la bomba y del agua durante este proceso.</p>
 A line drawing of a front-loading washing machine. A circular area at the bottom left is circled, with an arrow pointing to a speaker icon. The speaker icon is a black trapezoid with two curved lines to its right, indicating sound.	<p>Sonido del compresor</p> <p>Es normal escuchar un sonido metálico del compresor de vez en cuando mientras la máquina está en funcionamiento.</p>

8. ESPECIFICACIONES TÉCNICAS

Marca	DAEWOO
Nombre de modelo	T8HT1W2ES
Altura	Min: 845 mm / Max: 855 mm*
Ancho	596 mm
Profundidad	563 mm
Capacidad (máx.)	8 kg**
Peso neto (con puerta de plástico)	44,8 kg
Peso neto (con puerta de cristal)	46,8 kg
Voltaje	220-240 V
Potencia	1000 W

*Altura mín.: Altura con los pies ajustables no utilizados. Altura máx.: Altura con los pies ajustables extendidos al máximo.

**Peso de la ropa seca antes del lavado.

 **IMPORTANTE:** Para mejorar la calidad del secador, las especificaciones técnicas están sujetas a cambios sin previo aviso.

 **IMPORTANTE:** Los valores declarados se han obtenido en un entorno de laboratorio de acuerdo con las normas pertinentes. Estos valores pueden variar dependiendo de las condiciones ambientales y del uso de la secadora.

 **ATENCIÓN:**

1. Por razones de seguridad, la legislación obliga a un local de al menos 1 m³ por cada 8 g de refrigerante para estos equipos. Para 110 g de propano, el tamaño mínimo permitido de la sala sería de 13,75 m³.

2. Refrigerante: riesgo de incendio/riesgo de envenenamiento/riesgo de daños materiales y daños al aparato. El aparato contiene refrigerante que, aunque es respetuoso con el medio ambiente, es inflamable R290. Si no lo desecha correctamente, puede provocar un incendio o una intoxicación. Deseche el aparato correctamente y no dañe las tuberías del circuito de refrigeración.

- Tipo de refrigerante : R290
- Cantidad de gas : 110 g
- ODP (potencial de agotamiento de la capa de ozono) : 0
- GWP (potencial de calentamiento global) : 3

1. Peligro de explosión o incendio. Retire los encendedores y fósforos de los bolsillos.

2. No coloque la secadora cerca de fuegos abiertos y fuentes de ignición.

9. SOLUCIÓN DE PROBLEMAS

Su secadora está equipada con sistemas que verifican constantemente el buen funcionamiento de la misma durante el proceso de secado y le advierte en caso de que algo no esté funcionando bien.

⚠️ ADVERTENCIA: Si el problema persiste, incluso si usted ha seguido todos los pasos de este apartado, póngase en contacto con el distribuidor o con un proveedor de servicios autorizado. Nunca trate de reparar el producto si no funciona.

PROBLEMA	MOTIVO	SOLUCIÓN
El proceso de secado lleva mucho tiempo.	La superficie del filtro de pelusa podría estar obstruida.	Lave el filtro con agua tibia.
	El intercambiador de calor podría estar obstruido.	Limpie el intercambiador de calor.
	Puede que las rejillas de ventilación de la parte delantera de la máquina estén cerradas.	Abra las puertas/ventanas para evitar que la temperatura ambiente aumente demasiado.
	Puede haber una capa de cal en el sensor de humedad.	Limpie el sensor de humedad.
	La secadora podría estar sobrecargada con la colada.	No sobrecargue la secadora.
	La colada podría estar insuficientemente centrifugada.	Seleccione una velocidad de centrifugado más alta en su lavadora.
La colada sale húmeda después del proceso de secado.	 La colada que sale caliente tras el proceso de secado suele estar más húmeda.	
	El programa utilizado podría no ser el adecuado para el tipo de ropa.	Consulte las etiquetas de cuidado de las prendas de la colada, seleccione un programa adecuado para el tipo de colada y, además, utilice los programas de tiempo.
	La superficie del filtro de pelusa podría estar obstruida.	Lave el filtro con agua tibia.
	El intercambiador de calor podría estar obstruido.	Limpie el intercambiador de calor.
	La secadora podría estar sobrecargada con la colada.	No sobrecargue la secadora.
	La colada podría estar insuficientemente centrifugada.	Seleccione una velocidad de centrifugado más alta en su lavadora.
No se puede abrir la secadora o no se puede iniciar el programa. La secadora no se pone en marcha cuando se ajusta.	Puede que la secadora no esté enchufada.	Asegúrese de que el enchufe esté colocado en la toma de corriente.
	La puerta de carga podría estar abierta.	Asegúrese de que la puerta de carga esté bien cerrada.
	Es posible que no haya ajustado un programa o que no haya pulsado la tecla Inicio/Pausa.	Asegúrese de que se ha ajustado el programa y que la secadora no está en modo de espera (pausa).
	El bloqueo infantil podría estar activo.	Desactive el bloqueo infantil.

PROBLEMA	MOTIVO	SOLUCIÓN
El programa se ha interrumpido sin motivo.	Es posible que la puerta de carga no esté bien cerrada.	Asegúrese de que la puerta de carga esté bien cerrada.
	Puede que haya habido un corte de luz.	Pulse la tecla Inicio/Pausa para iniciar el programa.
	El depósito de agua podría estar lleno.	Vacíe el depósito de agua.
La ropa se ha encogido, apelmazado o deteriorado.	El programa utilizado podría no ser el adecuado para el tipo de ropa.	Consulte las etiquetas de cuidado de las prendas de la colada, seleccione un programa adecuado para el tipo de colada.
Fuga de agua en la puerta de carga.	Puede haber pelusas acumuladas en las superficies interiores de la puerta de carga y en las superficies de la junta de la puerta de carga.	Limpie las superficies interiores de la puerta de carga y las superficies de la junta de la puerta de carga.
La puerta de carga se abre sola.	Es posible que la puerta de carga no esté bien cerrada.	Empuje la puerta de carga hasta que oiga el sonido de cierre.
El símbolo de advertencia del depósito de agua está encendido/parpadeando.	El depósito de agua podría estar lleno.	Vacíe el depósito de agua.
	La manguera de descarga de agua podría estar doblada.	Si el producto está conectado directamente a la salida de agua, compruebe la manguera de descarga de agua.
El símbolo de advertencia de limpieza del intercambiador de calor está encendido.	El intercambiador de calor podría estar sucio.	Limpie el intercambiador de calor.
El símbolo de advertencia de limpieza del filtro está encendido.	El filtro de pelusas podría estar sucio.	Limpie el filtro.
	La base del filtro podría estar obstruida por las pelusas.	Limpie la base del filtro.
	Es posible que haya una capa que cause una obstrucción en la superficie del filtro de pelusas.	Lave el filtro con agua tibia.
El símbolo de advertencia de limpieza del filtro y del intercambiador de calor está parpadeando.	La base del filtro podría estar obstruida por las pelusas.	Limpie la base del filtro.
	Es posible que haya una capa que cause una obstrucción en la superficie del filtro de pelusas.	Lave el filtro con agua tibia.
	El intercambiador de calor podría estar obstruido.	Limpie el intercambiador de calor.
El programa no puede iniciarse y el LED de advertencia del filtro parpadea.	El filtro no puede colocarse.	Reemplace el filtro.
	El LED de advertencia del filtro está parpadeando a pesar de que el filtro está colocado.	Llame al servicio técnico.

10. AVISOS AUTOMÁTICOS DE ERROR Y QUÉ HACER

Su secadora está equipada con un sistema de detección de fallos incorporado, indicado por una combinación de luces de funcionamiento intermitentes. A continuación se muestran los códigos de fallo más comunes.

Código de error	Solución
E03 / 	Si el problema no se soluciona, póngase en contacto con el servicio técnico autorizado más cercano.
E04	Contacte con la empresa de servicio autorizada más cercana.
E05	Contacte con la empresa de servicio autorizada más cercana.
E06	Contacte con la empresa de servicio autorizada más cercana.
E07	Contacte con la empresa de servicio autorizada más cercana.
E08	Puede haber fluctuación de tensión en la red. Espere hasta que el voltaje sea el apropiado para el rango de funcionamiento.

11. PROTECCIÓN MEDIOAMBIENTAL E INFORMACIÓN DE EMBALAJE

11.1. Información de embalaje

El embalaje de este producto está hecho con material reciclado. No deseche el embalaje junto con desechos domésticos o de otro tipo. En lugar de eso, llévelo al punto de recogida establecido por las autoridades locales.

12. DESCRIPCIÓN DE LA ETIQUETA ENERGÉTICA Y AHORRO DE ENERGÍA

12.1. Etiquetado energético

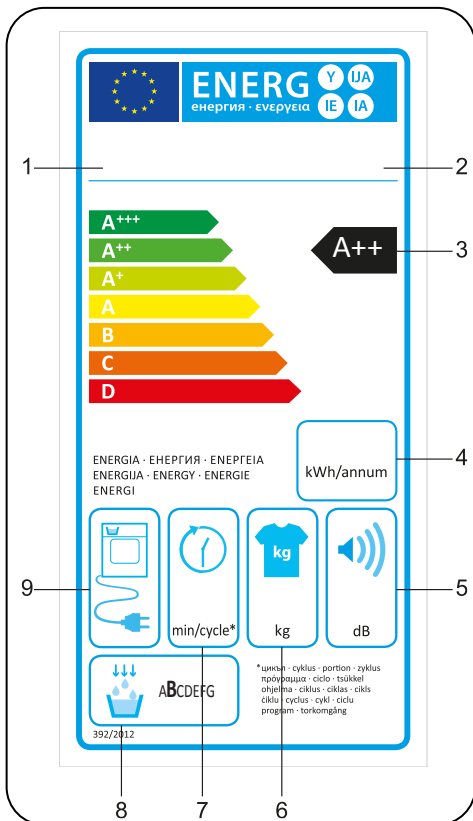

1. Marca
2. Modelo
3. Clase energética
4. Consumo de energía anual
5. Ruido durante el secado
6. Capacidad de ropa seca
7. Tiempo del ciclo Algodón seco armario
8. Eficiencia de condensación
9. Tecnología de la máquina

12.2. Eficiencia energética

- Debe usar la secadora a plena capacidad, pero asegúrese de no sobrecargarla.
- Lave las prendas a la mayor velocidad de centrifugado posible. Esto reducirá el tiempo de secado y el consumo de energía.
- Asegúrese de secar juntas el mismo tipo de prendas.
- Siga las recomendaciones del manual de usuario para seleccionar el programa.
- Para la circulación de aire, deje una distancia adecuada entre las paredes laterales y trasera de la secadora. No cubra las rejillas de la parte delantera de la máquina.
- A menos que sea necesario, no abra la puerta de la máquina durante el secado. Si tiene que abrirla, no la mantenga abierta mucho tiempo.
- No añada nuevas prendas (mojadas) durante el proceso de secado.
- Las fibras y las pelusas que se desprenden de la colada durante el proceso de secado van a parar a los "filtros de pelusas". Asegúrese de que los filtros están limpios antes y después de cada uso.
- En los modelos con bomba de calor, asegúrese de que el intercambiador de calor se limpie al menos una vez al mes o después de cada 30 usos.
- Durante el proceso de secado, el lugar donde esté instalada la secadora tiene que estar bien ventilado.

FICHA DE PRODUCTO	
Cumple con la normativa delegada de la Comisión (EU) No 392/2012	
Nombre del proveedor o marca	DAEWOO
Nombre de modelo	T8HT1W2ES
Capacidad máxima (kg)	8
Tipo de secadora	Bomba de calor
Clase de eficiencia energética ⁽¹⁾	A++
Consumo energético anual (kWh) ⁽²⁾	235
Automático o no automático	Automático
Consumo de energía del programa estándar de algodón a plena carga (kWh)	1,91
Consumo de energía del programa estándar de algodón a media carga (kWh)	1,07
Consumo de potencia del modo apagado del programa estándar de algodón a plena carga P_o (W)	0,5
Consumo de potencia del modo encendido del programa estándar de algodón a plena carga P_L (W)	1
Duración del modo encendido (min.)	n/a
Programa estándar de algodón ⁽³⁾	-
Tiempo del programa estándar de algodón a plena carga, T_{secado} (min.)	189
Tiempo del programa estándar de algodón a media carga, $T_{\text{secado}1/2}$ (min.)	113
Tiempo estimado del programa estándar de algodón a plena y media carga (T_t)	146
Clase de eficiencia de condensación ⁽⁴⁾	B
Eficiencia de condensación media del programa estándar de algodón a plena carga C_{secado}	81%
Eficiencia de condensación media del programa estándar de algodón a media carga $C_{\text{secado}1/2}$	81%
Eficiencia de condensación estimada del programa estándar de algodón a plena y media carga C_t	81%
Nivel de potencia acústica del programa estándar de algodón a plena carga ⁽⁵⁾	65
Integrado	No

(1) Escala de A+++ (el más eficiente) a D (el menos eficiente)

(2) Consumo energético basado en 160 ciclos de secado con el programa estándar para algodón a plena o media carga, y los modos de bajo consumo. El consumo de energía real por ciclo dependerá de cómo se use el aparato.

(3) El programa "Algodón seco armario" usado a plena o media carga es el programa de secado estándar al que se refiere la información de las etiquetas de las prendas. Este programa es apto para el secado de prendas de algodón mojadas normales y el programa más eficiente en términos de consumo energético para algodón

(4) Escala de G (el menos eficiente) a A (el más eficiente)

(5) Valor medio ponderado - L wA expresado en dB(A) re 1 pW

IMPORTER:
Vestel Iberia S.L.
Paeso Doce Estrellas, 2, 28042. Madrid, Spain



52414485-220601-00

