



# Sonifer

VENTILADOR DE TORRE – MANUAL DE INSTRUCCIONES  
TOWER FAN – INSTRUCTION MANUAL  
VENTILATEUR DE TOUR – MANUEL D'INSTRUCTIONS  
VENTILADOR DE TORRE – MANUAL DE INSTRUÇÕES



TW 0800

/

TW 0850

Sonifer, S.A.  
Avenida de Santiago, 86  
30007 Murcia  
España  
E-mail: [sonifer@sonifer.es](mailto:sonifer@sonifer.es)  
Made in P.R.C.

Lea atentamente este manual antes de utilizar este aparato y guárdelo para futuras consultas. Sólo así podrá obtener los mejores resultados y la máxima seguridad de uso.

Read this manual carefully before running this appliance and save it for reference in order to obtain the best results and ensure safe use.

Veillez lire attentivement ce manuel avant d'utiliser cet appareil et conservez-le pour toute consultation future. C'est la seule façon d'obtenir les meilleurs résultats et une sécurité optimale d'utilisation.

Leia este manual cuidadosamente antes de utilizar este aparelho e guarde-o para consulta futura. Só assim, poderá obter os melhores resultados e a máxima segurança na utilização.

## ADVERTENCIAS DE SEGURIDAD

1. Este aparato pueden utilizarlo niños con edad de 8 años y superior y personas con capacidades físicas, sensoriales o mentales reducidas o falta de experiencia y conocimiento, si se les ha dado la supervisión o formación apropiadas respecto al uso del aparato de una manera segura y comprenden los peligros que implica. Los niños no deben jugar con el aparato. La limpieza y el mantenimiento a realizar por el usuario no deben realizarlo los niños sin supervisión.
2. Se deberá supervisar a los niños para asegurarse de que no juegan con este aparato.
3. Mantenga el aparato y su cable fuera del alcance de los niños menores de 8 años.
4. PRECAUCIÓN: Para la seguridad de sus niños no deje material de embalaje (bolsas de plástico, cartón, polietileno etc.) a su alcance.
5. Si el cable de alimentación está dañado, debe ser sustituido por el fabricante, el servicio técnico o cualquier otro profesional cualificado.
6. No desconecte nunca tirando del cable.
7. No lo ponga en funcionamiento si el cable o el enchufe están dañados o si observa que el aparato no funciona correctamente.
8. No manipule el aparato con las manos mojadas.
9. No sumergir el aparato en agua o cualquier otro líquido.
10. Antes de su limpieza observe que el aparato está desconectado.
11. El aparato debe instalarse de acuerdo con la reglamentación nacional para instalaciones eléctricas.
12. Este aparato es sólo para uso doméstico.

13. En caso de necesitar una copia del manual de instrucciones, puede solicitarla por correo electrónico a través de [sonifer@sonifer.es](mailto:sonifer@sonifer.es)
14. ADVERTENCIA: En caso de mala utilización, existe riesgo de posibles heridas.
- Nunca introduzca los dedos, lápices o cualquier otro objeto a través de la rejilla cuando el ventilador se encuentre en funcionamiento.
  - Desenchufe el aparato cuando lo mueva de un sitio a otro.
  - Al poner en marcha el aparato asegúrese de colocarlo sobre una superficie plana y estable para evitar que vuelque.
  - NO USE el ventilador en una ventana. La lluvia puede ocasionar un peligro de naturaleza eléctrica. No deje el ventilador en funcionamiento cerca de donde se haya recogido agua para evitar posibles riesgos de carácter eléctrico.
  - No cuelgue el ventilador ni lo monte en una pared o en el techo
  - Durante su limpieza, asegúrese de no salpicarlo con agua y no use aceite, alcohol u otros productos químicos que puedan deformar el cuerpo del ventilador o causar daños eléctricos.
  - Mantenga el ventilador alejado de productos químicos, aceites y humedad.
  - Mantenga el ventilador alejado de cortinas, ropa o cualquier otro artículo que pueda interferir en su funcionamiento.

- Apague todos los interruptores y desenchufe el aparato si no va a usarlo durante un cierto periodo de tiempo.
- El ventilador no debe utilizarse sin una base ni sobre el costado.
- No use el ventilador en exteriores.

## 1. DESCRIPCIÓN

1. Panel de control
2. Asa para transporte
3. Rejilla de salida de aire
4. Rejilla trasera de entrada de aire
5. Bandeja para esencias aromáticas
6. Base

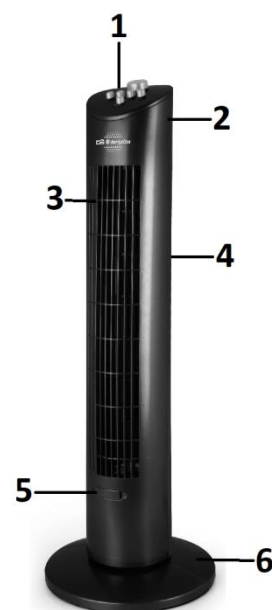

## 2. INSTRUCCIONES DE MONTAJE

1. Monte la base colocando los polos de montaje de la parte trasera de la base en los agujeros de la parte delantera tal y como se muestra en la figura.

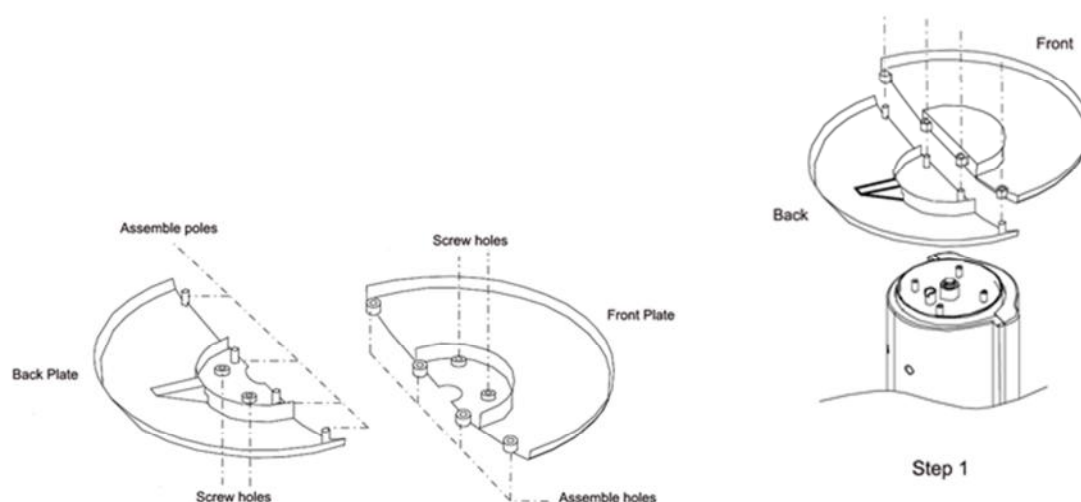

2. Coloque la base sobre el cuerpo del ventilador haciendo coincidir los agujeros de ésta en los polos del ventilador.

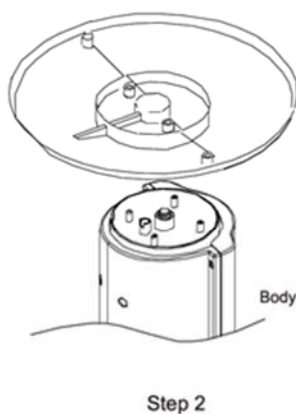

3. Atornille la base al cuerpo del ventilador con los tornillos suministrados.

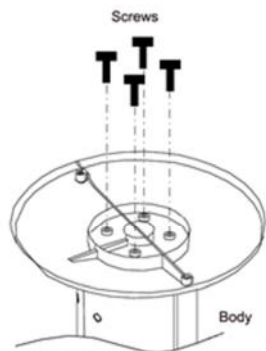

Step 3

4. Coloque el ventilador en el suelo sobre su base y sitúe el cable en el hueco de la base como se muestra en la figura.

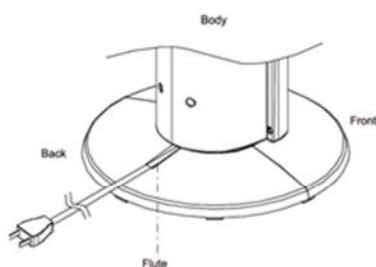

Step 4

### 3. FUNCIONAMIENTO

- Conecte el ventilador a la corriente eléctrica.
- Gire el botón del temporizador hasta la posición "ON" para que el ventilador pueda funcionar.
- Botones de Velocidad: Seleccione la velocidad (baja, media y alta) pulsando los botones 1, 2, o 3, respectivamente. Pulse 0 para apagarlo.
- Botón de Temporizador: Gire el botón del temporizador en sentido de las agujas del reloj para ajustar el temporizador desde 0 hasta 120 minutos. Si quiere apagar la función temporizador gire el temporizador en sentido contrario de las agujas del reloj hasta llegar a la posición "OFF".
- Botón de Oscilación: Pulse el botón  para activar la función de oscilación. Presione de nuevo para desactivarla.
- Desconecte el cable de alimentación después de cada uso.

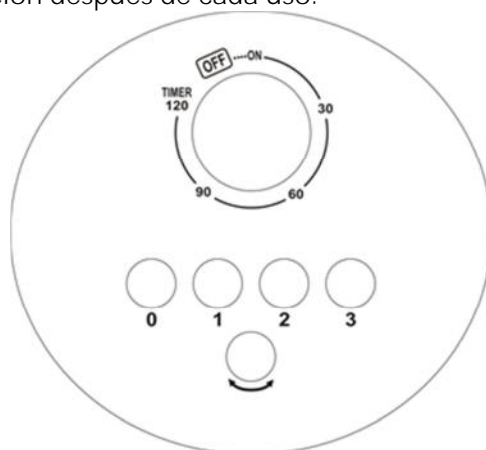

#### 4. USO DE LA BANDEJA PARA ESENCIAS AROMÁTICAS

Debajo de la rejilla frontal del ventilador, hay una pequeña bandeja con una esponja. Sáquela y ponga alguna esencia en la esponja si quiere que el aire del ventilador huela a esa fragancia.



#### 5. ESPECIFICACIONES

Número de modelo: TW 0800 / TW 0850

Voltaje: 230V~50Hz

Potencia: 60W

Oscilación: 80 grados.

Peso: 2.96 kg

Dimensiones: 28x28x79cm

#### 6. LIMPIEZA Y MANTENIMIENTO

Desenchufe siempre el ventilador antes de moverlo o limpiarlo. Limpie el ventilador con un paño seco y suave. Guárdelo en un lugar fresco y seco cuando no lo use.



Eliminación del electrodoméstico viejo.

En base a la Norma europea 2002/96/CE de Residuos de aparatos Eléctricos y Electrónicos (RAEE), los electrodomésticos viejos no pueden ser arrojados en los contenedores municipales habituales; tienen que ser recogidos selectivamente para optimizar la recuperación y reciclado de los componentes y materiales que los constituyen, y reducir el impacto en la salud humana y el medioambiente. El símbolo del cubo de basura tachado se marca sobre todos los productos para recordar al consumidor la obligación de separarlos para la recogida selectiva.

El consumidor debe contactar con la autoridad local o con el vendedor para informarse en relación a la correcta eliminación de su electrodoméstico viejo.

DECLARACIÓN DE CONFORMIDAD: Este dispositivo cumple con los requisitos de la Directiva de Baja Tensión 2014/35/EU y los requisitos de la directiva de Compatibilidad Electromagnética 2014/30/EU.

## SAFETY INSTRUCTION

1. This appliance can be used by children aged from 8 years and above and persons with reduced physical, sensory or mental capabilities or lack of experience and knowledge if they have been given supervision or instruction concerning use of the appliance in a safe way and understand the hazards involved. Children must never play with the appliance. Cleaning and user maintenance must never be carried out by children without supervision.
2. Children should be supervised to ensure that they do not play with the appliance.
3. Keep the appliance and the cable cord out of the reach of children less than 8 years old.
4. **WARNING:** In order to ensure your children's safety, please keep all packaging (plastic bags, boxes, polystyrene etc.) out of their reach.
5. If the supply cord is damaged it must be repaired by the Authorized Service Agent.
6. Never pull on the cord when unplugging.
7. Do not use the unit with a damaged cord or plug, or if it is not working properly.
8. Do not handle the appliance with wet hands.
9. Never immerse the appliance in water or any other liquid.
10. Make sure the appliance has been unplugged before cleaning.
11. This appliance must be installed following the national regulations for electrical installations.
12. This appliance is for household use only.
13. In case that you need a copy of the instruction manual, you can ask for it writing an email to [sonifer@sonifer.es](mailto:sonifer@sonifer.es)

14. **WARNING:** In case of misuse, there is a risk of possible injury.

- Never insert fingers, pencils or any other object through the grille when fan is running.
- Disconnect the plug when moving from one location to another.
- Be sure fan is on a stable, even surface when operating to avoid overturning.
- **DO NOT** use fan in window. Rain may create an electrical hazard. Do not leave the fan operating adjacent to an area where water has been collected to avoid the potential of electrical hazard.
- Do not hang or mount fan on a wall or ceiling.
- While cleaning, be sure to not splash water and do not use oil, alcohol or chemical articles as they may cause distortion of fan body and cause electrical hazards.
- Make sure to keep the fan far away from humidity, chemical articles and oil.
- Keep away from curtain, clothing or other something may affect the fan's working.
- Turn off all switches and pull out power supply plug when you go out for long time.
- The fan should not be used without a base or on the side.
- Do not use this fan outside.



## 1. DESCRIPTION

1. Control panel.
2. Carrying handle.
3. Outlet air grill.
4. Inlet air grill.
5. Tray for aromatic essences.
6. Base.

## 2. ASSEMBLY INSTRUCTIONS

1. Assemble the base placing assembly poles of back plate in holes of front plate of the base as the picture shows.

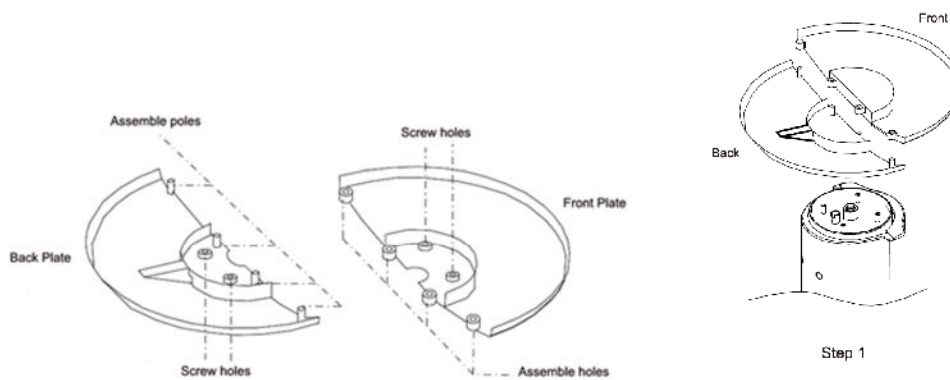

2. Place the base in the body of fan aiming the base's holes in the fan's poles.

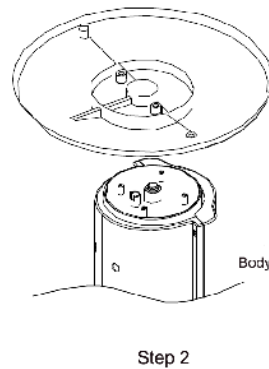

3. Screw the base to the fan's body with the supplied screws.

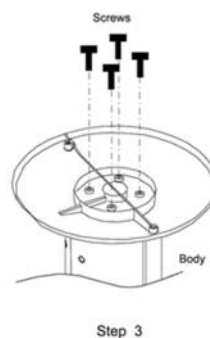

4. Place the fan on the floor on its base and place the cord in base's flute as picture shows.

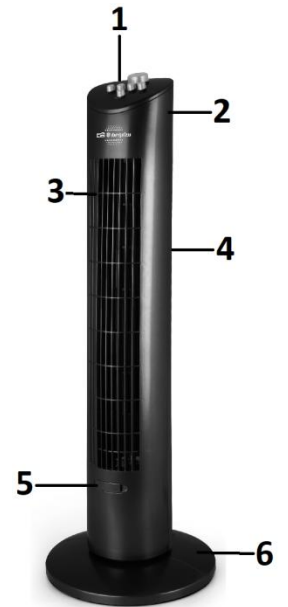

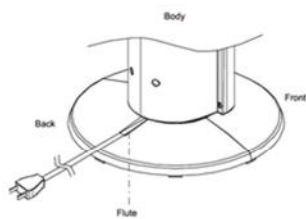

Step 4

### 3. HOW TO USE (Caution: Fan must be assembled with the base before use!)

- Connect the machine to the power supply.
- Turn the timer knob until "ON" position, so the tower fan can work.
- Speed button: select the speed (low, middle or high) pushing the buttons 1, 2 or 3 respectively. Press 0 to turn off.
- Timer button: Turn the timer knob to clockwise to set the timer from 0 to 120 minutes. If you to stop time function turn the timer knob to counterclockwise until "OFF" position.
- Oscillation button: Push button  to start oscillation function. Push again to the stop it.
- Disconnect the power cord after each use.

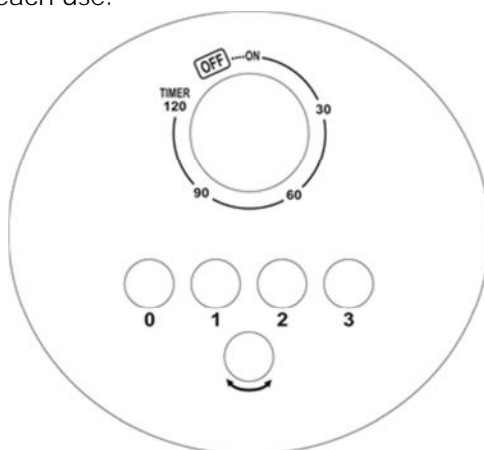

### 4. USE OF THE AROMATIC ESSENCE TRAY

Underneath the front grille of the fan, there is a small tray with a sponge. Remove it and put some essence in the sponge if you want the air of the fan to smell to the fragrance



### 5. SPECIFICATIONS

Model Number: TW 0800/0850  
 Voltage: 230V~50Hz  
 Power: 60W  
 Oscillation: 80 degrees  
 Weight: 2.96 kg  
 Dimensions: L28xW28xH79cm

### 6. CLEANING AND MAINTENANCE

Always unplug the cord before moving or cleaning. Clean with a soft dry cloth and store in a cool, dry place. Store it in a dry place when you do not use.



Disposal of old electrical appliances.

The European directive 2002/96/EC on Waste Electrical and Electronic Equipment (WEEE), requires that old household electrical appliances must not be disposed of in the normal unsorted municipal waste stream. Old appliances must be collected separately in order to optimize the recovery and recycling of the materials they contain, and reduce the impact on human health and the environment.

The crossed out "wheeled bin" symbol on the product reminds you of your obligation, that when you dispose of the appliance, it must be separately collected.

Consumers should contact their local authority or retailer for information concerning the correct disposal of their old appliance.

DECLARATION OF CONFORMITY: This device complies with the requirements of the Low Voltage Directive 2014/35/EU and the requirements of the EMC directive 2014/30/EU.

## CONSIGNES DE SECURITE

1. Cet appareil peut être utilisé par des enfants 8 ans ou plus et des personnes présentant un handicap physique, sensoriel, mental ou moteur voire ne disposant pas des connaissances et de l'expérience nécessaires en cas de surveillance ou d'instructions sur l'usage de cet appareil en toute sécurité et de compréhension des risques impliqués. Les enfants ne doivent pas jouer avec l'appareil. Le nettoyage et la maintenance ne doivent pas être effectués par des enfants sans surveillance.
2. Les enfants doivent être surveillés afin de s'assurer qu'ils ne jouent pas avec cet appareil.
3. Gardez l'appareil et le câble à la portée des enfants de moins de 8 ans.
4. ATTENTION: Par mesure de sécurité vis-à-vis des enfants, ne laissez pas les emballages (sac en plastique, carton, polystyrène) à leur portée.
5. Si le cordon d'alimentation est endommagé, adressez-vous à un service technique agréé.
6. Ne débranchez jamais en tirant du cordon.
7. Ne jamais le faire fonctionner si le cordon ou la fiche sont abîmés ou si vous remarquez que l'appareil ne fonctionne pas correctement.
8. Ne pas manipuler l'appareil, les mains mouillées.
9. Ne jamais placer l'appareil près de l'eau ou autre liquide.
10. Avant de nettoyer l'appareil, vérifiez s'il est bien débranché.
11. L'appareil doit être installé suivant les normes nationales pour les installations électriques.
12. Cet appareil n'est apte que pour une utilisation

domestique.

13. En cas qui vous avez besoin d'une copie du manuel d'instructions, vous pouvez le demander à l'adresse e-mail [sonifer@sonifer.es](mailto:sonifer@sonifer.es)
14. AVERTISSEMENT: En cas de mauvaise utilisation de l'appareil, il y a un risque de blessure.
  - N'introduisez jamais de doigts, de crayons ou tout autre objet dans la grille lorsque le ventilateur fonctionne.
  - Débranchez la fiche lors d'un déplacement d'un lieu à un autre.
  - Assurez-vous que le ventilateur se trouve sur une surface stable et plane lorsqu'il fonctionne pour éviter qu'il se renverse.
  - N'UTILISEZ JAMAIS un ventilateur près d'une fenêtre. La pluie peut créer un danger électrique. Ne laissez pas le ventilateur fonctionner près d'un endroit où l'eau peut être stockée pour éviter tout danger électrique possible.
  - Ne suspendez pas le ventilateur. Ne l'accrochez pas à un mur ou au plafond.
  - Lors du nettoyage, assurez-vous de ne pas l'éclabousser et n'utilisez pas d'huile, d'alcool ou de produits chimiques qui pourraient causer une déformation du corps du ventilateur et provoquer des risques électriques.
  - Maintenez le ventilateur éloigné des produits chimiques, huiles et l'humidité.
  - Maintenez le ventilateur éloigné des rideaux, vêtements ou autres objets qui pourraient gêner son fonctionnement.
  - Éteignez tous les interrupteurs et débranchez le câble d'alimentation lorsque vous vous absentez pendant une

période prolongée.

- Le ventilateur ne doit pas être utilisé sans une base ou sur le côté.
- N'utilisez pas le ventilateur à l'extérieur.

## 1. DESCRIPTION

1. Panneau de commande
2. Poignée de transport
3. Grille d'air de sortie
4. Grille d'air d'admission
5. Plateau pour essences aromatiques
6. Base

## 2. INSTRUCTIONS DE MONTAGE

1. Assembler la base en plaçant les poteaux d'assemblage de la plaque arrière dans les trous de la plaque frontale de la base, comme le montre l'image.

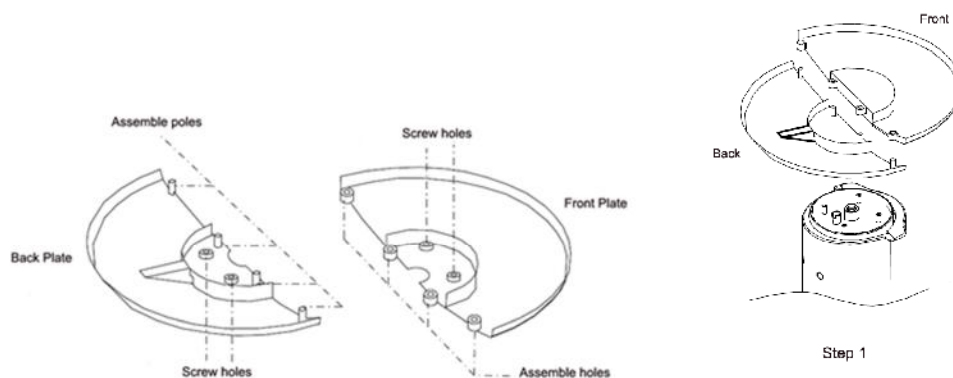

2. Placez la base dans le corps du ventilateur en visant les trous de la base dans les pôles du ventilateur.

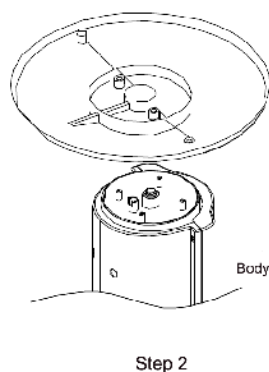

3. Vissez la base sur le corps du ventilateur avec les vis fournies.

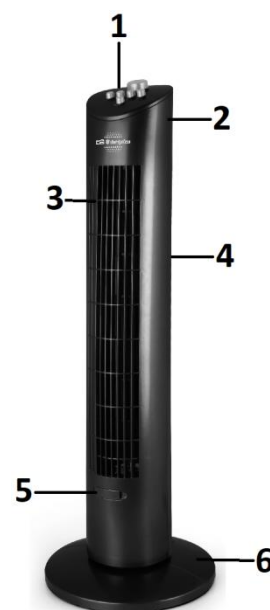

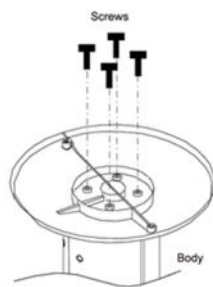

Step 3

4. Placez le ventilateur sur le plancher sur sa base et placez le cordon dans la flûte de base comme l'image montre.

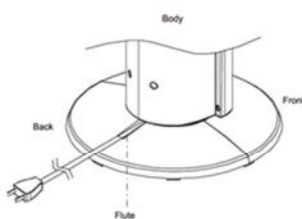

Step 4

3. COMMENT UTILISER (Attention : Le ventilateur doit être assemblé avec la base avant utilisation)

- Connectez la machine à l'alimentation électrique.
- Tournez le bouton de la minuterie jusqu'à la position « ON » pour que le ventilateur de la tour puisse fonctionner.
- Bouton de vitesse : sélectionnez la vitesse (basse, moyenne ou élevée) en appuyant respectivement sur les boutons 1, 2 ou 3. Appuyez sur 0 pour l'éteindre.
- Bouton de minuterie : tournez le bouton de la minuterie dans le sens des aiguilles d'une montre pour régler la minuterie de 0 à 120 minutes. Si vous voulez arrêter la fonction de l'heure, tournez le bouton de la minuterie dans le sens inverse des aiguilles d'une montre jusqu'à la position « OFF ».
- Bouton d'oscillation : appuyer sur le bouton  pour lancer la fonction d'oscillation. Poussez à nouveau pour l'arrêter.
- Débranchez le cordon d'alimentation après chaque utilisation.

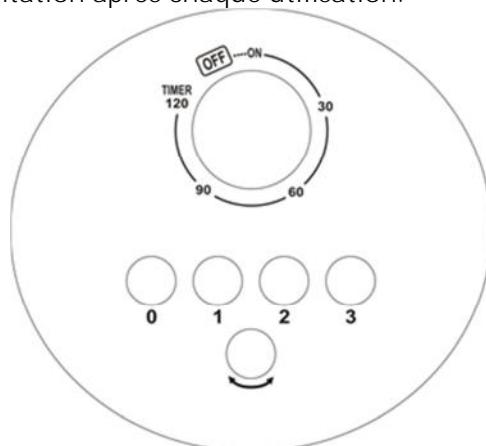

#### 4. UTILISATION DU BAC D'ESSENCE AROMATIQUE

Sous la grille avant du ventilateur, il ya un petit plateau avec une éponge. Retirez-le et mettez un peu d'essence dans l'éponge si vous voulez que l'air du ventilateur d'odeur à la fragrance.



## 5. CARACTERISTIQUES TECHNIQUES

Numéro de modèle : TW 0800/0850

Tension : 230V~50Hz

Puissance : 60W

Oscillation : 80 degrés

Poids : 2.96 kg

Dimensions : 28x28x79cm

## 6. NETTOYAGE ET ENTRETIEN

Toujours débrancher le cordon avant de déplacer ou de le nettoyer. Nettoyer avec un chiffon doux et sec et stocker dans un endroit frais et sec. Conservez-la dans un endroit sec lorsque vous ne l'utilisez pas.



Enlèvement des appareils ménagers usagés.

La directive européenne 2002/96/EC sur les Déchets des Equipements Electriques et Electroniques (DEEE), exige que les appareils ménagers usages ne soient pas jetés dans le flux normal des déchets municipaux. Les appareils usagés doivent être collectés séparément afin d'optimiser le taux de récupération et le recyclage des matériaux qui les composent, et réduire l'impact sur la santé humaine et l'environnement.

Le symbole de la poubelle barrée est apposée sur tous les produits pour rappeler les obligations de collecte séparée.

Les consommateurs devront contacter les autorités locales ou leur revendeur concernant la démarche à suivre pour l'enlèvement de leur vieil appareil.

**DÉCLARATION DE CONFORMITÉ:** Cet appareil est conforme aux exigences de la Directive Basse Tension 2014/35/EU et aux exigences de la directive EMC 2014/30/EU.



## INSTRUÇÕES DE SEGURANÇA

1. Este aparelho pode ser usado por crianças maiores de 8 anos e por pessoas com capacidades físicas, sensoriais ou mentais reduzidas ou com falta de experiência e conhecimento, sempre que lhes seja dada a supervisão apropriada ou instruções para a utilização do aparelho de forma segura e de modo a que compreendam os perigos inerentes. Não deixe que crianças brinquem com o aparelho. Não permita a limpeza e manutenção do aparelho pelo utilizador a crianças sem vigilância.
2. As crianças deverão ser supervisionadas, para se assegurar de que não brincam com a unidade.
3. Mantenha o aparelho e o seu cabo fora do alcance de crianças menores de 8 anos.
4. PRECAUÇÃO: Para a segurança dos seus filhos, não deixe partes da embalagem (sacos plásticos, papelão, esferovite, etc.) ao alcance dos mesmos.
5. Se o cabo de ligação estiver danificado recorra a um serviço técnico autorizado.
6. Nunca desligue o aparelho puxando pelo cabo.
7. Não ponha em funcionamento se o cabo ou a ficha estiverem estragados ou se observa que o aparelho não funciona correctamente.
8. Não utilize o aparelho com as mãos molhadas.
9. Não mergulhe o aparelho em água nem em nenhum outro líquido.
10. Antes de efectuar a sua limpeza comprove que o aparelho está desligado.
11. O aparelho deve ser instalado de acordo com a regulamentação nacional para instalações eléctricas.
12. Este aparelho destina-se apenas a uso doméstico.

13. No caso em que você precisa de uma cópia do manual de instruções, você pode perguntar para ele por a escrita um e-mail para [sonifer@sonifer.es](mailto:sonifer@sonifer.es)
14. ATENÇÃO: Em caso de utilização incorreta do aparelho, há um risco de possíveis lesões.
  - Nunca introduza dedos, lápis ou quaisquer outros objectos através da grelha de protecção quando a ventoinha estiver a funcionar.
  - Retire a ficha da tomada eléctrica quando mover a ventoinha de um local para o outro.
  - Certifique-se de que a ventoinha se encontra numa superfície estável e plana quando estiver a funcionar para evitar a queda da mesma.
  - NÃO utilize a ventoinha colocada sobre o parapeito de uma janela. A chuva pode criar um risco de choque eléctrico. Não deixe a ventoinha a funcionar perto de uma área onde se acumulou água para evitar um potencial risco eléctrico.
  - Não pendure ou instale a ventoinha numa parede ou tecto.
  - Durante a limpeza, tenha cuidado para não salpicar água e não utilizar óleo, álcool ou substâncias químicas visto que podem deformar o corpo da ventoinha e provocar perigos eléctricos.
  - Mantenha a ventoinha afastada da humidade, artigos químicos e óleo.
  - Mantenha afastado de cortinas, vestuário ou qualquer outra coisa que possa afectar o funcionamento da ventoinha.
  - Desligue todos os interruptores e retire a ficha da tomada

quando se ausentar durante algum tempo.

- O ventilador não deve ser utilizado sem uma base ou no lado.
- Não use a ventoinha em exteriores.

## 1. DESCRIÇÃO

1. Painel de controle
2. Alça de transporte
3. Grelha de ar de saída
4. Grelha de entrada de ar
5. Bandeja para essências aromáticas
6. Base

## 2. INSTRUÇÕES DE INSTALAÇÃO

1. Monte a base colocando os pólos de montagem da placa traseira nos orifícios da placa frontal da base, como mostra a imagem.

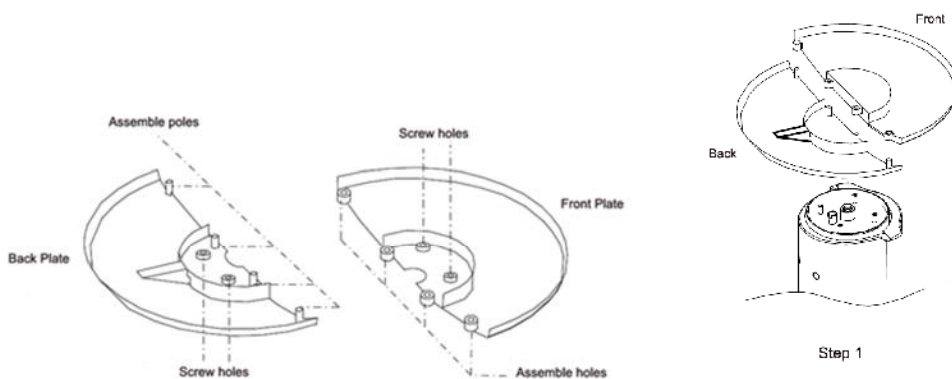
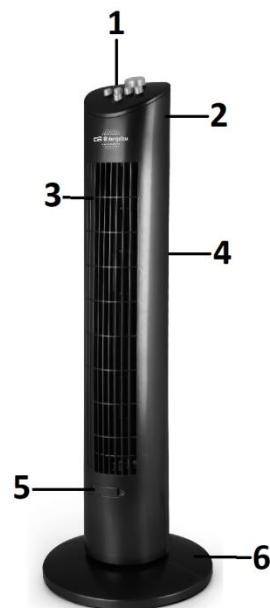

2. Coloque a base no corpo do ventilador, visando os orifícios da base nos pçolos do ventilador.

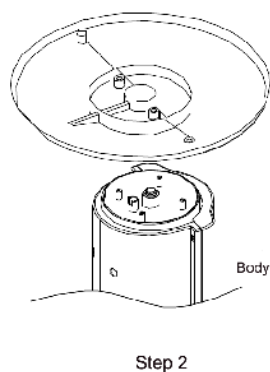

3. Aparafuse a base ao corpo do ventilador com os parafusos fornecidos.

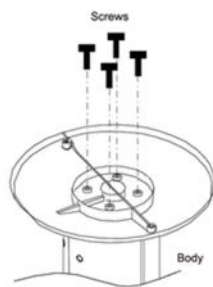

Step 3

4. Coloque o ventilador no chão em sua base e coloque o cabo na flauta da base como mostra a imagem.

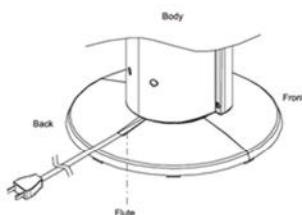

Step 4

### 3. UTILIZAÇÃO

- Conecte a máquina à fonte de alimentação.
- gire o botão do temporizador até a posição "ON", de modo que o ventilador da torre possa funcionar.
- Botão de velocidade: selecione a velocidade (baixa, média ou alta) pressionando os botões 1, 2 ou 3, respectivamente. Pressione 0 para desligar.
- Botão temporizador: Gire o botão do temporizador no sentido horário para ajustar o temporizador de 0 a 120 minutos. Se você parar a função temporizador, gire o botão para o sentido anti-horário até a posição "OFF".
- Botão de oscilação: Pressione o botão  para iniciar a função de oscilação. Pressione novamente para parar.
- Desligar o cabo de alimentação após cada utilização.

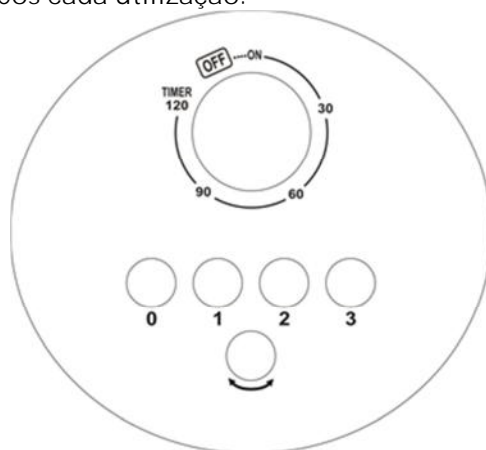

### 4. UTILIZAÇÃO DA BANDEJA DE ESSÊNCIA AROMÁTICA

Debaixo da grelha frontal do ventilador, há uma pequena bandeja com uma esponja. Removê-lo e colocar alguma essência na esponja, se você quiser o ar do ventilador para o cheiro da fragrância.



## 5. ESPECIFICAÇÕES

Número modelo: TW 0800/0850  
Tensão: 230V~50Hz  
Potência: 60W  
Oscilação: 80 graus.  
Peso: 2.96 kg.  
Dimensões: 28x28x79cm

## 6. LIMPEZA E MANUTENÇÃO

Desligue sempre o cabo antes de se mover ou de limpeza. Limpe com um pano seco e macio e guarde-a em u, lugar fresco e seco. Armazená-lo em um lugar seco quando você não usa.



Recolha dos eletrodomésticos.

A diretiva Européia 2002/96/CE referente à gestão de resíduos de aparelhos elétricos e eletrônicos (RAEE), prevê que os eletrodomésticos não devem ser escoados no fluxo normal dos resíduos sólidos urbanos. Os aparelhos desatualizados devem ser recolhidos separadamente para otimizar a taxa de recuperação e reciclagem dos materiais que os compõem e impedir potenciais danos para a saúde humana e para o ambiente. O símbolo constituído por um contêiner de lixo barrado com uma cruz deve ser colocado em todos os produtos por forma a recordar a obrigatoriedade de recolha separada. Os consumidores devem contatar as autoridades locais ou os pontos de venda para solicitar informação referente ao local apropriado onde devem depositar os eletrodomésticos velhos.

DECLARAÇÃO DE CONFORMIDADE: Este dispositivo está em conformidade com as exigências da Directiva de Baixa Tensão 2014/35/EU e os requisitos da directiva EMC 2014/30/EU.