

INSTRUCCIONES DE SEGURIDAD

ES IMPORTANTE QUE LEA Y SIGA LAS SIGUIENTES RECOMENDACIONES

Descargue el manual de instrucciones completo en <http://docs.whirlpool.eu> o llame al número de teléfono que se muestra en el folleto de la garantía.

Antes de usar el aparato, lea atentamente estas instrucciones de seguridad. Téngalas a mano para consultarlas más adelante.

Este manual y el propio aparato contienen advertencias de seguridad que se deben leer y seguir en todo momento. El fabricante declina cualquier responsabilidad derivada del incumplimiento de estas instrucciones de seguridad, del uso indebido del aparato o del ajuste incorrecto de los mandos.

⚠ **ADVERTENCIA:** Si la superficie de la placa está agrietada, no utilice el aparato, hay riesgo de descarga eléctrica.

⚠ **ADVERTENCIA:** Peligro de incendio: no deje ningún objeto sobre las superficies de cocción.

⚠ **PRECAUCIÓN:** El proceso de cocción tiene que ser supervisado. Un proceso de cocción corto tiene que ser supervisado continuamente.

⚠ **ADVERTENCIA:** Cocinar con grasa o aceite en una placa sin vigilancia puede resultar peligroso, hay riesgo de incendio. No intente NUNCA apagar un incendio con agua: en lugar de ello, apague el aparato y luego cubra las llamas con una tapa o una manta ignífuga p. ej.

⚠ No utilice la placa como superficie de trabajo o apoyo. Mantenga los paños y otros materiales inflamables alejados del aparato hasta que todos los componentes se hayan enfriado por completo; hay riesgo de incendio.

⚠ No se deben colocar en la superficie de la placa objetos metálicos como cuchillos, tenedores, cucharas y tapas, ya que pueden calentarse.

⚠ Los niños muy pequeños (0-3 años) deben mantenerse alejados del aparato. Los niños pequeños (3-8 años) deben mantenerse alejados del aparato, a menos que estén bajo vigilancia constante. Tanto los niños a partir de 8 años como las personas cuyas capacidades físicas, sensoriales o mentales estén disminuidas o que carezcan de la experiencia y conocimientos necesarios pueden utilizar este aparato si reciben la supervisión o las instrucciones necesarias para utilizarlo de forma segura y comprenden los riesgos a los que se exponen. Los niños no deberán jugar con el aparato. Los niños no deben encargarse de la limpieza y el mantenimiento, a menos que estén supervisados.

⚠ Después de usarla, apague la placa con el mando correspondiente y no confíe en el detector de recipientes.

⚠ **ADVERTENCIA:** El aparato y las partes accesibles se calientan durante el uso. Es necesario prestar atención para no tocar los elementos calefactores.

Mantenga alejados a los niños menores de 8 años salvo que sean supervisados continuamente.

USO PERMITIDO

⚠ **PRECAUCIÓN:** El aparato no está diseñado para su uso con un temporizador externo o un sistema de mando a distancia.

⚠ Este aparato está destinado a un uso en ambientes domésticos o en ambientes similares como: áreas de cocina en oficinas, tiendas y otros entornos laborales; granjas; por los clientes de hoteles, moteles y otros entornos residenciales.

⚠ No se admite ningún otro uso (p. ej., calentar habitaciones).

⚠ Este aparato no es para uso profesional. No utilice este aparato al aire libre.

INSTALACIÓN

⚠ La manipulación e instalación del aparato la deben realizar dos o más personas; hay riesgo de lesionarse. Utilice guantes de protección para desembalar e instalar el aparato; hay riesgo de cortarse.

⚠ La instalación, incluido el suministro de agua (si lo hay), las conexiones eléctricas y las reparaciones deben ser efectuadas por un técnico cualificado. No realice reparaciones ni sustituciones de partes del aparato no indicadas específicamente en el manual del usuario. Impida que los niños se acerquen a la zona de la instalación. Tras desembalar el aparato, compruebe que no haya sufrido daños durante el transporte. Si observa algún problema, póngase en contacto con el distribuidor o el Servicio Postventa más cercano. Una vez instalado, los residuos del embalaje (plástico, porexpan, etc.) se deben guardar fuera del alcance de los niños; hay riesgo de asfixia. El aparato debe desconectarse del suministro eléctrico antes de efectuar cualquier operación de instalación; hay riesgo de descarga eléctrica. Durante la instalación, compruebe que el aparato no dañe el cable de alimentación; hay riesgo de descarga eléctrica. No ponga en marcha el aparato hasta que no haya terminado el proceso de instalación.

⚠ Realice todas las operaciones de corte de armarios antes de encostar el aparato y limpie todas las astillas y el serrín.

⚠ Si el aparato no está instalado encima de un horno, debe instalarse un panel separador (no incluido) en el compartimento debajo del aparato.

ADVERTENCIAS SOBRE ELECTRICIDAD

⚠ Debe ser posible desconectar el aparato de la alimentación eléctrica desenchufándolo si el enchufe es accesible o mediante un interruptor omnipolar instalado antes del enchufe, de conformidad con las normativas de cableado y el aparato debe conectarse a una toma de tierra de acuerdo con las normativas de seguridad vigentes en materia de electricidad.

⚠ No utilice alargadores, regletas ni adaptadores. Una vez terminada la instalación, los componentes eléctricos no deberán quedar accesibles para el usuario. No use el aparato si está mojado o va descalzo. No use este aparato si tiene un cable o un enchufe de red dañado, si no funciona bien, o si se ha dañado o se ha caído.

⚠ No se permite la instalación con un enchufe de cable de alimentación, a menos que el producto ya esté equipado con aquel proporcionado por el fabricante.

⚠ Si el cable de alimentación está dañado, sólo debe sustituirlo por otro idéntico por el fabricante, personal cualificado del servicio de asistencia técnica del fabricante o similar para evitar daños; hay riesgo de descarga eléctrica.

LIMPIEZA Y MANTENIMIENTO

⚠ **ADVERTENCIA:** Asegúrese de que el aparato esté apagado y desconectado del suministro eléctrico antes de realizar cualquier operación de mantenimiento; no utilice aparatos de limpieza con vapor, hay riesgo de descarga eléctrica.

⚠ No utilice productos abrasivos o corrosivos, limpiadores con cloro ni estropajos metálicos.

ELIMINACIÓN DEL MATERIAL DE EMBALAJE

El material de embalaje es 100% reciclable y está marcado con el símbolo de reciclaje .

Por lo tanto, deberá desechar las diferentes piezas del embalaje de forma responsable, respetando siempre las normas locales sobre eliminación de residuos.

ELIMINACIÓN DE LOS ELECTRODOMÉSTICOS

Este aparato ha sido fabricado con material reciclable o reutilizable. Debe desecharse de acuerdo con la normativa local al respecto. Para obtener información más detallada sobre el tratamiento, recuperación y reciclaje de aparatos eléctricos domésticos, póngase en contacto con las autoridades locales, con el servicio de recogida de residuos urbanos, o con la tienda en la que adquirió el aparato. Este electrodoméstico lleva el marcado CE de conformidad con la Directiva Europea 2012/19/UE sobre Residuos de Aparatos Eléctricos y Electrónicos (RAEE) y con la normativa de Residuos de Aparatos Eléctricos y Electrónicos de 2013 (modificada).

La correcta eliminación de este producto evita consecuencias negativas para el medio ambiente y la salud.

El símbolo  que se incluye en el aparato o en la documentación que lo acompaña indica que no puede tratarse como un residuo doméstico, sino que debe entregarse en un punto de recogida adecuado para el reciclado de aparatos eléctricos y electrónicos.

CONSEJOS PARA AHORRAR ENERGÍA

Saque el máximo partido al calor residual de su placa apagándola unos minutos antes de terminar de cocinar.

La base de la olla o la sartén debe cubrir la placa por completo; si se utiliza un recipiente más pequeño que la placa, se estará desaprovechando la energía.

Tape sus ollas y sartenes con tapas que se ajusten bien mientras cocine y utilice la menor cantidad de agua posible. Cocinar sin tapa incrementa considerablemente el consumo de energía.

Utilice únicamente ollas y sartenes con base plana.

DECLARACIÓN DE CONFORMIDAD

Este aparato cumple con los requisitos de diseño ecológico del Reglamento europeo n.º 66/2014 y con el Reglamento de diseño ecológico aplicable a los productos relacionados con la energía y el Reglamento sobre la información energética (enmienda) (salida de la UE) de 2019, en cumplimiento con la norma europea EN 60350-2.

NOTA

Las personas con marcapasos o dispositivos médicos similares deben tener cuidado mientras estén cerca de esta placa de cocción de inducción encendida. El campo electromagnético puede afectar a marcapasos o dispositivos similares. Consulte a su médico o al fabricante del marcapasos o dispositivo médico similar para obtener información adicional sobre los efectos de los campos electromagnéticos de la placa de cocción de inducción.

INSTALACIÓN

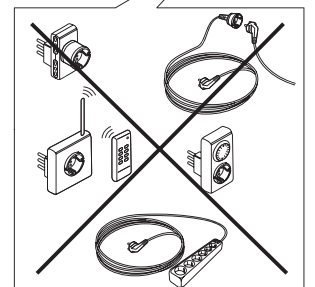
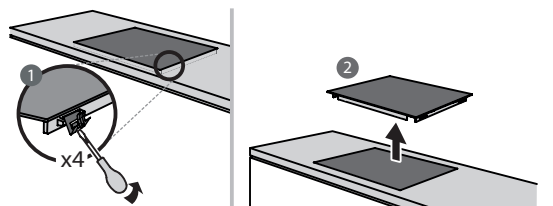
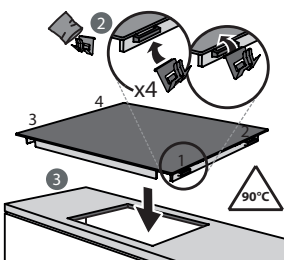
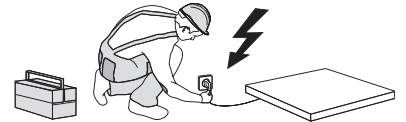
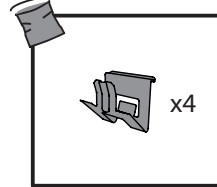
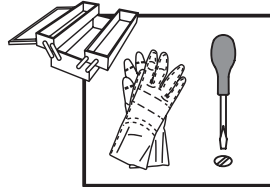
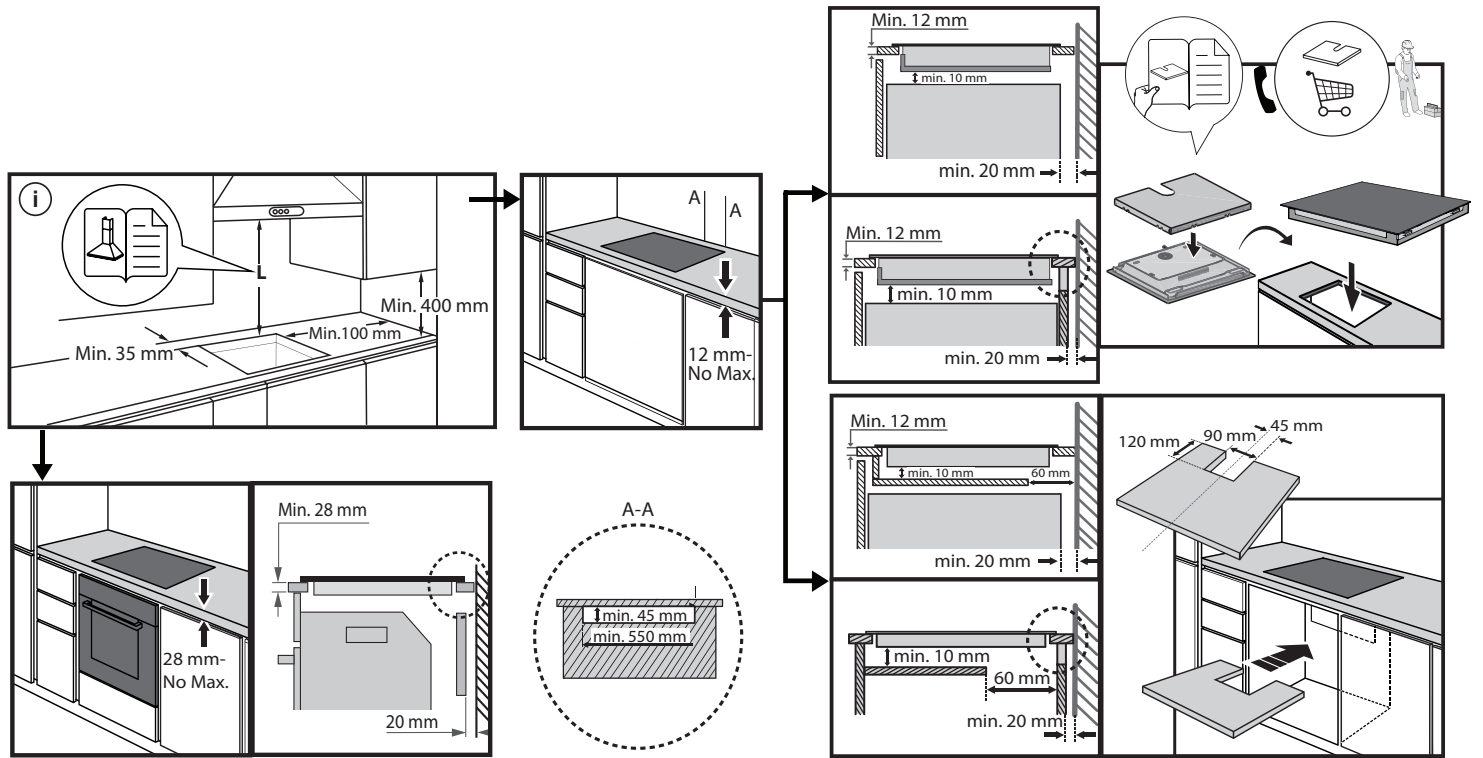
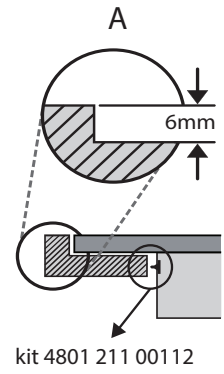
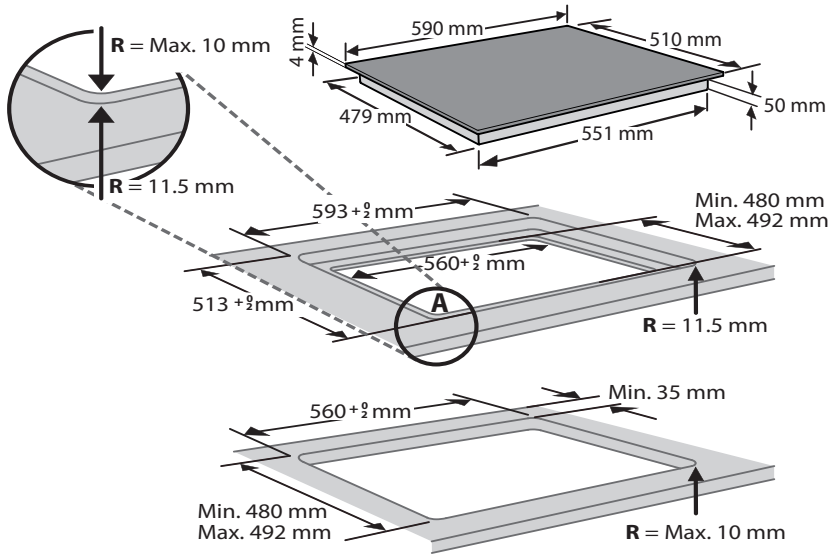

CONEXIÓN ELÉCTRICA

Las conexiones eléctricas deben realizarse antes de enchufar el aparato a la toma de electricidad.

La instalación la debe realizar personal cualificado que conozca la normativa vigente sobre seguridad e instalación. En concreto, la instalación debe llevarse a cabo de acuerdo con la normativa de la compañía eléctrica local.

Compruebe que el voltaje especificado en la placa de datos situada en la parte inferior del electrodoméstico es el mismo que para la vivienda.

La puesta a tierra del aparato es obligatoria por ley: utilice exclusivamente conductores (incluido el de tierra) de las medidas apropiadas.

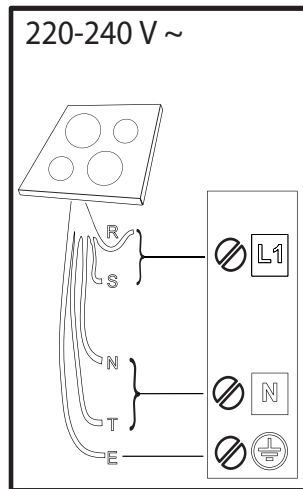
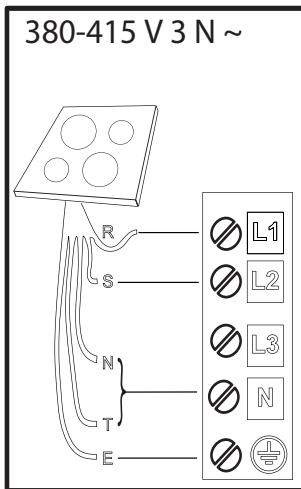
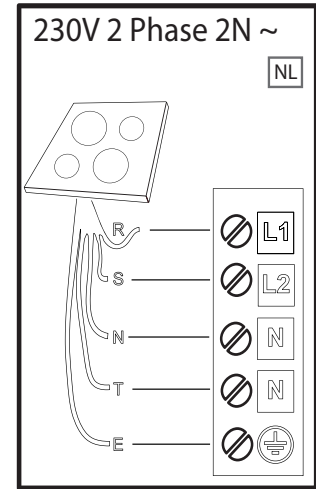
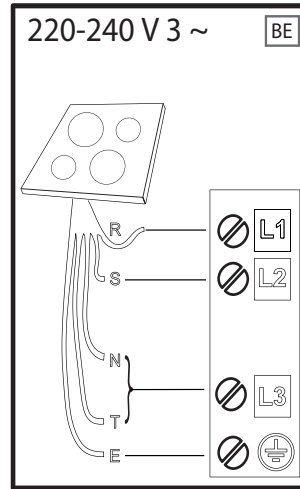
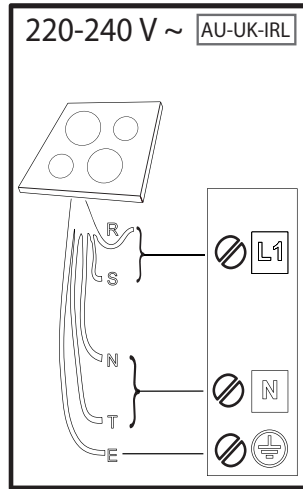
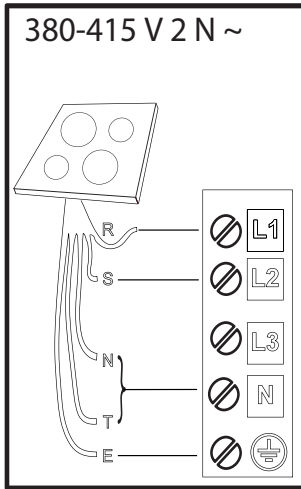

R

black-nero-negro-preto-μαύρος-must-melns-juodas-czarny-schwarz-noir-zwart-negru-черно-црн-črna-crno-черный-чорний-қара-černá-čierna-fekete-svart-musta-svart-sort-siyah-dubh-svartur

S

brown-marrone-marrón-marrom-каφέ-pruun-brüns-rudas-brązowy-braunen-brun-bruin-маго-кафяв-браон-rjava-smeđ-коричневый-коричневий-қоңыр-hnědý-hnedý-barna-brunt-ruskea-brunt-brun-kahverengi-donn-brúnn

T

blue (gray)-blu (grigio)-azul (gris)-azul (cinza)-μπλε (γκρι)-sinine (hall)-zila (pelēka)-mėlyna (pilkas)-niebieski (szary)-blau (grau)-bleu (gris)-blauw (grijs)-albastru (gri)-синьо (сиво)-плава (сива)-modro (sivo)-plava (siva)-синий (серый)-синий (сірий)-көк (сұр)-modrý (šedá)-modrý (sivá)-kék (szürke)-blå (grå)-sininen (harmaa)-blå (grå)-blåt (gråt)-mavi (gri)-gorm (liath)- blár (grár)

 = **E**

yellow/green-giallo/verde-amarillo/verde-amarelo/verdekίtrivo/πράσινο-kollane/roheline-dzeltens/zaļš-geltona/žalia-žóltý/zielony-gelb/grün-jaune/vert-geel/groen-galben/verde-жълто/зелено-жүто/зелена-rumeno/zeleno-žuto/zelena-желтый/зеленый-жовтий/зелений-жасыл/сары-žlutá/zelená-žltá/zelená-sárga/zöld-gul/grønn-keltainen/vihreä-gul/grön-gul/grøn-sarı/yeşil-bui/glas- gulur/grænn

N

blue-blu-azul-azul-μπλε-sinine-zila-mėlyna-niebieski-blau-bleu-blauw-albastru-синьо-плава-modro-plava-синий-синий-көк-modrý-modrý-kék-blå-sininen-blå-blåt-mavi-gorm- blár

DESCRIPCIÓN DEL PRODUCTO

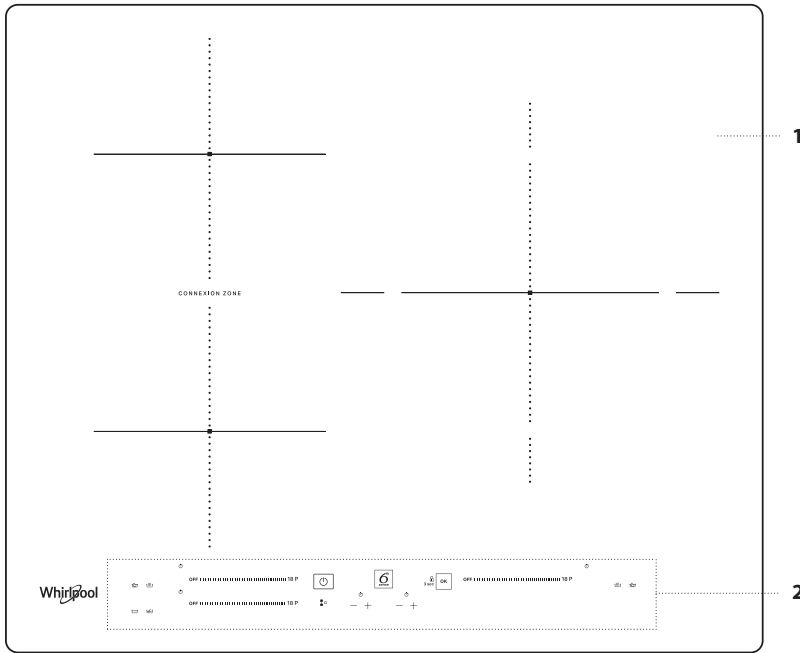

- 1. Placa de cocción
- 2. Panel de control

PANEL DE CONTROL

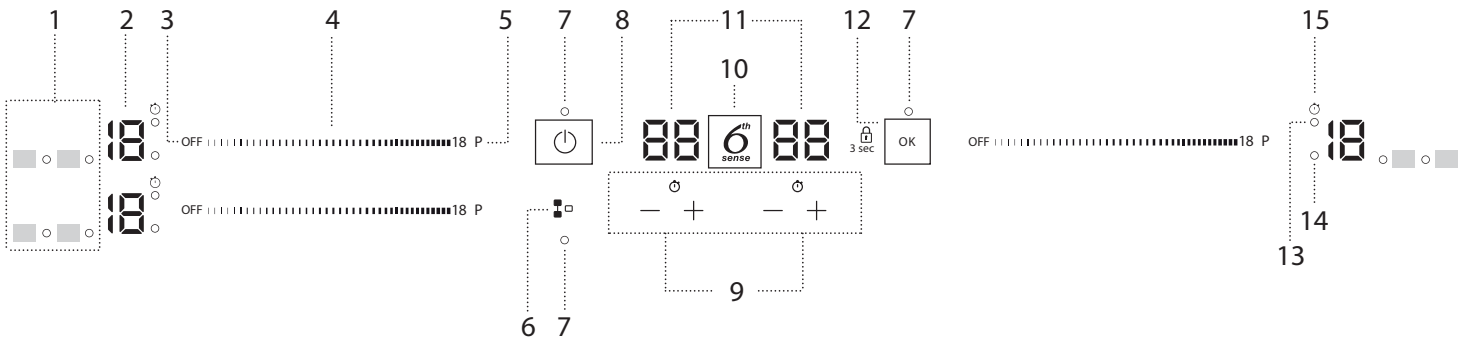

- 1. Símbolos/activación de funciones especiales
- 2. Nivel de cocción seleccionado
- 3. Botón de apagado de la zona de cocción
- 4. Teclado deslizante
- 5. Botón de calentamiento rápido (Booster)

- 6. Botón CONNEXION ZONE
- 7. Luz del indicador: función activa
- 8. Botón de encendido
- 9. Temporizador
- 10. Botón 6th Sense

- 11. Indicador de tiempo de cocción
- 12. Botón OK/ Bloqueo de teclas: 3 segundos
- 13. Indicador de temporizador activo
- 14. Indicador de zona de cocción activa
- 15. Símbolo de indicador de temporizador

ACCESORIOS

OLLAS Y SARTENES

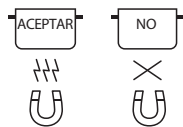

Utilice solo ollas y sartenes fabricadas con materiales ferromagnéticos y aptas para placas de inducción:

- ollas y sartenes de acero esmaltado
- ollas y sartenes de hierro fundido
- ollas y sartenes especiales en acero inoxidable aptas para la cocción por inducción

Para saber si una olla es apta, busque el símbolo (generalmente estampado en la base). Puede utilizar un imán para comprobar que las ollas sean magnéticas. La calidad y la estructura del fondo de la olla pueden alterar el rendimiento de la cocción. Algunas de las indicaciones del diámetro del fondo no se corresponden con el diámetro real de la superficie ferromagnética.

Algunas ollas y sartenes tienen solo una parte de la base de material ferromagnético y otras partes de otro material que no es apto para la cocción por inducción. Estas áreas se pueden calentar a niveles distintos o con temperaturas más bajas. En algunos casos, si la base está fabricada con materiales que no son ferromagnéticos la placa podría no reconocer la sartén y, por tanto, no encender la zona de cocción.



Para garantizar una eficiencia óptima, utilice siempre ollas y sartenes con una base plana con una distribución uniforme del calor. Si la base es irregular, esto afectará a la potencia y a la conducción del calor.

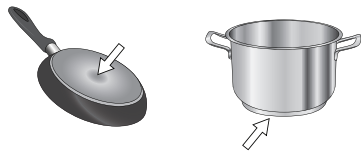

Ollas vacías u ollas con base fina

No utilice ollas o sartenes vacías cuando la placa esté encendida. La placa está equipada con un sistema interno de seguridad que controla constantemente la temperatura y activa la función "apagado automático" cuando se detectan temperaturas demasiado altas. Si se utiliza con ollas vacías u ollas con base fina, la temperatura podría subir muy rápidamente y la función de "apagado automático" podría no iniciarse inmediatamente, dañando la sartén o la superficie de la placa.

Si esto sucede, no toque nada y espere a que todos los componentes se enfríen. Si aparece algún mensaje de error, llame al Servicio Postventa.

Diámetro mínimo de la base de la olla/sartén para las distintas zonas de cocción

Para garantizar el buen funcionamiento de la cocina, utilice ollas de un diámetro mínimo adecuado (consulte la siguiente tabla).

Utilice siempre la zona de cocción que mejor corresponda al diámetro mínimo de la base de la olla.

Coloque la olla bien centrada en la zona de cocción en uso.

Se recomienda no usar ollas que excedan el perímetro de la zona de cocción en uso.

ø mín.	120 mm	220 mm	interior: 120 mm exterior: 240 mm

ADAPTADOR PARA OLLAS/SARTENES NO APTAS PARA LA INDUCCIÓN

Este accesorio permite utilizar ollas y sartenes que no son aptas para placas de inducción. Es importante tener en cuenta que su uso afecta a la eficiencia y, por tanto, al tiempo necesario para calentar los alimentos. Su uso debe ser limitado, ya que las temperaturas alcanzadas en su superficie dependen considerablemente de la olla/sartén utilizada, de lo plana que sea y del tipo de alimento que se cocine. El uso de una olla o sartén con un diámetro menor al del disco del adaptador puede provocar que el calor que no se transmite a la olla o sartén se acumule y manche de color negro tanto la placa como el disco. Adapte el diámetro de sus ollas/sartenes y de la placa al diámetro del adaptador.

PRIMER USO

POWER MANAGEMENT (GESTIÓN DE POTENCIA)

En el momento de la compra, la placa está ajustada en la máxima potencia posible. Ajuste la configuración de acuerdo con las limitaciones del sistema eléctrico de su hogar según se describe en el párrafo siguiente.

Nota: En función de la potencia seleccionada para la placa, es posible que se limiten automáticamente algunos niveles de potencia y funciones de la zona de cocción (p. ej. ebullición o recalentamiento automático). Esto es así para evitar que se supere el límite seleccionado.

Para configurar la potencia de la placa:

Una vez conectado el aparato a la red eléctrica, puede configurar el nivel de potencia durante los siguientes 60 segundos.

Pulse el botón del extremo derecho "+" del temporizador durante al menos 5 segundos. En la pantalla se mostrará el símbolo "PL".

Pulse el botón para confirmar.

Utilice los botones "+" y "-" para seleccionar el nivel de potencia deseado. Están disponibles los siguientes niveles de potencia: 2,5 kW – 4,0 kW – 6,0 kW – 7,2 kW.

Confirme pulsando .

El nivel de potencia seleccionado se guardará en la memoria aunque se interrumpa el suministro eléctrico.

Para cambiar el nivel de potencia, desconecte el aparato de la red eléctrica durante al menos 60 segundos y luego vuelva a conectarlo y repita los pasos anteriores.

Si se produce un error durante la secuencia de configuración, se mostrará el símbolo "EE" y oírás una señal acústica. Si esto sucede, repita la operación. Si se repite el error, póngase en contacto con el Servicio Postventa.

APAGAR/ENCENDER LA SEÑAL ACÚSTICA

Para encender/apagar la señal acústica:

- Conecte la placa a la alimentación eléctrica;
- Espere la secuencia de encendido;
- Pulse el botón "P" del primer teclado deslizante de la parte superior izquierda durante 5 segundos.

Todas las alarmas configuradas seguirán activas.

MODODEMO (recalentamiento desactivado; consulte la sección "Resolución de problemas")

Para encender y apagar el modo demo:

- Conecte la placa a la alimentación eléctrica;
- Espere la secuencia de encendido;
- Durante el primer minuto, pulse el botón de calentamiento rápido "P" del teclado inferior izquierdo durante 5 segundos (según se muestra a continuación);
- La pantalla mostrará "DE".

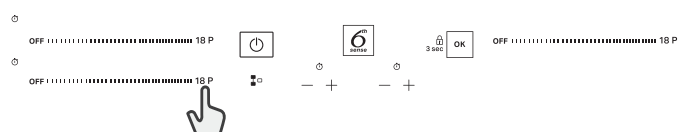

USO DIARIO

ENCENDER /APAGAR LA PLACA

Para encender la placa, pulse el botón de encendido durante aproximadamente 1 segundo.
Para apagar la placa, vuelva a pulsar el mismo botón y todas las zonas de cocción se desactivarán.

UBICACIÓN

No cubra los símbolos del panel de control con la olla de cocción.

Nota: En las zonas de cocción que se encuentran junto al panel de control, se recomienda mantener las ollas y sartenes dentro de las marcas (teniendo en cuenta tanto la base de las sartenes como la parte superior, cuyo diámetro suele ser más grande).

Esto evita un sobrecalentamiento excesivo del panel táctil. A la hora de freír o cocinar a la parrilla, use las zonas de cocción traseras siempre que sea posible.



ACTIVAR/DESACTIVAR LAS ZONAS DE COCCIÓN Y AJUSTAR LOS NIVELES DE POTENCIA

OFF 18 P

Para activar las zonas de cocción:

Mueva el dedo en dirección horizontal por el teclado deslizable (DESLIZADOR) de la zona de cocción deseada para activarla y ajustar la potencia. El nivel se mostrará a la altura del área, junto con el indicador luminoso que identifica la zona de cocción activa. Puede utilizar el botón "P" para seleccionar la función de calentamiento rápido (Booster).

Para desactivar las zonas de cocción:

Seleccione el botón "OFF" al inicio del teclado deslizable.

BLOQUEO DEL PANEL DE CONTROL

Para limpiar la placa, bloquear la configuración y evitar que se encienda accidentalmente, mantenga pulsado el botón OK/ Bloqueo de teclas durante 3 segundos. Una señal acústica y una luz de advertencia sobre el símbolo indican que esta función se ha activado. El panel de control está bloqueado, excepto la función "apagado" (OFF). Para desbloquear los mandos, repita la secuencia de activación.

TEMPORIZADOR

Hay dos temporizadores: uno controla las zonas de cocción de la parte izquierda y el otro las zonas de control de la parte derecha.

Para activar el temporizador:

Pulse los botones "+" o "-" para establecer el tiempo deseado de la zona de cocción activa. Se activará un indicador luminoso a la altura del símbolo específico. Cuando haya transcurrido el tiempo establecido, sonará una señal acústica y la zona de control se apagará automáticamente.

El tiempo se puede cambiar en cualquier momento, y puede activar varios temporizadores de forma simultánea.

En caso de que se activen 2 temporizadores en el mismo lado de la placa a la vez, el "indicador de selección de zona" parpadeará y el tiempo de cocción seleccionado correspondiente se mostrará en la pantalla central.

Para desactivar el temporizador:

Pulse los botones "+" y "-" la vez hasta que el temporizador se desactive.

INDICADOR DE TEMPORIZADOR

Este led (cuando está activado) indica que se ha ajustado el temporizador para la zona de cocción.

FUNCIONES

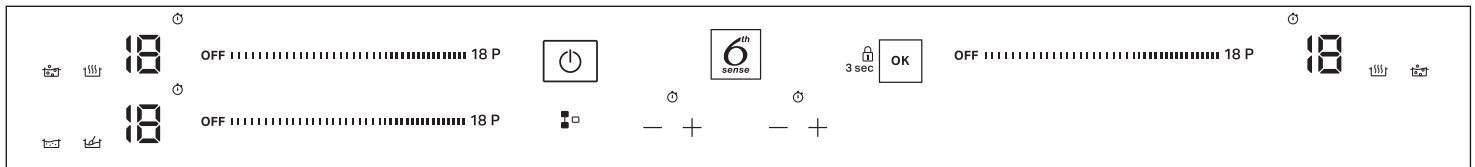

ZONA EXTENSIBLE (ZONA DOBLE)

En función del diámetro del recipiente, la zona se adapta automáticamente, encendiéndose de forma parcial (zona interior) o completa (zona exterior). Para obtener más información, consulte la tabla de diámetros mínimos.

IMPORTANTE: Coloque la olla de manera que la base corresponda al centro de la zona de cocción en uso (como se muestra a continuación).

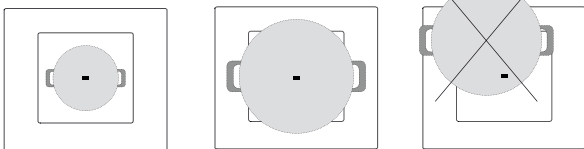

IMPORTANTE: Coloque las ollas en el centro de la zona de cocción de manera que cubran al menos uno de los puntos de referencia (como se muestra a continuación).

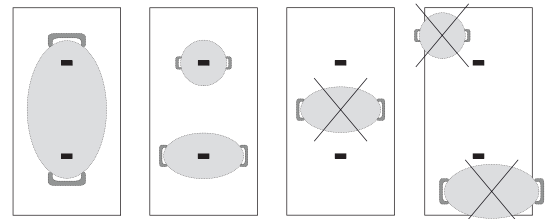

CONNEXION ZONE

Permite combinar dos zonas de cocción y usarlas como un área más grande. Ideal para hervidores de pescado, ollas o parrillas que cubran toda la superficie de cocción.

La función se desactiva si el área puente no está completamente cubierta.

Se puede usar cualquier teclado deslizable del lado izquierdo.

Para activar/desactivar la función, pulse el botón "CONNEXION ZONE".

NOTA: Las funciones especiales no se pueden seleccionar cuando se usa esta función.

6th SENSE

El botón "6th Sense" activa las funciones especiales. Coloque la olla en posición y seleccione la zona de cocción. Pulse el botón "6th Sense". En la pantalla del área seleccionada aparecerá "A". Se iluminará el indicador de la primera función especial disponible para la zona de cocción.

Seleccione la función especial deseada pulsando el botón "6th Sense" una o varias veces.

La función se activa una vez pulsado el botón "OK" para confirmar.

Para seleccionar otra función especial, pulse "OFF" y, a continuación, el botón "6th Sense" para seleccionar la función deseada.

Para desactivar las funciones especiales y volver al modo manual, pulse "OFF". El nivel de potencia cuando se utilizan funciones especiales está preconfigurado por la placa y no se puede modificar.



DERRETIR

Esta función le permite alcanzar la temperatura ideal para derretir alimentos y mantiene estas condiciones sin riesgo de quemarlos. Este método es ideal, ya que no daña los alimentos delicados, como el chocolate, y evita que se peguen a la olla.



MANTENER CALIENTE

Esta función le permite mantener la comida a una temperatura ideal, generalmente después de finalizar la cocción o cuando se reducen líquidos muy lentamente. Ideal para servir alimentos a la temperatura perfecta.



COCER A FUEGO LENTO

Esta función es ideal para mantener la temperatura cocinando a fuego lento y le permite cocinar durante largos periodos sin riesgo de quemar la comida. Ideal para recetas de cocción larga (arroz, salsas, asados), con salsas líquidas.



HERVIR

Esta función le permite hervir agua y mantener el hervor con un bajo consumo de energía.

Es necesario añadir a la sartén unos 2 litros de agua (preferiblemente, a temperatura ambiente).

En cualquier caso, el usuario deberá controlar el agua hirviendo y comprobar el nivel de agua constantemente.

Es necesario añadir a la sartén unos 2 litros de agua (preferiblemente, a temperatura ambiente).

INDICADORES



CALOR RESIDUAL

Si en la pantalla aparece "H", esto significa que la zona de cocción está caliente. El indicador se ilumina incluso si la zona no se ha activado pero se ha calentado debido al uso de las zonas adyacentes o por haber colocado encima una olla caliente.

Cuando la zona de cocción se enfría, la "H" desaparece.



LA OLLA NO ESTÁ CORRECTAMENTE COLOCADA O NO SE ENCUENTRA

Este símbolo aparece si la olla no es adecuada para placas de inducción, si no está colocada correctamente o si no es del tamaño apropiado para la zona de cocción seleccionada. Si no se detecta ninguna olla en 30 segundos o no se selecciona nada, la zona de cocción se apagará.

TABLA DE COCCIÓN

La tabla de cocciones ofrece un ejemplo del tipo de cocción para cada nivel de potencia. La potencia real de cada nivel de potencia depende de las dimensiones de la zona de cocción.

NIVEL DE POTENCIA		TIPO DE COCCIÓN	RECOMENDACIONES DE USO La indicación se añade a la experiencia y los hábitos de cocción
Máxima potencia	P	Calentar rápidamente/Booster	Ideal para aumentar con rapidez la temperatura de los alimentos hervidos (en agua) o para calentar rápidamente líquidos de cocción.
	14 – 18	Freír – hervir	Ideal para dorar, comenzar una cocción, freír productos congelados y llevar líquidos a ebullición con rapidez.
		Dorar – sofreír – hervir – gratinar	Ideal para saltear, mantener vivo el hervor, cocinar y gratinar.
	10 – 14	Dorar – cocinar – estofar – sofreír – gratinar	Ideal para saltear, mantener el hervor, cocinar y gratinar y precalentar accesorios
		Cocinar – estofar – sofreír – gratinar – cocer hasta mantecar	Ideal para guisar, mantener el hervor, cocinar y gratinar (para largos periodos).
	5 – 9	Cocer – cocinar a fuego lento – espesar – mantecar	Ideal para cocciones lentas (arroz, salsas, carne, pescado) con líquidos de acompañamiento (p. ej. agua, vino, caldo, leche) y para mantecar pastas.
			Ideal para cocciones lentas (volúmenes inferiores al litro: arroz, salsas, carne, pescado) con líquidos (p.ej., agua, vino, caldo, leche).
	1 – 4	Derretir – descongelar	Ideal para ablandar mantequilla, derretir chocolate delicadamente y descongelar elementos pequeños.
		Mantener la comida caliente – cocer arroz	Ideal para mantener calientes pequeñas porciones de alimentos recién cocidos o fuentes para servir, y para mantecar arroz.
Potencia cero	OFF	–	Placa de cocción en posición de stand-by o apagada (posible presencia de calor residual de fin de cocción, señalizado con "H").

MANTENIMIENTO Y LIMPIEZA



ADVERTENCIA

- No utilice aparatos de limpieza al vapor.
- Antes de la limpieza, asegúrese de que las zonas de cocción están apagadas y de que no se muestra el indicador de calor residual ("H").

Importante:

- No utilice esponjas o estropajos abrasivos, ya que podrían dañar el cristal.
- Después de cada uso, limpie la placa (cuando esté fría) para eliminar cualquier resto o mancha de comida.
- Si la superficie no se mantiene lo suficiente limpia, se puede reducir la sensibilidad de los botones del panel de control.
- Utilice un rascador solamente si hay restos pegados a la placa. Siga las instrucciones del fabricante del rascador para evitar rayar el cristal.
- El azúcar o los alimentos con alto contenido de azúcar pueden dañar la placa y deben eliminarse inmediatamente.
- La sal, el azúcar y la arena podrían rayar la superficie de cristal.
- Utilice un paño suave, papel de cocina absorbente o un limpiador especial para placas (siga las instrucciones del fabricante).
- El derramamiento de líquidos en las zonas de cocción puede provocar que las ollas se muevan o vibren.
- Después de limpiar la placa, séquela bien.

Si aparece el logo de iXelium™ en el cristal, la placa está tratada con tecnología iXelium™, un acabado exclusivo de Whirlpool que asegura unos resultados de limpieza perfectos y mantiene la superficie de la placa brillante durante más tiempo.

Para limpiar placas con iXelium™, siga estas recomendaciones:

- Utilice un paño suave (la microfibra es lo mejor) humedecido con agua o con un detergente limpiacristales normal.
- Para obtener unos mejores resultados, deje un paño mojado sobre la superficie de la placa de cristal durante unos minutos.

RESOLUCIÓN DE PROBLEMAS

- Compruebe que no se haya interrumpido la alimentación eléctrica.
- Después de utilizar la placa de cocción, si no puede apagarla, desconéctela de la red eléctrica.
- Si al encender la placa se visualizan códigos alfanuméricos en la pantalla, siga las instrucciones de la tabla.

Nota: La presencia de agua, líquido derramado de las ollas o cualquier objeto que se encuentre sobre cualquier botón de la placa puede activar o desactivar accidentalmente la función de bloqueo del panel de control.

MOSTRAR CÓDIGO	DESCRIPCIÓN	CAUSAS POSIBLES	SOLUCIÓN
F0E1	El recipiente de cocción se ha detectado pero no es compatible con la operación solicitada.	El recipiente de cocción no está bien colocado en la zona de cocción o no es compatible con una o más zonas de cocción.	Pulse el botón Encendido/Apagado y restablezca la funcionalidad de la zona de cocción. A continuación, pruebe usando el recipiente de cocción con una zona de cocción diferente o utilice un recipiente distinto.
F0E7	Conexión incorrecta del cable de alimentación.	La conexión del suministro eléctrico no corresponde exactamente a lo indicado en el párrafo "CONEXIÓN ELÉCTRICA".	Ajuste la conexión del suministro eléctrico de acuerdo con el párrafo "CONEXIÓN ELÉCTRICA".
F0EA	La zona de los mandos se apaga porque la temperatura es excesiva.	La temperatura interior de los circuitos electrónicos es excesiva.	Espere a que la placa se enfríe antes de volver a utilizarla.
F0E9	La zona de cocción se apaga si las temperaturas son demasiado altas.	La temperatura interior de los circuitos electrónicos es excesiva.	Espere a que se enfríe la zona de cocción antes de volver a utilizarla.
F0E2, F0E4, F0E6, F0E8, F0EC, F1E1, F2E1, F6E1, F6E3, F7E5, F7E6	Desconecte la placa de la red eléctrica. Espere unos segundos y vuelva a conectar la placa a la red eléctrica. Si el problema continúa, llame al Servicio Postventa e indique el código de error que aparece en la pantalla.		
d E [cuando la placa está apagada]	La placa no se calienta. Las funciones no se activan.	MODULO DEMO activado.	Siga las instrucciones del apartado "MODULO DEMO".
P. ej.:  → -	La placa no permite activar una función especial.	El regulador de potencia limita los niveles de potencia de acuerdo con el valor máximo ajustado para la placa.	Consulte el apartado "Gestión de potencia".
P. ej.: P → S [Nivel de potencia inferior al nivel solicitado]	La placa ajusta automáticamente un nivel de potencia mínimo para garantizar que se pueda utilizar la zona de cocción.	El regulador de potencia limita los niveles de potencia de acuerdo con el valor máximo ajustado para la placa.	Consulte el apartado "Gestión de potencia".

SONIDOS EMITIDOS DURANTE EL FUNCIONAMIENTO

Las placas de inducción pueden emitir silbidos o crujidos durante su funcionamiento normal. En realidad estos sonidos proceden de los recipientes de cocción y dependen de las características de las bases de las sartenes (por ejemplo, si las bases tienen distintas capas de materiales o son irregulares).

Estos sonidos pueden variar dependiendo del tipo de recipiente utilizado o de la cantidad de alimentos que contiene y no son síntomas de un mal funcionamiento.

SERVICIO POSTVENTA

Para recibir una asistencia más completa, registre su producto en www.whirlpool.eu/register.

ANTES DE LLAMAR AL SERVICIO POSTVENTA:

1. Intente resolver el problema consultando las recomendaciones que se ofrecen en la **GUÍA PARA LA SOLUCIÓN DE PROBLEMAS**.
2. Apague el aparato y vuelva a encenderlo para comprobar si se ha solucionado el problema.

SI EL FALLO PERSISTE DESPUÉS DE ESTAS COMPROBACIONES, PÓNGASE EN CONTACTO CON EL SERVICIO POSTVENTA.

Para recibir asistencia, llame al número que aparece en el folleto de la garantía o siga las instrucciones de la página web www.whirlpool.eu.

Cuando se ponga en contacto con nuestro Servicio Postventa, especifique siempre:

- una breve descripción del problema;
- el tipo y el modelo exacto del aparato;

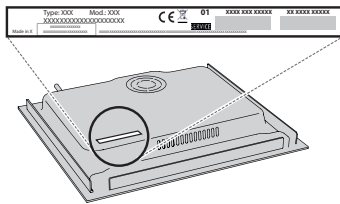

- el número de serie (el número que se indica tras la palabra SN en la placa de características situada debajo del aparato). El número de serie también se indica en la documentación;



Mod. XXX XXX

Ind.C. XXXX XXXX XXXX

Prod.N. 86999XXXXXXX S.N. XXXX XXXX XXXX

- su dirección completa;
- su número de teléfono.

Si fuera necesaria alguna reparación, póngase en contacto con un Servicio Postventa autorizado (que garantiza el uso de piezas de recambio originales y una reparación correcta).

Para una instalación de montaje encastrado en línea con la superficie, póngase en contacto con el Servicio de asistencia para solicitar el kit de montaje con tornillos 4801 211 00112.

Si la instalación no se lleva a cabo arriba de un horno integrado, puede llamar al Servicio Postventa para comprar el kit de separación C00628720 (placa de cocción de 60 y 65 cm) o C00628721 (placa de cocción de 77 cm). Si prefiere no comprar el kit de separación, asegúrese de instalar un separador de acuerdo con las instrucciones de instalación.