

# GUÍA DE REFERENCIA DIARIA

## GUÍA



### GRACIAS POR COMPRAR UN PRODUCTO WHIRLPOOL.

Si desea recibir asistencia y soporte adicionales, registre su producto en: [www.whirlpool.eu/register](http://www.whirlpool.eu/register)



Puede descargarse las Instrucciones de seguridad y la Guía de uso y cuidado de nuestra página web [docs.whirlpool.eu](http://docs.whirlpool.eu) siguiendo las instrucciones que figuran al dorso de este documento.



Antes de utilizar por primera vez el aparato lea detenidamente la guía de Higiene y seguridad y de Uso y cuidado.

## DESCRIPCIÓN DEL PRODUCTO

### APARATO

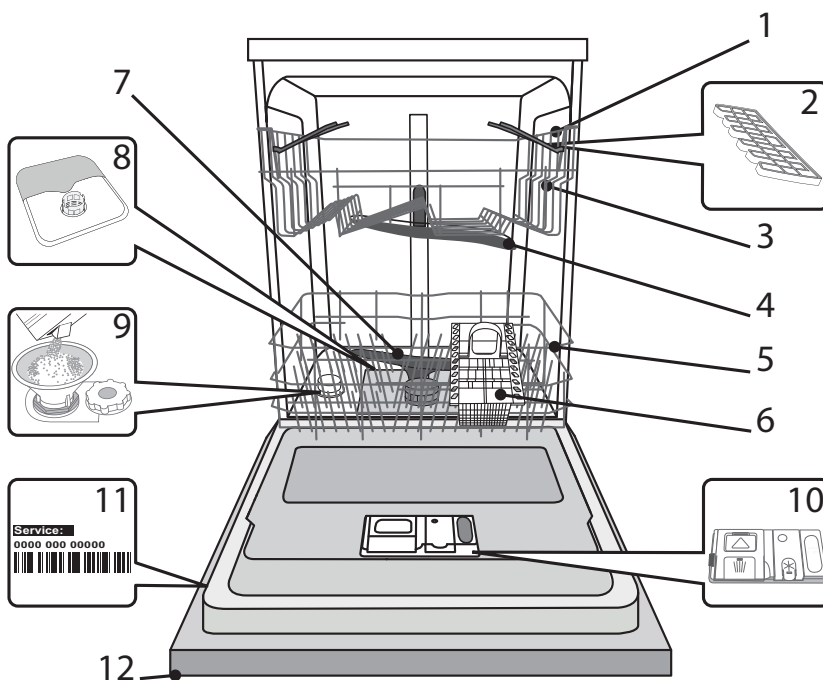

1. Cesto superior
2. Sujeciones plegables
3. Ajustador de altura de la bandeja superior
4. Brazo aspersor superior
5. Cesto inferior
6. Zona espaciosa Zona espaciosa Cesta de los cubiertos
7. Brazo aspersor inferior
8. Cuerpo de filtrado
9. Depósito de sal
10. Dispensadores de detergente y abrillantador
11. Placa de características
12. Panel de control

### PANEL DE CONTROL

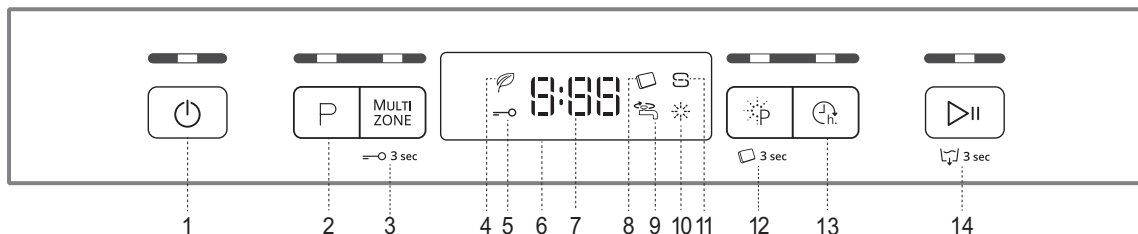

- |  |   |
|--|---|
| <ol style="list-style-type: none"> <li>1. Botón de Encender-Apagar / Restablecer con indicador luminoso</li> <li>2. Botón de Selección de programas con indicador luminoso</li> <li>3. Botón de Media carga con indicador luminoso / Bloqueo de teclas</li> <li>4. Indicador luminoso de programa eco</li> <li>5. Indicador luminoso de bloqueo de teclas</li> <li>6. Pantalla</li> <li>7. Indicador luminoso de número de programa y tiempo restante</li> </ol> | <ol style="list-style-type: none"> <li>8. Indicador luminoso de Pastillas (Tab)</li> <li>9. Indicador luminoso de grifo cerrado</li> <li>10. Indicador luminoso de recarga de abrillantador</li> <li>11. Indicador luminoso de recarga de sal</li> <li>12. Botón Power Clean® con indicador luminoso / Pastillas (Tab)</li> <li>13. Botón de aplazamiento con indicador luminoso</li> <li>14. Botón de Inicio/Pausa con indicador luminoso / Vaciado</li> </ol> |
|--|---|

# PRIMER USO

## SAL, ABRILLANTADOR Y DETERGENTE

### CONSEJO RESPECTO AL PRIMER USO

Después de la instalación, retire los topes de las bandejas y los elementos de retención elásticos de la bandeja superior.

### LLENADO DEL DEPÓSITO DE SAL

El uso de sal evita la formación de INCRUSTACIONES DE CAL en la vajilla y en los componentes funcionales de la máquina.

- Es importante que el depósito de sal no esté nunca vacío.
- Es importante ajustar la dureza del agua.

El depósito de sal está situado en la parte inferior del lavavajillas (*consulte DESCRIPCIÓN DE PROGRAMAS*) y debería estar lleno cuando el **indicador luminoso de RECARGA DE SAL**  del panel de control esté encendido.

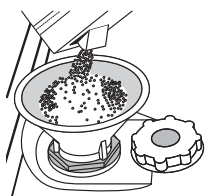

1. Retire la bandeja inferior y desenrosque el tapón del depósito (hacia la izquierda).
2. Coloque el embudo (*véase la figura*) y llene el depósito de sal hasta el borde (aproximadamente 1 kg); puede derramarse un poco de agua.
3. Retire el embudo y limpie cualquier residuo de sal del orificio.

Asegúrese de que el tapón esté bien cerrado, de modo que el detergente no pueda entrar en el depósito durante el programa de lavado (esto podría estropear irremisiblemente el ablandador del agua).

**Siempre que tenga que añadir sal, le recomendamos que lo haga antes de que empiece el ciclo de lavado.**

### CONFIGURACIÓN DE LA DUREZA DEL AGUA

Para que el ablandador del agua funcione a la perfección, es esencial que la configuración de la dureza del agua se base en la dureza real del agua de su casa. Su suministrador de agua local le puede proporcionar esta información.

La configuración de fábrica está establecida para una dureza de agua normal (3).

- Encienda el aparato pulsando el botón **Encendido/Apagado**.
- Apague el aparato pulsando el botón **Encendido/Apagado**.
- Mantenga pulsado el botón **INICIO/PAUSA** durante 5 segundos, hasta que oiga un pitido.
- Encienda el aparato pulsando el botón **Encendido/Apagado**.
- Tanto el número del nivel de la selección actual como el indicador luminoso de la sal parpadearán.
- Pulse el botón **P** para seleccionar el nivel de dureza deseado (*consulte la Tabla de dureza del agua*).

Tabla de dureza del agua			
Nivel		°dH Niveles Alemanes	°fH Niveles Franceses
1	Blanda	0 - 6	0 - 10
2	Media	7 - 11	11 - 20
3	Normal	12 - 17	21 - 30
4	Dura	17 - 34	31 - 60
5	Muy dura	35 - 50	61 - 90

- Apague el aparato pulsando el botón **Encendido/Apagado**.

¡Configuración finalizada!

Cuando haya completado este procedimiento, ejecute un programa sin carga.

**Utilice solamente sal fabricada específicamente para lavavajillas.**

Cuando haya echado la sal dentro de la máquina, el indicador luminoso de RECARGA DE SAL se apagará.

**Si el depósito de sal no se llena, el ablandador del agua y la resistencia pueden sufrir daños.**

### LLENADO DEL DISPENSADOR DEL ABRILLANTADOR

El abrillantador facilita el SECADO de la vajilla. El dispensador de abrillantador **A** se debe recargar cuando el indicador luminoso de **RECARGA DE ABRILLANTADOR**  del panel de control se encienda.

1. Abra el dispensador **B** pulsando y levantando la lengüeta de la tapa.

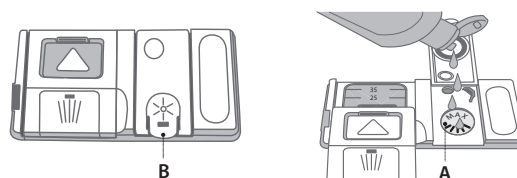

2. Introduzca el abrillantador con cuidado como máximo hasta la última marca (110 ml) de referencia del depósito, evitando que se derrame. Si se derrama, limpie el derrame inmediatamente con un paño seco.
3. Pulse la tapa hasta que oiga un clic, para cerrarla.

**NUNCA eche el abrillantador directamente en la cuba.**

### AJUSTE DE LA DOSIS DE ABRILLANTADOR

Si los resultados del secado no le satisfacen totalmente, puede ajustar la cantidad de abrillantador utilizada.

- Encienda el lavavajillas con el botón **Encendido/Apagado**.
- Apáguelo con el botón **Encendido/Apagado**.
- Pulse el botón **INICIO/PAUSA** tres veces: oirá un pitido.
- Enciéndalo con el botón **Encendido/Apagado**.
- Tanto el número del nivel de la selección actual como el indicador luminoso del abrillantador parpadearán.
- Pulse el botón **P** para seleccionar el nivel del abrillantador y la cantidad que se tenga que suministrar.
- Apáguelo con el botón **Encendido/Apagado**

¡Configuración finalizada!

Si se selecciona el nivel de abrillantador 1 (ECO), no se suministrará abrillantador. El indicador luminoso de ABRILLANTADOR BAJO no se encenderá si el abrillantador se termina.

Se pueden configurar 5 niveles como máximo según el modelo de lavavajillas. La configuración de fábrica está establecida para un nivel medio.

- Si ve manchas azuladas en la vajilla, seleccione un número bajo (2-3).
- Si hay gotas de agua o incrustaciones de cal en la vajilla, seleccione un número alto (4-5).

### LLENADO DEL DISPENSADOR DE DETERGENTE

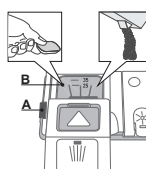

Para abrir el dispensador de detergente utilice el mecanismo de apertura **A**.

Introduzca el detergente solo en el dispensador **B** seco.

















Eche la cantidad de detergente para el prelavado directamente dentro de la cuba.

1. Cuando dosifique el detergente, consulte la (*consulte la TABLA DE PROGRAMAS*) para añadir la cantidad correcta. Compartimento **B** incluye un nivel que indica la cantidad máxima de detergente líquido o en polvo que se puede añadir a cada ciclo.
2. Retire los restos de detergente de los bordes del dispensador y cierre la tapa hasta oír un clic.
3. Cierre la tapa del dispensador de detergente levantándola hasta que el mecanismo de cierre quede bien fijado.

El dispensador de detergente se abre automáticamente en el momento adecuado según el programa.

Si se utilizan detergentes todo en uno, recomendamos usar el botón de **PASTILLAS**, ya que ajusta el programa de tal modo que siempre se consigan los mejores resultados de lavado y secado.

# TABLA DE PROGRAMAS

Programa	Fase de secado	Opciones disponibles *)	Compartimento del detergente		Duración del programa de lavado (h:min)**)	Consumo de agua (litros/ciclo)	Consumo de energía (kWh/ciclo)
			Cuba	B			
1. Eco  50°	✓		✓	✓	3:10	9,0	0,93
2. 6 <sup>th</sup> Sense  50-60°	✓		✓	✓	1:25-3:00	7.0-14.0	0.9-1.40
3. Intensivo  65°	✓		—	✓	2:50	14,0	1,50
4. Diario  50°	✓		—	✓	1:30	12,0	1,15
5. Silencioso  50°	✓		—	✓	3:30	15,0	1,15
6. Rápido 30'  50°	—		—	✓	0:30	9,0	0.5
7. Cristal  45°	✓		—	✓	1:40	11	1.1
8. Pre-lavado  -	-		-	-	0:12	4,5	0,01

Los datos del programa ECO se miden bajo condiciones de laboratorio de conformidad con la Norma europea EN 50242.

\*) No todas las opciones se pueden utilizar simultáneamente.

\*\*\*) La duración del programa que figura en la pantalla o en el folleto es aproximada y calculada en condiciones normales. El tiempo real puede variar dependiendo de muchos factores como la temperatura y la presión del agua de entrada, la temperatura ambiente, la cantidad de detergente, la cantidad y el tipo de carga, la colocación de la carga, las opciones adicionales seleccionadas y la calibración del sensor. La calibración del sensor puede incrementar la duración del programa hasta 20 min.

Consumo en modo de reposo: Consumo en modo sin apagar: 5 W - Modo apagado: 0,5 W

## DESCRIPCIÓN DE PROGRAMAS

### Instrucciones sobre la selección del ciclo de lavado.

#### ECO 50°

Vajilla con suciedad normal. Programa estándar; es el programa más efectivo para el ahorro combinado de energía y de agua.

#### 6<sup>th</sup> SENSE®

Para vajilla con suciedad normal con residuos de comida secos. Detecta el nivel de suciedad en la vajilla y ajusta el programa según proceda. Cuando el sensor está detectando el nivel de suciedad, aparece una animación en la pantalla y se actualiza la duración del ciclo.

#### INTENSIVO 65°

Programa recomendado para vajilla muy sucia, en especial para ollas o sartenes (no se debe utilizar para artículos delicados).

#### DIARIO 50°

Vajilla con suciedad normal. Ciclo diario, que garantiza un rendimiento de limpieza óptimo.

#### SILENCIOSO 50°

Adecuado para hacer funcionar el aparato de noche. Rendimiento óptimo asegurado.

#### RÁPIDO 30'50°

Programa recomendado para vajilla poco sucia sin residuos de comida secos. (Ideal para 2 servicios).

#### CRISTAL 45°

Ciclo para artículos delicados, que son más sensibles a las temperaturas altas, por ejemplo vasos y tazas.

#### PRELAVADO

Vajilla que no se va a lavar en el momento. Con este programa no se debe utilizar detergente.

#### Notas:

Se pueden conseguir niveles de rendimiento óptimos al usar los programas «1 hora» y «Rápido» siempre que se respeten las cantidades máximas de servicios especificadas.

**Para reducir todavía más el consumo, haga funcionar el lavavajillas solo cuando esté lleno.**

# OPCIONES Y FUNCIONES

Las OPCIONES se pueden seleccionar directamente pulsando el botón correspondiente (consulte el PANEL DE CONTROL).

**Si una opción no es compatible con el programa seleccionado consulte la TABLA DE PROGRAMAS, el led correspondiente parpadea rápidamente 3 veces y suenan unos pitidos. La opción no se habilitará.**

## MULTI ZONE MULTIZONE

Si no hay que lavar mucha vajilla, se puede utilizar una media carga para ahorrar agua, electricidad y detergente. Seleccione el programa y pulse el botón de MULTIZONE: el indicador de encima del botón se enciende y el símbolo de la bandeja elegida aparecerá en la pantalla. Por defecto, el aparato lava la vajilla de todas las bandejas. Para lavar solo una bandeja determinada, pulse este botón repetidamente:



la pantalla muestra (solo bandeja inferior)



la pantalla muestra (solo bandeja superior)



la pantalla muestra (la opción está apagada y el aparato lavará la vajilla de todas las bandejas).

**Acuérdese de cargar solo la bandeja superior o inferior y consiguientemente, de reducir la cantidad de detergente.**



## PASTILLAS (Tab)

Esta función permite optimizar el rendimiento del programa según el tipo de detergente utilizado. Si pulsa el botón durante un cierto tiempo (3 segundos), se activará la función (el símbolo correspondiente se encenderá) si usa detergentes combinados en forma de pastilla (abrillantador, sal y detergente en 1 dosis). **Si utiliza detergente en polvo o líquido, esta opción debería estar desactivada.**



## POWER CLEAN®

Gracias a los chorros suplementarios, esta opción proporciona una limpieza más intensa y enérgica en el cesto inferior, en el área específica. Esta opción se recomienda para lavar ollas y cacerolas. Pulse este botón para activar la opción Power Clean (se enciende el indicador).



## APLAZAMIENTO

El inicio del programa se puede retrasar un periodo de tiempo de entre 0:30 y 24 horas.

1. Seleccione el programa y cualquier opción deseada. Pulse el botón APLAZAMIENTO (repetidamente) para retrasar el inicio del programa. Puede ajustarse de 0:30 a 24 horas. Cada vez que se pulsa el botón, el aplazamiento se incrementa en: 0:30 si la selección es inferior a 4 horas, 1:00 si la selección es inferior a 12 horas, 4 horas si la selección es superior a 12 horas. Si se llega a las 24 horas, y se sigue pulsando el botón, el aplazamiento se desactiva.
2. Pulse el botón INICIO/PAUSA: el temporizador empezará la cuenta atrás;
3. Cuando ha transcurrido este tiempo, el indicador luminoso se apaga y el programa empieza automáticamente.

Si durante la cuenta atrás se vuelve a pulsar el botón INICIO/PAUSA, la opción de APLAZAMIENTO se cancela y el programa seleccionado se inicia automáticamente.

**La función de APLAZAMIENTO no se puede seleccionar una vez iniciado un programa.**



## BLOQUEO DE TECLAS

Una pulsación larga (durante 3 segundos) del botón de MULTIZONE, activará la función de BLOQUEO DE TECLAS. La función de BLOQUEO DE TECLAS bloqueará el panel de control excepto el botón de ENCENDIDO/APAGADO. Para desactivar el BLOQUEO DE TECLAS, vuelva a hacer una pulsación larga.



## LLAVE DE PASO CERRADA - Alarma

Parpadea cuando no hay entrada de agua o cuando el grifo está cerrado.



## VACIADO

Para detener y cancelar el ciclo activo, se puede utilizar la función de Vaciado.

Una pulsación larga del botón de INICIO/PAUSA, activará la función de VACIADO. El programa activo se detendrá y el lavavajillas se vaciará.

# USO DIARIO

## 1. COMPROBACIÓN DE LA CONEXIÓN DE AGUA

Compruebe que el lavavajillas esté conectado al suministro de agua y que la encimera esté abierta.

## 2. ENCENDIDO DEL LAVAVAJILLAS

Pulse el botón **Encendido/Apagado**.

## 3. CARGA DE LAS BANDEJAS

(consulte el **LLENADO DEL LAVAVAJILLAS**)

## 4. LLENADO DEL DISPENSADOR DE DETERGENTE

(consulte la **TABLA DE PROGRAMAS**).

## 5. ESCOGER EL PROGRAMA Y PERSONALIZAR EL CICLO

Seleccione el programa más apropiado según el tipo de vajilla y el nivel de suciedad (consulte **DESCRIPCIÓN DE PROGRAMAS**) pulsando el botón **P**.

Seleccione las opciones deseadas (consulte las **OPCIONES Y FUNCIONES**).

## 6. INICIO

Inicie el ciclo de lavado pulsando el botón **INICIO/PAUSA**. Cuando el programa se inicia se oye un pitido.

## 7. FINALIZACIÓN DEL CICLO DE LAVADO

La finalización del ciclo de lavado se indica con pitidos y la pantalla muestra **END**. Abra la puerta y apague el aparato pulsando el botón **Encendido/Apagado**.

Espere unos minutos antes de retirar la vajilla, para evitar quemaduras. Descargue las bandejas, empezando por la inferior.

**La máquina se apagará automáticamente durante ciertos periodos largos de inactividad, para minimizar el consumo de electricidad. Si la vajilla está solo ligeramente sucia o si se ha aclarado con agua antes de colocarla en el lavavajillas, le aconsejamos que reduzca la**

**cantidad de detergente utilizada.**

## MODIFICACIÓN DE UN PROGRAMA EN CURSO

Si se ha equivocado al seleccionar el programa, se puede cambiar, siempre que acabe de empezar: mantenga pulsado el botón **ENCENDIDO/APAGADO**, la máquina se apagará.

Vuelva a encender la máquina con el botón **ENCENDIDO/APAGADO** y seleccione el nuevo ciclo de lavado y cualquier opción deseada; inicie el ciclo de lavado pulsando el botón **INICIO/PAUSA**.

## AÑADIR MÁS VAJILLA

Abra la puerta sin apagar el aparato (**¡cuidado con el vapor CALIENTE!**) y ponga la vajilla dentro del lavavajillas. Cierre la puerta y pulse el botón de **INICIO/PAUSA** y el ciclo se reanudará desde donde se interrumpió.

## INTERRUPCIONES ACCIDENTALES

Si se abre la puerta durante el ciclo de lavado, o si hay un corte de corriente, el ciclo se detiene. Cuando la puerta se haya cerrado o haya vuelto la corriente, para volver a iniciar el ciclo desde donde se interrumpió, pulse el botón **INICIO/PAUSA**.

Para más información sobre las funciones, puede solicitar o descargarse de la página web la Guía de uso y cuidado siguiendo las instrucciones de la última página.  [www](#)

# SUGERENCIAS Y CONSEJOS

## CONSEJOS

Antes de cargar los cestos, elimine todos los residuos de comida de la vajilla y vacíe los vasos. **No es necesario aclarar previamente con agua corriente.**

Coloque la vajilla de tal modo que quede bien sujeta y no se vuelque; y coloque los recipientes con las bocas hacia abajo y las partes cóncavas/convexas en posición oblicua, permitiendo que el agua llegue a todas las superficies y fluya libremente.

**Advertencia:** tapas, mangos, bandejas y sartenes no deben impedir que los brazos aspersores giren.

Coloque cualquier objeto pequeño en el canastillo para cuchillería.

La vajilla y los utensilios muy sucios se deberían colocar en la bandeja inferior porque en este sector los aspersores de agua son más resistentes y permiten un rendimiento de lavado superior.

Una vez cargado el aparato, asegúrese de que los brazos aspersores puedan girar libremente.

## HIGIENE

Para evitar malos olores y sedimentos que se pueden acumular en el lavavajillas, ejecute un programa a alta temperatura al menos una vez al mes. Utilice una cucharadita de café de detergente y ejecútelo sin carga para limpiar el aparato.

## VAJILLA INADECUADA

- Vajilla y cubiertos de madera.
- Cristalería con adornos delicados, artesanía y vajilla antigua. Los adornos no son resistentes.
- Partes de material sintético que no resistan altas temperaturas.
- Vajilla de cobre y latón.
- Vajilla sucia de ceniza, cera, grasa lubricante o tinta.

Los colores de los adornos del cristal y las piezas de aluminio/plata pueden cambiar y descolorarse durante el proceso de lavado. Algunos tipos de vidrio (p. ej. objetos de cristal) también pueden volverse opacos después de algunos ciclos de lavado.

## DAÑOS A LA CRISTALERÍA Y A LA VAJILLA

- Utilice solo cristalería y porcelana garantizadas por el fabricante como aptas para lavavajillas.
- Utilice un detergente delicado adecuado para la vajilla
- Saque la cristalería y la cubertería del lavavajillas inmediatamente después de la finalización del ciclo de lavado.

# LLENADO DEL LAVAVAJILLAS

## CESTO SUPERIOR

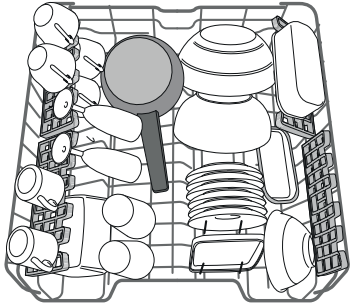

Cargue la vajilla delicada y ligera: vasos, tazas, platos, ensaladeras bajas.

(ejemplo de carga para la bandeja superior)

## AJUSTE DE LA ALTURA DE LA BANDEJA SUPERIOR

La altura de la bandeja superior se puede ajustar: posición alta para colocar vajilla voluminosa en el cesto inferior y posición baja para aprovechar al máximo los soportes desplegados creando más espacio hacia arriba y evitando que colisionen con los artículos cargados en la bandeja inferior.

La bandeja superior está equipada con un **Ajustador de altura de la bandeja superior** (véase la figura), sin presionar las palancas, levántelo simplemente sujetando los laterales de la bandeja, en cuanto la bandeja esté estable en su posición superior.

Para volver a la posición más baja, pulse las palancas **A** de los laterales de la bandeja y mueva el cesto hacia abajo.

**Le recomendamos encarecidamente que no ajuste la altura de la bandeja cuando esté cargada. NUNCA suba o baje el cesto solo por un lado.**

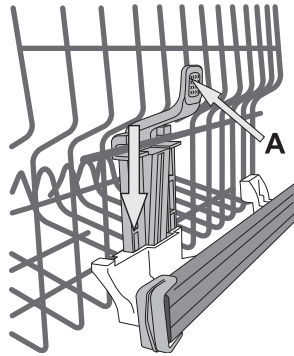

## SUJECIONES PLEGABLES CON POSICIÓN AJUSTABLE

Las sujetaciones plegables laterales se pueden posicionar en tres alturas distintas para optimizar la colocación de la vajilla dentro de la bandeja.

Las copas quedan bien aseguradas en las sujetaciones plegables insertando el tallo de cada copa en las ranuras correspondientes. Para unos resultados de secado óptimos, incline más las sujetaciones plegables. Para cambiar la inclinación, suba la sujetación plegable, deslícela ligeramente y colóquela como desee.

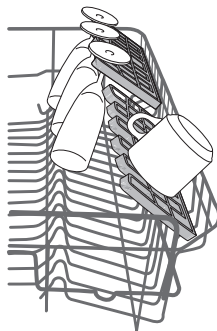

## CESTO INFERIOR

Para ollas, tapas, platos, ensaladeras, cubiertos, etc. Los platos grandes y las tapas deberían colocarse en los lados para evitar interferencias con el brazo aspersor.

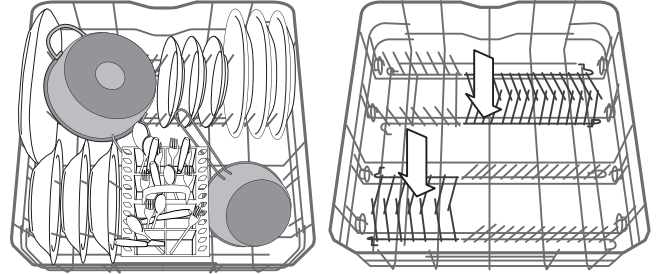

(ejemplo de carga para la bandeja inferior)

La bandeja inferior tiene unos soportes desplegados que se pueden utilizar en posición vertical cuando se coloquen platos o en posición horizontal (más baja) para cargar cacerolas y ensaladeras fácilmente.

## CANASTILLO PARA CUCHILLERÍA

La cesta está equipada con rejillas superiores para facilitar la colocación de la cuchillería. El canastillo para cuchillería solo se tiene que colocar en la parte delantera de la bandeja inferior.

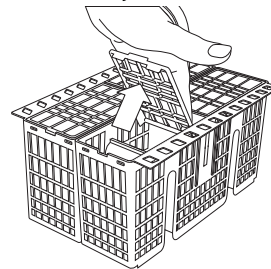

**Los cuchillos y otros utensilios con bordes afilados se tienen que colocar en el canastillo para cuchillería con las puntas hacia abajo o se deben colocar horizontalmente en los compartimentos desplegados de la bandeja superior.**

## POWER CLEAN EN LA BANDEJA INFERIOR

PowerClean® utiliza los chorros de agua especiales de la parte posterior del interior del lavavajillas para limpiar mejor los utensilios muy sucios. La bandeja inferior tiene una **Zona espaciosa**, un soporte extensible especial que se puede utilizar para mantener sartenes o moldes en posición vertical, para que ocupen menos espacio. Hay que colocar las ollas/cacerolas mirando el componente PowerClean® y activar **POWER CLEAN** en el panel.

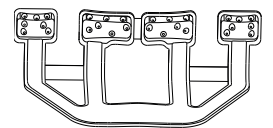

Cómo utilizar PowerClean®:

1. Ajuste el área de PowerClean® **G** plegando los soportes para platos en la parte posterior para colocar ollas.
2. Cargue las ollas y cazuelas inclinadas verticalmente en el área de PowerClean®. Las ollas deben estar inclinadas hacia los chorros a presión.

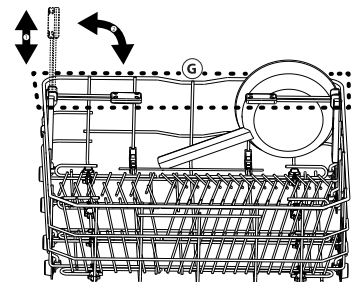

# CUIDADOS Y MANTENIMIENTO

## LIMPIEZA DEL CUERPO DE FILTRADO

Limpie regularmente el cuerpo de filtrado para que los filtros no se obturen y para que el agua residual salga libremente.

El cuerpo de filtrado está formado por tres filtros que eliminan los restos de comida del agua de lavado y que hacen recircular el agua: manténgalos limpios para obtener unos resultados de lavado mejores.

**El lavavajillas no se debe usar sin filtros o si el filtro está suelto.**

Después de diversos lavados, revise el cuerpo de filtrado y, si es necesario, límpielo a fondo con agua corriente, utilizando un cepillo no metálico y siguiendo las instrucciones siguientes:

1. Gire el filtro cilíndrico **A** hacia la izquierda y extráigalo. (Fig 1).
2. Extraiga el filtro en forma de saco **B** ejerciendo una ligera presión en las sujeciones laterales (Fig 2).
3. Extraiga el filtro de placa de acero inoxidable **C** (Fig 3).
4. Inspeccione la trampilla y retire cualquier resto de comida.

**NO RETIRE NUNCA** la protección de la bomba del ciclo de lavado (detalle negro). (Fig 4).

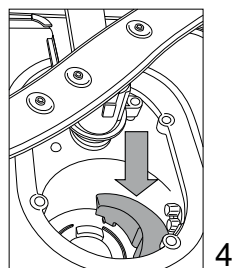
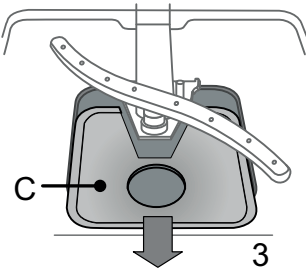
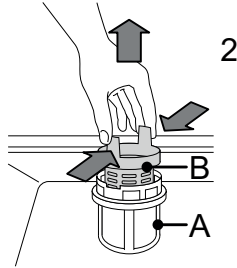
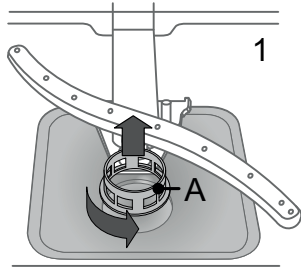

Una vez limpiados los filtros, recolocque el cuerpo de filtrado y encájelo correctamente en su sitio; esto es esencial para garantizar el funcionamiento eficiente del lavavajillas.

## LIMPIEZA DE LOS BRAZOS ASPERSORES

A veces, los residuos de comida se pueden incrustar en los brazos aspersores y bloquear los orificios por donde sale el agua. Por lo tanto, se recomienda revisar los brazos de vez en cuando y limpiarlos con un pequeño cepillo no metálico.

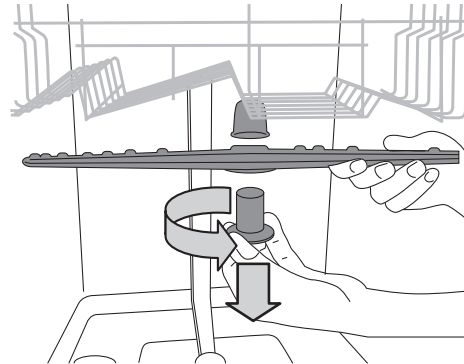

Para extraer el brazo aspersor superior, gire el anillo de cierre de plástico hacia la izquierda. El brazo aspersor superior se tiene que recolocar de tal modo que el lado con más agujeros mire hacia arriba.

El brazo aspersor inferior se puede desmontar ejerciendo presión hacia arriba.

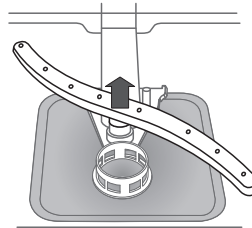

## LIMPIEZA DE LA MANGUERA DE ENTRADA DE AGUA

Si las mangueras del agua son nuevas o no se han utilizado durante un largo periodo de tiempo, deje correr el agua para asegurarse de que estén limpias y libres de impurezas antes de realizar las conexiones necesarias. Si no se toma esta precaución, la entrada de agua se podría bloquear y dañar el lavavajillas.

# RESOLUCIÓN DE PROBLEMAS

Es posible que el lavavajillas no funcione correctamente. Antes de ponerse en contacto con el Servicio Postventa, compruebe si se puede resolver el problema siguiendo las instrucciones de la lista.

PROBLEMAS	CAUSAS POSIBLES	SOLUCIONES
El lavavajillas no se pone en marcha o no responde a las órdenes.	El aparato no está bien enchufado.	Introduzca el enchufe en la toma.
	Apagón.	El lavavajillas se pone en marcha automáticamente cuando vuelve la corriente.
	La puerta del lavavajillas no está bien cerrada.	Empuje fuerte la puerta hasta que oiga el «clac».
	No responde a las órdenes.	Apague el aparato pulsando el botón <b>ENCENDIDO/APAGADO</b> , vuélvalo a encender aproximadamente al cabo de un minuto y reinicie el programa.
El lavavajillas no se vacía.	El ciclo de lavado todavía no ha finalizado.	Espere a que el ciclo de lavado termine.
	El tubo de desagüe está doblado.	Compruebe que el tubo de desagüe no esté doblado ( <i>consulte las INSTRUCCIONES DE INSTALACIÓN</i> ).
	El tubo de desagüe del fregadero está bloqueado.	Limpie el tubo de desagüe del fregadero.
	El filtro está obturado con restos de comida	Limpie el filtro ( <i>consulte la LIMPIEZA DEL CUERPO DE FILTRADO</i> ).
El lavavajillas hace demasiado ruido.	Los artículos chocan entre ellos.	Coloque la vajilla correctamente ( <i>consulte LLENADO DEL LAVAVAJILLAS</i> ).
	Se ha producido una cantidad de espuma excesiva.	El detergente no se ha dosificado correctamente o no es adecuado para lavavajillas ( <i>consulte el LLENADO DEL DISPENSADOR DE DETERGENTE</i> ). Reinicie el lavavajillas pulsando el botón de VACIADO ( <i>consulte las OPCIONES Y FUNCIONES</i> ) y ejecute un nuevo programa sin detergente.
La vajilla no está limpia.	La vajilla no está bien colocada.	Coloque la vajilla correctamente ( <i>consulte LLENADO DEL LAVAVAJILLAS</i> ).
	Los brazos aspersores no pueden girar libremente, obstaculizados por la vajilla.	Coloque la vajilla correctamente ( <i>consulte LLENADO DEL LAVAVAJILLAS</i> ).
	El ciclo de lavado es demasiado suave.	Seleccione un ciclo de lavado adecuado ( <i>consulte la TABLA DE PROGRAMAS</i> ).
	Se ha producido una cantidad de espuma excesiva.	El detergente no se ha dosificado correctamente o no es adecuado para lavavajillas ( <i>consulte el LLENADO DEL DISPENSADOR DE DETERGENTE</i> ).
	El tapón del compartimento del abrillantador no se ha cerrado correctamente.	Compruebe que el tapón del dispensador de abrillantador esté cerrado.
	El filtro está sucio u obturado.	Limpie el cuerpo de filtrado ( <i>consulte CUIDADO Y MANTENIMIENTO</i> ).
	No hay sal.	Llene el depósito de sal ( <i>consulte el LLENADO DEL DEPÓSITO DE SAL</i> ).

## FICHA DEL PRODUCTO

 [www](http://www.docs.whirlpool.eu) La ficha del producto, que incluye los datos de energía de este aparato, se puede descargar en el sitio web de Whirlpool [docs.whirlpool.eu](http://docs.whirlpool.eu).

## CÓMO OBTENER LA GUÍA DE USO Y CUIDADO

 [www](http://www) > Descargue la Guía de uso y cuidado en nuestra página web [docs.whirlpool.eu](http://docs.whirlpool.eu) (puede utilizar este código QR), especificando el código comercial del producto.

> También puede ponerse en contacto con nuestro Servicio Postventa.



## CONTACTAR CON EL SERVICIO POSTVENTA

Encontrará nuestros datos de contacto en el manual de garantía. Cuando se ponga en contacto con nuestro Servicio Postventa, deberá indicar los códigos que figuran en la placa de características de su producto

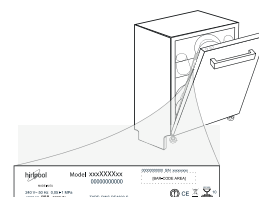

195144428.00